



2010 Mazda B-Series Truck

Owner's Manual



9999 EC 023C 10

<http://www.truck-manuals.net/>



Table of Contents

Introduction 4

Instrument Cluster 14

Warning lights and chimes	14
Gauges	19

Entertainment Systems 21

AM/FM stereo	21
AM/FM stereo with single CD	23
AM/FM stereo with CDX6/MP3	28
Auxiliary input jack (Line in)	34
Satellite radio information	40

Climate Controls 43

Heater only	43
Manual heating and air conditioning	44

Lights 46

Headlamps	46
Turn signal control	50
Bulb replacement	50

Driver Controls 58

Windshield wiper/washer control	58
Steering wheel adjustment	59
Power windows	60
Mirrors	61
Cruise control	62

Locks and Security 65

Keys	65
Locks	65
Anti-theft system	69

Table of Contents

Seating and Safety Restraints 72

Seating	72
Safety restraints	78
Airbags	93
Child restraints	104

Tires, Wheels and Loading 122

Tire information	126
Tire inflation	127
Tire Pressure Monitoring System (TPMS)	140
Vehicle loading	146
Trailer towing	153
Recreational towing	162

Driving 164

Starting	164
Brakes	169
Electronic stability control	172
Transmission operation	179

Roadside Emergencies 194

Hazard flasher control	194
Fuel pump shut-off switch	194
Fuses and relays	195
Changing tires	205
Wheel lug nut torque	215
Overheating	215
Jump starting	217
Wrecker towing	222

Customer Assistance 224

Reporting safety defects (U.S. only)	230
Reporting safety defects (Canada only)	230

Cleaning 231

Table of Contents

Maintenance and Specifications **236**

Engine compartment	246
Engine oil	249
Battery	254
Engine coolant	256
Fuel information	262
Air filter(s)	278
Maintenance product specifications and capacities	280
Engine data	284

Accessories **288**

Index **289**

All rights reserved. Reproduction by any means, electronic or mechanical including photocopying, recording or by any information storage and retrieval system or translation in whole or part is not permitted without written authorization from MNAO. MNAO may change the contents without notice and without incurring obligation.

Copyright © 2009 MNAO

<https://www.truck-manuals.net/>

Introduction

CONGRATULATIONS

Congratulations on acquiring your new Mazda product. Please take the time to get well acquainted with your vehicle by reading this handbook. The more you know and understand about your vehicle, the greater the safety and pleasure you will derive from driving it.

For more information on Mazda and its products visit the following website:

- In Canada: www.mazda.ca

Additional owner information is given in separate publications or refer to the *Mazda importers/distributors* section in the *Customer Assistance* chapter.

This Owner's Manual describes every option and model variant available and therefore some of the items covered may not apply to your particular vehicle. Furthermore, due to printing cycles it may describe options before they are generally available.

Remember to pass on the Owner's Manual when reselling the vehicle. It is an integral part of the vehicle.



WARNING: In the event of an accident the Fuel pump shut-off switch will automatically cut off the fuel supply to the engine. The switch can also be activated through sudden vibration (e.g. collision when parking). To reset the switch, refer to the ***Fuel pump shut-off switch in the Roadside Emergencies*** chapter.

SAFETY AND ENVIRONMENT PROTECTION

Warning symbols in this guide

How can you reduce the risk of personal injury to yourself or others? In this guide, answers to such questions are contained in comments highlighted by a bold

WARNING statement. These comments should be read and observed.



Warning symbols on your vehicle

When you see this symbol, it is imperative that you consult the relevant section of this guide before touching or attempting adjustment of any kind.



Protecting the environment

We must all play our part in protecting the environment. Correct vehicle usage and the authorized disposal of waste, cleaning and lubrication materials are significant steps towards this aim. Information in this respect is highlighted in this guide with the tree symbol.



Always dispose of used automotive fluids in a responsible manner. Follow your community's regulations and standards for recycling and disposing of automotive fluids.

CALIFORNIA Proposition 65 Warning



WARNING: Engine exhaust, some of its constituents, and certain vehicle components contain or emit chemicals known to the State of California to cause cancer and birth defects or other reproductive harm. In addition, certain fluids contained in vehicles and certain products of component wear contain or emit chemicals known to the State of California to cause cancer and birth defects or other reproductive harm.

PERCHLORATE MATERIAL

Certain components of this vehicle such as airbag modules, seat belt pretensioners, and button cell batteries may contain Perchlorate Material – Special handling may apply for service or vehicle end of life disposal. See www.dtsc.ca.gov/hazardouswaste/perchlorate.

Introduction

BREAKING-IN YOUR VEHICLE

Your vehicle does not need an extensive break-in. Try not to drive continuously at the same speed for the first 1,000 miles (1,600 km) of new vehicle operation. Vary your speed frequently in order to give the moving parts a chance to break in.

Drive your new vehicle at least 1,000 miles (1,600 km) before towing a trailer. For more detailed information about towing a trailer, refer to *Trailer towing* in the *Tires, Wheels and Loading* chapter.

Do not add friction modifier compounds or special break-in oils since these additives may prevent piston ring seating. See *Engine oil* in the *Maintenance and Specifications* chapter for more information on oil usage.

SPECIAL NOTICES

Emission warranty

The New Vehicle Limited Warranty includes Bumper to Bumper Coverage, Safety Restraint Coverage and Corrosion Coverage. In addition, your vehicle is eligible for Emissions Defect and Emissions Performance Warranties. For a detailed description of what is covered and what is not covered, refer to the *Warranty Information Booklet* that is provided to you along with your Owner's Manual.

Special instructions

For your added safety, your vehicle is fitted with sophisticated electronic controls.



WARNING: Please read the section ***Airbag Supplemental Restraint System (SRS) in the Seating and Safety Restraints*** chapter. Failure to follow the specific warnings and instructions could result in personal injury.



WARNING: Front seat mounted rear-facing child or infant seats should NEVER be placed in front of an active passenger airbag.

Notice to owners of pickup trucks and utility type vehicles



WARNING: Utility vehicles have a significantly higher rollover rate than other types of vehicles.

Before you drive your vehicle, please read this Owner's Manual carefully. Your vehicle is not a passenger car. As with other vehicles of this type, failure to operate this vehicle correctly may result in loss of vehicle control, vehicle rollover, personal injury or death.

Using your vehicle with a snowplow



WARNING: Do not use this vehicle for snowplowing.

Your vehicle is not equipped with a snowplowing package.

Using your vehicle as an ambulance



WARNING: Do not use this vehicle as an ambulance.

Your vehicle is not equipped with an ambulance preparation package.

Introduction

DATA RECORDING

Service Data Recording

Service data recorders in your vehicle are capable of collecting and storing diagnostic information about your vehicle. This potentially includes information about the performance or status of various systems and modules in the vehicle, such as engine, throttle, steering or brake systems. In order to properly diagnose and service your vehicle, Mazda North American Operations, Mazda Canada, and service and repair facilities may access vehicle diagnostic information through a direct connection to your vehicle when diagnosing or servicing your vehicle.

Event Data Recording

Other modules in your vehicle — event data recorders — are capable of collecting and storing data during a crash or near crash event. The recorded information may assist in the investigation of such an event. The modules may record information about both the vehicle and the occupants, potentially including information such as:

- how various systems in your vehicle were operating;
- whether or not the driver and passenger seatbelts were buckled;
- how far (if at all) the driver was depressing the accelerator and/or the brake pedal;
- how fast the vehicle was traveling; and
- where the driver was positioning the steering wheel.

To access this information, special equipment must be directly connected to the recording modules. Mazda North American Operations and Mazda Canada do not access event data recorder information without obtaining consent, unless pursuant to court order or where required by law enforcement, other government authorities or other third parties acting with lawful authority. Other parties may seek to access the information independently of Mazda North American Operations and Mazda Canada.





















Introduction

These are some of the symbols you may see on your vehicle.

Vehicle Symbol Glossary

Safety Alert		See Owner's Manual	
Protecting the Environment		Fasten Seat Belt	
Airbag - Front		Airbag - Side	
Child Seat Lower Anchor		Child Seat Tether Anchor	
Brake System		Anti-Lock Brake System	
Parking Brake System		Brake Fluid - Non-Petroleum Based	
Parking Aid System		Stability Control System	
Master Lighting Switch		Hazard Warning Flasher	
Fog Lamps-Front		Fuse Compartment	
Fuel Pump Reset		Windshield Wash/Wipe	
Windshield Defrost/Demist		Rear Window Defrost/Demist	

Vehicle Symbol Glossary

Power Windows		Power Window Lockout	
Personal Alarm System Feature		Engine Oil	
Engine Coolant		Engine Coolant Temperature	
Do Not Open When Hot		Battery	
Avoid Smoking, Flames, or Sparks		Battery Acid	
Explosive Gas		Fan Warning	
Power Steering Fluid		Maintain Correct Fluid Level	
Service Engine Soon		Engine Air Filter	
Passenger Compartment Air Filter		Jack	
Check fuel cap		Speed Control	
Low Tire Pressure Warning			

INFORMATION ABOUT THIS GUIDE

The information found in this guide was accurate at the time of printing. Mazda may change the contents without notice.

Instrument Cluster

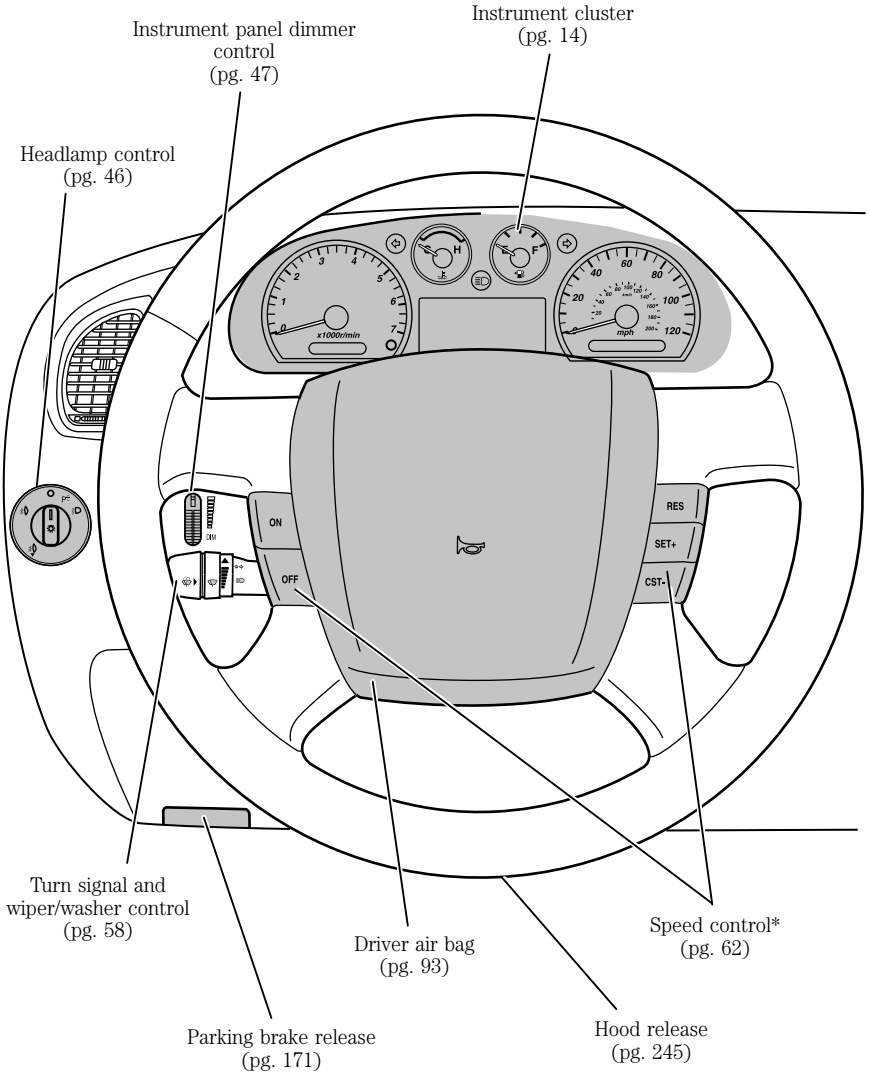

* If equipped

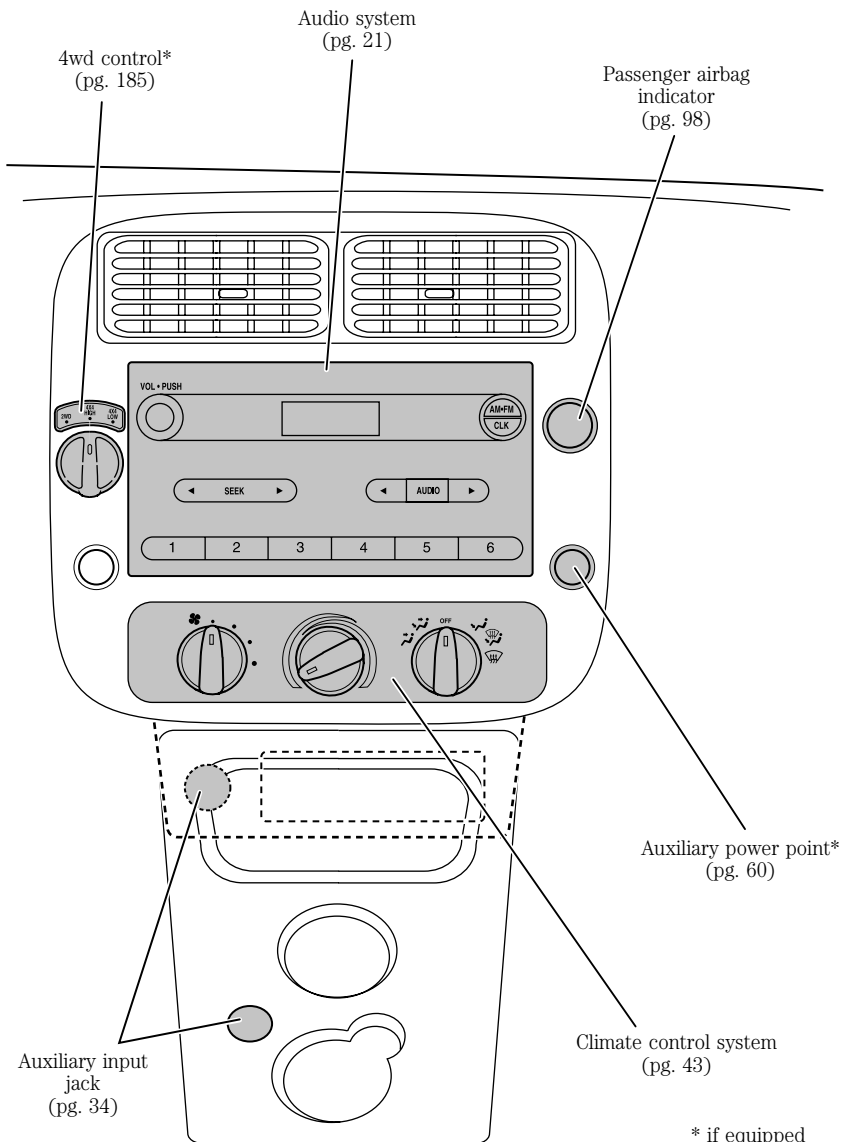

* if equipped

Instrument Cluster

WARNING LIGHTS AND CHIMES

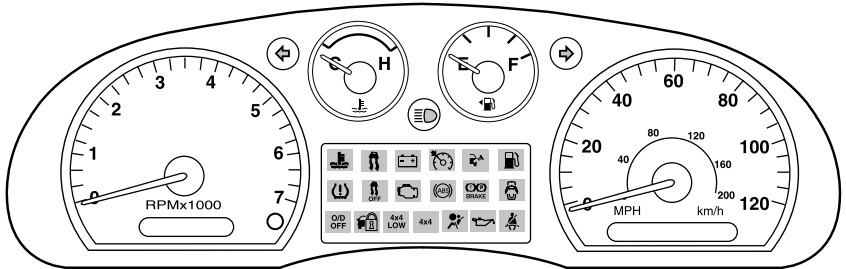

Warning lights and gauges can alert you to a vehicle condition that may become serious enough to cause expensive repairs. A warning light may illuminate when a problem exists with one of your vehicle's functions. Many lights will illuminate when you start your vehicle to make sure the bulb works. If any light remains on after starting the vehicle, refer to the respective system warning light for additional information.

Service engine soon: The service engine soon indicator 

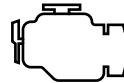

illuminates when the ignition is first turned to the on position to check the bulb and to indicate whether the vehicle is ready for Inspection/Maintenance (I/M) testing. Normally, the service engine soon indicator will stay on until the engine is cranked, then turn itself off if no malfunctions are present. However, if after 15 seconds the service engine soon indicator blinks eight times, it means that the vehicle is not ready for I/M testing. See the *Readiness for Inspection/Maintenance (I/M) testing* in the *Maintenance and Specifications* chapter.

Solid illumination after the engine is started indicates the On Board Diagnostics System (OBD-II) has detected a malfunction. Refer to *On board diagnostics (OBD-II)* in the *Maintenance and Specifications* chapter. If the indicator is blinking, engine misfire is occurring which could damage your catalytic converter. Drive in a moderate fashion (avoid heavy acceleration and deceleration) and contact your authorized dealer as soon as possible.



WARNING: Under engine misfire conditions, excessive exhaust temperatures could damage the catalytic converter, the fuel system, interior floor coverings or other vehicle components, possibly causing a fire.

Check fuel cap: Illuminates when the fuel cap may not be properly installed. Check the fuel filler cap if this remains on. Continued driving with this on may cause the service engine soon warning indicator to come on.



It may take a long period of time for the system to detect an improperly installed or properly re-installed fuel filler cap depending on driving and fuel tank level conditions. Refer to *Fuel filler cap* in the *Maintenance and Specifications* chapter.

Brake system warning light: To confirm the brake system warning light is functional, it will momentarily illuminate when the ignition is turned to the on position when the engine is not running, or in a position between on and start, or by applying the parking brake when the ignition is turned to the on position. If the brake system warning light does not illuminate at this time, contact your authorized dealer as soon as possible. Illumination after releasing the parking brake indicates low brake fluid level or a failure to brake proportioning. Contact your authorized dealer as soon as possible.



WARNING: Driving a vehicle with the brake system warning light on is dangerous. A significant decrease in braking performance may occur. It will take you longer to stop the vehicle. Contact your authorized dealer as soon as possible. Driving extended distances with the parking brake engaged can cause brake failure and the risk of personal injury.

Anti-lock brake system: If the ABS light stays illuminated or continues to flash, a malfunction has been detected; contact your authorized dealer as soon as possible. Normal braking is still functional unless the brake warning light also is illuminated.



Instrument Cluster

Airbag readiness: If this light fails to illuminate when the ignition is turned to on, continues to flash or remains on, contact your authorized dealer as soon as possible. A chime will sound when there is a malfunction in the indicator light.



Seat belt: Reminds you to fasten your seat belt. A Belt-Minder® chime will also sound to remind you to fasten your seat belt. Refer to the *Seating and Safety Restraints* chapter to activate/deactivate the Belt-Minder® chime feature.



Low tire pressure warning: Illuminates when your tire pressure is low. If the light remains on at start up or while driving, the tire pressure should be checked. Refer to *Inflating your tires* in the *Tires, Wheels and Loading* chapter. When the ignition is first turned to on, the light will illuminate for three seconds to ensure the bulb is working. If the light does not turn on, contact your authorized dealer as soon as possible. For more information on this system, refer to *Tire pressure monitoring system (TPMS)* in the *Tires, Wheels and Loading* chapter.

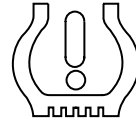

Charging system: Illuminates when the battery is not charging properly. If it stays on while the engine is running, there may be a malfunction with the charging system. Contact your authorized dealer as soon as possible. This indicates a problem with the electrical system or a related component.



Engine oil pressure: Illuminates when the oil pressure falls below the normal range. Refer to *Engine oil* in the *Maintenance and Specifications* chapter.

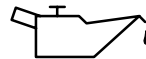

Engine coolant temperature: Illuminates when the engine coolant temperature is high. Stop the vehicle as soon as possible, switch off the engine and let cool. Refer to *Engine coolant* in the *Maintenance and Specifications* chapter.





WARNING: Never remove the coolant reservoir cap while the engine is running or hot.

AdvanceTrac®/Traction control:

Illuminates when the AdvanceTrac®/Traction control is active. If the light remains on, contact your authorized dealer as soon as possible. Refer to the *Driving* chapter for more information.



AdvanceTrac®/Traction control

off light: Illuminates when AdvanceTrac®/Traction control has been disabled by the driver. Refer to the *Driving* chapter for more information.



OFF

Low fuel: Illuminates when the fuel level in the fuel tank is at or near empty. Refer to *Fuel gauge* in this chapter.



Door ajar: Illuminates when the ignition is in the on position and any door is open.



Overdrive off (if equipped):

Illuminates when the overdrive function of the transmission has been turned off. Refer to the *Driving* chapter. If the light flashes steadily or does not come on, contact your authorized dealer as soon as possible.

O/D
OFF

Four wheel drive low (if equipped): Illuminates when four-wheel drive low is engaged.

4x4
LOW

NOTE: If the light continues to flash have the system serviced.

Instrument Cluster

Four wheel drive high (if equipped):

Illuminates when four-wheel drive high is engaged. It may also illuminate when the 4WD LOW is engaged. Refer to the *Driving* chapter for more information.

4x4

NOTE: If the light continues to flash have the system serviced.

Anti-theft system: Flashes when the SecuriLock® passive anti-theft system has been activated.



Cruise control (if equipped):

Illuminates when the cruise control is engaged. Turns off when the cruise control system is disengaged.

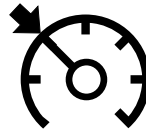

Turn signal:

Illuminates when the left or right turn signal or the hazard lights are turned on. If the indicators stay on or flash faster, check for a burned out bulb.

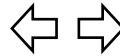

High beams: Illuminates when the high beam headlamps are turned on.



Key-in-ignition warning chime: Sounds when the key is left in the ignition in the off or accessory position and the driver's door is opened.

Headlamps on warning chime: Sounds when the headlamps or parking lamps are on, the ignition is off (the key is not in the ignition) and the driver's door is opened.

Door ajar warning chime: Sounds when any door is opened (or not fully closed).

Parking brake on warning chime: Sounds when the parking brake is set, the engine is running and the vehicle is driven more than 3 mph (5 km/h).

GAUGES

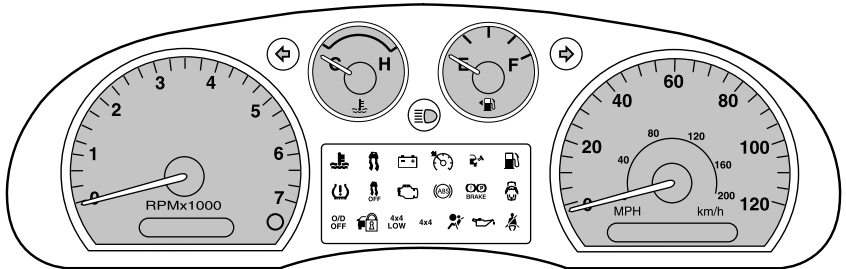

Speedometer: Indicates the current vehicle speed.

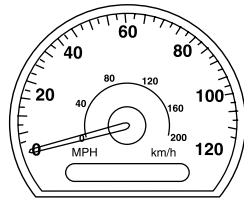

Engine coolant temperature gauge: Indicates engine coolant temperature. At normal operating temperature, the needle will be in the normal range (between “H” and “C”). **If it enters the red section, the engine is overheating. Stop the vehicle as soon as safely possible, switch off the engine and let the engine cool.**

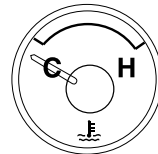

Refer to *Engine coolant* in the *Maintenance and Specifications* chapter.



WARNING: Never remove the coolant reservoir cap and/or the radiator cap while the engine is running or hot, this may result in serious burns.

Instrument Cluster

Odometer: Registers the total miles (kilometers) of the vehicle.

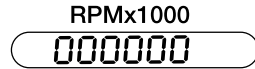

Trip odometer: Registers the miles (kilometers) of individual journeys.

Press the button once until TRIP appears in the display (this represents the trip mode). To reset the trip, press and hold the control again for approximately two seconds, until the trip reading is 0.0 miles (kilometers). To switch between trip and odometer, press and release the control.

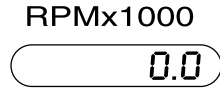

Tachometer: Indicates the engine speed in revolutions per minute. Driving with your tachometer pointer continuously at the top of the scale may damage the engine.

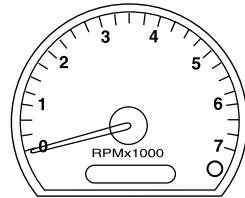

Fuel gauge: Indicates approximately how much fuel is left in the fuel tank (when the ignition is in the on position). The fuel gauge may vary slightly when the vehicle is in motion or on a grade.

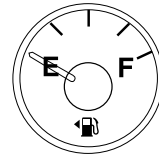

Proper gauge indication requires the ignition to be in the off or accessory position during refueling, otherwise correct fuel indication after refueling can be slow to update. Also, a minimum of 3.0 gallons (11.0 liters) is needed for correct indication after refueling.

NOTE: The FUEL icon and arrow indicates which side of the vehicle the fuel filler door is located.

Refer to *Filling the tank* in the *Maintenance and Specifications* chapter for more information.

AUDIO SYSTEMS

AM/FM stereo (if equipped)

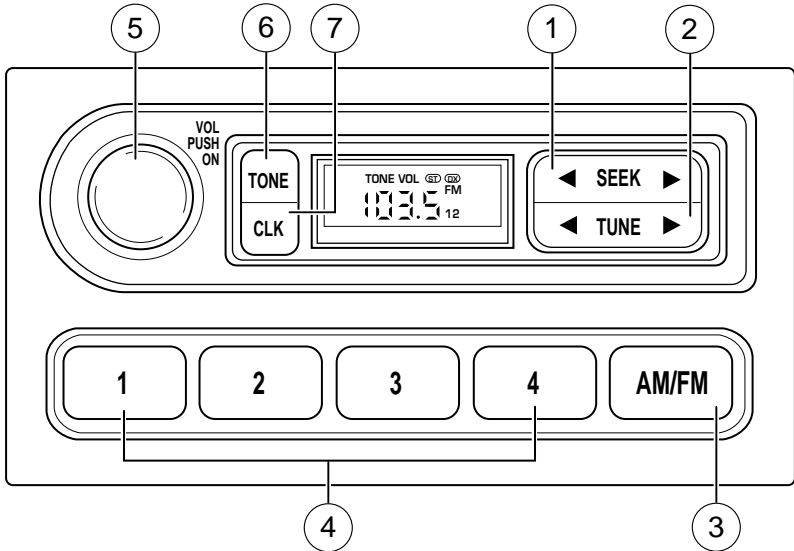

WARNING: Driving while distracted can result in loss of vehicle control, accident and injury. Mazda strongly recommends that drivers use extreme caution when using any device that may take their focus off the road. The driver's primary responsibility is the safe operation of their vehicle. Only use cell phones and other devices not essential to the driving task when it is safe to do so.

1. **Seek:** Press ◀ / ▶ to find the next strong station down/up the frequency band.
2. **Tune:** Press ◀ / ▶ to manually change radio frequency down/up.



Entertainment Systems

3. **AM/FM:** Press to choose a frequency band in radio mode.



4. **Memory preset buttons:** To set a station: Select frequency band AM/FM1/FM2; tune to a station, press and hold a preset button until sound returns.



5. **Power/volume:** Press to turn ON/OFF; turn to increase or decrease volume levels.

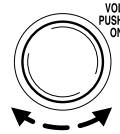

6. **Tone:** Press TONE until the desired level — Bass, Treble, Bal appears on the display. Turn the volume control to raise/lower the levels, or to move the audio sound from the right to left.

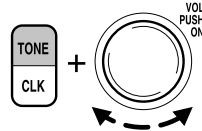

7. **CLK (Clock):** To set the hours, press and hold CLK until CLOCK SET appears in the display. Continue to hold CLK as you press SEEK to decrease ◀ or increase ▶ the hours.



To set the minutes, press and hold CLK until CLOCK SET appears in the display. Continue to hold CLK as you press TUNE to decrease ◀ or increase ▶ the minutes.

Entertainment Systems

AM/FM stereo single CD/MP3 Satellite Compatible system (if equipped)

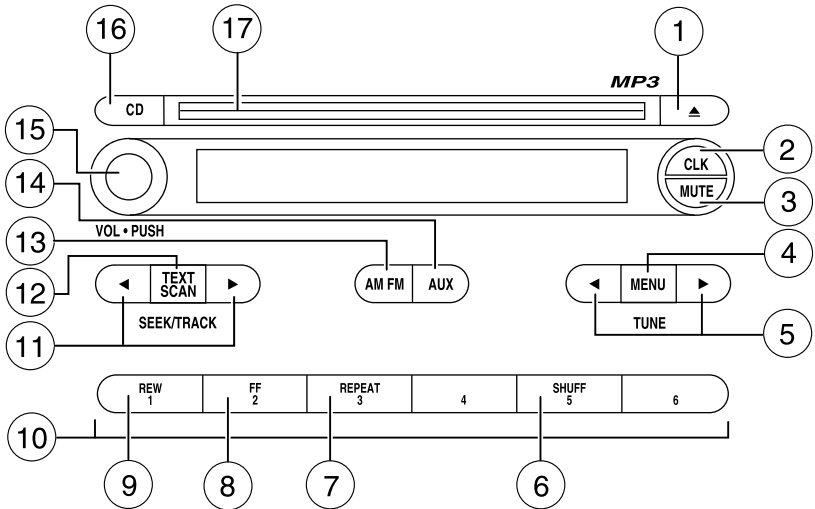

! **WARNING:** Driving while distracted can result in loss of vehicle control, accident and injury. Mazda strongly recommends that drivers use extreme caution when using any device that may take their focus off the road. The driver's primary responsibility is the safe operation of their vehicle. Only use cell phones and other devices not essential to the driving task when it is safe to do so.

1. **CD eject:** Press to eject the CD.



2. **CLK (Clock):** Press CLK until SELECT HOUR or SELECT MINS is displayed. Press ◀ MENU ▶ to adjust the



hours/minutes. Press CLK to display the time when the ignition is off.

Entertainment Systems

3. **MUTE:** Press to mute the playing media. Press again to return to the playing media.



4. **MENU:** Press MENU repeatedly to scroll through the following modes and use ◀/▶ to make an adjustment in those modes.



SATELLITE RADIO MENU (if equipped): Press MENU when satellite radio mode is active to access. Press SEEK ▶ to enter into the satellite radio menu. Press ◀/▶ to cycle through the following options:

- **CATEGORY:** Press SEEK ▶ or preset #6 to enter category mode. Press ◀ MENU ▶ to scroll through the list of available SIRIUS® channel Categories (Pop, Rock, News, etc.) Press SEEK ▶ or preset #6 when the desired category appears in the display. After a category is selected, press SEEK ▶ to search for that specific category of channels only (i.e. ROCK). You may also select CATEGORY ALL to seek all available SIRIUS® categories and channels.
- **SAVE SONG:** Press SEEK ▶ or preset #6 to save the currently playing song title in the system's memory. (If you try to save something other than a song, CANT SAVE will appear in the display.) When the chosen song is playing on any satellite radio channel, the system will alert you with an audible prompt. Press SEEK ▶ or preset #6 while SONG ALERT is in the display and the system will take you to the channel playing the desired song. You can save up to 20 song titles. If you attempt to save a song when the system is full, the display will read REPLACE SONG? Press SEEK ▶ or preset #6 to access the saved songs and press ◀ MENU ▶ to cycle through the saved songs. When the song appears in the display that you would like to replace, press SEEK ▶ or preset #6. SONG REPLACED will appear in the display.
- **DELETE SONG:** Press SEEK ▶ or preset #6 to delete a song title from the system's memory. Press ◀ MENU ▶ to cycle through the saved songs. When the song title appears in the display that you would like to delete, press SEEK ▶ or preset #6. The song will appear in the display for confirmation. Press SEEK ▶ or preset #6 again and the display will read SONG DELETED. If you do not want

to delete the currently listed song, press ◀ MENU ▶ to select either RETURN or CANCEL.

Note: If there are no songs presently saved, the display will read NO SONGS.

- **DELETE ALL SONGS:** Press SEEK ▶ or preset #6 to delete all song titles from the system's memory. The display will read ARE YOU SURE? Press SEEK ▶ or preset #6 to confirm deletion of all saved songs and the display will read ALL DELETED.

Note: If there are no songs presently saved, the display will read NO SONGS.

- **ENABLE ALERTS / DISABLE ALERTS:** Press SEEK ▶ or preset #6 to enable/disable the satellite alert status which alerts you when your selected songs are playing on a satellite radio channel. (The system default is disabled.) SONG ALERTS ENABLED/DISABLED will appear in the display. The menu listing will display the opposite state. For example, if you have chosen to enable the song alerts, the menu listing will read DISABLE as the alerts are currently on, so your other option is to turn them off.

Satellite radio is available only with a valid SIRIUS® radio subscription. Check with your authorized dealer for availability.

AUTOSET: Press ◀ MENU ▶ to set the strongest local radio stations for AM/FM1/FM2 without losing your original manually set preset stations.

When the six strongest stations are filled, the station stored in preset 1 will begin playing. If there are less than six strong stations, the system will store the last one in the remaining presets.

BASS: Press ◀ MENU ▶ to decrease/increase the bass setting.

TREBLE: Press ◀ MENU ▶ to decrease/increase the treble setting.

BALANCE: Press ◀ MENU ▶ to adjust the audio between the left and right speakers.

FADE: Press ◀ MENU ▶ to adjust the audio between the front and rear speakers.

Next/previous directory: In MP3 mode, press ◀ MENU ▶ to go to the previous/next directory.

Flat file/directory mode: In MP3 mode, use ◀ MENU ▶ to select flat file mode or directory mode.

Entertainment Systems

Normal / Track title/ File name: Use ◀/▶ to scroll through MP3 display options (track #, normal music name or file name).

5. **TUNE:** Press to manually go down/up (◀/▶) the radio frequency and also to select various settings in menu mode.



6. **SHUFF (Shuffle):** Press to play the current CD/MP3 tracks in random order. In MP3 directory mode, press to play the tracks within the current directory in random order.



7. **REPEAT:** Press to repeat the current CD/MP3 track. The selection will repeat continuously until deactivated. Press REPEAT again to deactivate.



8. **FF (Fast forward):** Press to manually advance in a CD/MP3 track.



9. **REW (Rewind):** Press to manually reverse in a CD/MP3 track.

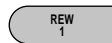

10. **Memory presets:** To set a station: Select frequency band AM/FM; tune to a station, press and hold a preset button until sound returns. To recall a previously set station, press the desired memory preset button briefly. You can save up to 18 stations, six in AM, six in FM1 and FM2.



In satellite radio mode (if equipped), there are 18 available presets, six each for SAT1, SAT2 and SAT3. To save satellite channels in your memory presets, tune to the desired channel then press and hold a preset control until sound returns.

Satellite radio is available only with a valid SIRIUS® subscription. Check with your authorized dealer for availability.

11. **SEEK/TRACK:** Press to access the previous/next (◀/▶) strong station. In CD/MP3 mode, press to advance to the previous/next (◀/▶) track.



In satellite radio mode (if equipped), press ◀ SEEK ▶ to seek to the previous/next channel.

In CATEGORY MODE, press ◀ SEEK ▶ to select a channel within that category. Press ◀ SEEK ▶ to seek to the previous/next channel in the selected category. Press and hold ◀ SEEK ▶ to fast seek through the previous /next channels.

In TEXT MODE, press ◀ SEEK ▶ to view the previous/additional display text.

Satellite radio is available only with a valid SIRIUS® subscription. Check with your authorized dealer for availability.

12. **TEXT/SCAN:In radio and CD mode**, press for a brief sampling of radio stations or CD tracks. Press again to stop.



In MP3 mode, Press and release to view the next 12 characters in the MP3 music name/file name of the current MP3 track and directory. Press and hold to hear a brief sampling of MP3 tracks.

In MP3 directory mode, press and hold to hear a brief sampling of all tracks in the current directory. Press and hold again to stop.

In satellite radio mode (if equipped), press and release to view the satellite text message.

Press and hold to hear a brief sampling of the next channels. Press and hold again to stop.

Satellite radio is available only with a valid SIRIUS® subscription. Check with your authorized dealer for availability.

13. **AM/FM**: Press to select AM/FM1/FM2 frequency band.

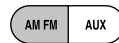

14. **AUX**: Press to access AUX modes.





If equipped with satellite radio, press AUX to cycle through SAT1, SAT2 SAT3 (satellite radio mode, if available) and LINE IN (Auxiliary audio mode, if equipped).

Satellite radio is available only with a valid SIRIUS® subscription. Check with your authorized dealer for availability.

Entertainment Systems

15. **ON/OFF/Volume:** Press to turn on/off. Turn to increase/decrease volume. If the volume is set above a certain level and the ignition is turned off, the volume will come back on at a “nominal” listening level when the ignition switch is turned back on.
 

VOL - PUSH
16. **CD:** Press to enter CD/MP3 mode. If a CD is already present in the system, the disc will begin to play.
 
17. **CD slot:** Insert a CD label side up.
 

Premium and Premium sound In-dash CD6/MP3 disc Satellite Compatible audio systems (if equipped)

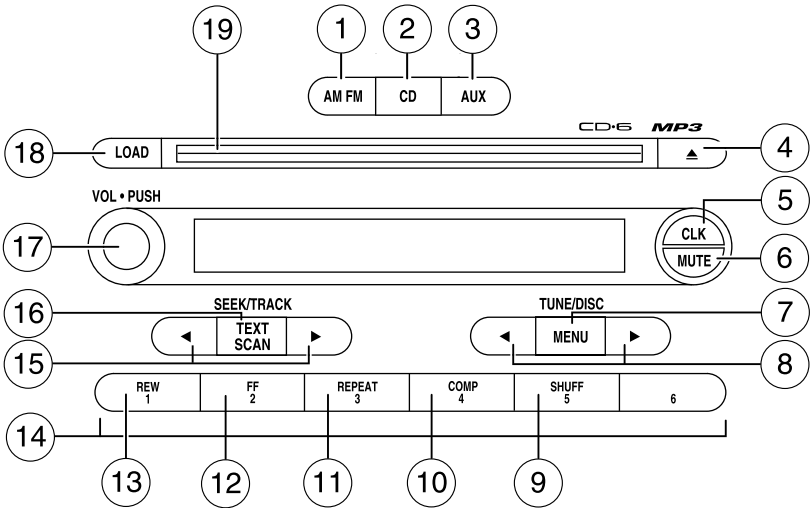



WARNING: Driving while distracted can result in loss of vehicle control, accident and injury. Mazda strongly recommends that drivers use extreme caution when using any device that may take their focus off the road. The driver's primary responsibility is the safe operation of their vehicle. Only use cell phones and other devices not essential to the driving task when it is safe to do so.

1. **AM/FM:** Press to select AM/FM1/FM2 frequency bands.

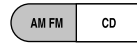

2. **CD:** Press to enter CD/MP3 mode. If a CD is already in the system, the disc will start playing.

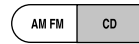

3. **AUX:** Press to access AUX modes. To return to radio mode, press AM/FM.



If equipped with satellite

radio, press AUX to cycle through SAT1, SAT2 SAT3 (satellite radio mode, if available) and LINE IN (Auxiliary audio mode, if equipped).

Satellite radio is available only with a valid SIRIUS® subscription. Check with your authorized dealer for availability.

4. **EJ** (CD eject): To eject an individual CD, press the eject control and select the correct slot number by pressing the corresponding memory preset. Press and hold to eject all loaded CDs.



5. **CLK (Clock):** Press CLK until SELECT HOUR or SELECT MINS is displayed. Press ◀ MENU ▶ to adjust the hours/minutes. Press CLK to display the time when the ignition is off.



Entertainment Systems

6. **MUTE:** Press to mute the playing media. Press again to return to the playing media.



7. **MENU:** Press MENU repeatedly to cycle through the following modes and use ◀/▶ to make adjustment in those modes.





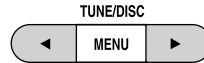

SATELLITE RADIO MENU (if equipped):



Press MENU when satellite radio mode is active to access. Press SEEK ▶ to enter into the satellite radio menu. Press ◀/▶ to cycle through the following options:



- **CATEGORY:** Press SEEK ▶ or preset #6 to enter category mode. Press ◀ MENU ▶ to scroll through the list of available SIRIUS® channel Categories (Pop, Rock, News, etc.) Press SEEK ▶ or preset #6 when the desired category appears in the display. After a category is selected, press SEEK to search for that specific category of channels only (i.e. ROCK). You may also select CATEGORY ALL to seek all available SIRIUS® categories and channels.
- **SAVE SONG:** Press SEEK ▶ or preset #6 to save the currently playing song title in the system's memory. (If you try to save something other than a song, CANT SAVE will appear in the display.) When the chosen song is playing on any satellite radio channel, the system will alert you with an audible prompt. Press SEEK ▶ or preset #6 while SONG ALERT is in the display and the system will take you to the channel playing the desired song. You can save up to 20 song titles. If you attempt to save a song when the system is full, the display will read REPLACE SONG? Press SEEK ▶ or preset #6 to access the saved songs and press ◀ MENU ▶ to cycle through the saved songs. When the song appears in the display that you would like to replace, press SEEK ▶ or preset #6. SONG REPLACED will appear in the display.
- **DELETE SONG:** Press SEEK ▶ or preset #6 to delete a song title from the system's memory. Press ◀ MENU ▶ to cycle through the saved songs. When the song title appears in the display that you

would like to delete, press SEEK  or preset #6. The song will appear in the display for confirmation. Press SEEK  or preset #6 again and the display will read SONG DELETED. If you do not want to delete the currently listed song, press  MENU  to select either RETURN or CANCEL.



Note: If there are no songs presently saved, the display will read NO SONGS.

- **DELETE ALL SONGS:** Press SEEK  or preset #6 to delete all song titles from the system's memory. The display will read ARE YOU SURE? Press SEEK  or preset #6 to confirm deletion of all saved songs and the display will read ALL DELETED.

Note: If there are no songs presently saved, the display will read NO SONGS.



- **ENABLE ALERTS / DISABLE ALERTS:** Press SEEK  or preset #6 to enable/disable the satellite alert status which alerts you when your selected songs are playing on a satellite radio channel. (The system default is disabled.) SONG ALERTS ENABLED/DISABLED will appear in the display. The menu listing will display the opposite state. For example, if you have chosen to enable the song alerts, the menu listing will read DISABLE as the alerts are currently on, so your other option is to turn them off.



Satellite radio is available only with a valid SIRIUS® radio subscription. Check with your authorized dealer for availability.



AUTOSET: Allows you to set the strongest local radio stations without losing your original manually set preset stations for AM/FM1/FM2 . Press MENU to access. Use  MENU  to set.



When the six strongest stations are filled, the station stored in preset 1 will begin playing. If there are less than six strong stations, the system will store the last one in the remaining presets.

BASS: Press  MENU  to decrease/increase the bass setting.

TREBLE: Press  MENU  to decrease/increase the treble setting.

BALANCE: Press  MENU  to adjust the audio between the left and right speakers.

FADE: Press  MENU  to adjust the audio between the front and rear speakers.

Next/previous directory: In MP3 mode, press MENU  /  to go to the previous/next directory.

Entertainment Systems

Flat file/directory mode: In MP3 mode, press MENU to access this feature. Use ◀ MENU ▶ to select flat file mode or directory mode.

Track #/ normal music name/file name: Press MENU to access and use ◀ / ▶ to scroll through MP3 display options (track #, normal music name or file name).

8. **TUNE/DISC: In radio mode,** press to manually go down/up (◀ / ▶) the radio frequency, or to access another CD/MP3.

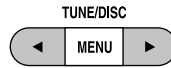

Also use in menu mode to select various settings.

9. **SHUFF (Shuffle):** Press to play the tracks on the current CD in random order. In **MP3 directory mode**, press to play the tracks within the current directory in random order.



10. **COMP (Compression):** In CD/MP3 modes, press to bring loud and soft passages together for a more consistent listening level.



11. **REPEAT:** Press to repeat the current CD/MP3 track. The selection will repeat continuously until deactivated. Press REPEAT again to deactivate.



12. **FF (Fast forward):** Press to manually advance in a CD/MP3 track.



13. **REW (Rewind):** Press to manually reverse in a CD/MP3 track.



14. **Memory presets:** To set a station: Select frequency band AM/FM; tune to a station, press and hold a preset button until sound returns. To select a preset station, press the desired memory preset. You can save up to 18 stations, six in AM, six in FM1 and FM2.



In satellite radio mode (if equipped), there are 18 available presets, six each for SAT1, SAT2 and SAT3. To save satellite channels in your memory presets, tune to the desired channel then press and hold a preset control until sound returns.

Satellite radio is available only with a valid SIRIUS® subscription. Check with your authorized dealer for availability.

15. **SEEK/TRACK: In radio, CD and MP3 flat file mode,**

press ◀/▶ to access the previous/next strong station or track. In **MP3 directory mode**, press to select the next/previous track in the current directory.

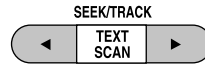

In satellite radio mode (if equipped), press ◀ SEEK ▶ to seek to the previous/next channel.

In CATEGORY MODE, press ◀ SEEK ▶ to select a channel within that category. Press and hold ◀ SEEK ▶ to fast seek through the previous /next channels.

In TEXT MODE, press ◀ SEEK ▶ to view the previous/additional display text.

Satellite radio is available only with a valid SIRIUS® subscription. Check with your authorized dealer for availability.

16. **TEXT/SCAN: In radio and CD mode,** press for a brief sampling of radio stations or CD tracks. Press and hold again to stop.



In MP3 mode, Press and release to view the next 12 characters in the MP3 music name/file name of the current MP3 track and directory.

Press and hold to hear a brief sampling of MP3 tracks.

In MP3 directory mode, press and hold to hear a brief sampling of all tracks in the current directory. Press again to stop.

In satellite radio mode (if equipped), press and release to view the Satellite text message.

Press and hold to hear a brief sampling of the next channels. Press and hold again to stop.

Satellite radio is available only with a valid SIRIUS® subscription. Check with your authorized dealer for availability.

Entertainment Systems

17. **ON/OFF/Volume:** Press to turn on/off. Turn to increase/decrease volume. If the volume is set above a certain level and the ignition is turned off, the volume will come back on at a “nominal” listening level when the ignition switch is turned back on.
18. **LOAD:** Press to load a CD. To load a CD disc to a specific slot, press LOAD and select the slot number by pressing the memory preset buttons. Press and hold LOAD to autoloading up to six discs.
19. **CD slot:** Insert a CD, label side up.

VOL - PUSH



LOAD



Auxiliary input jack (Line in)-(if equipped)



WARNING: Driving while distracted can result in loss of vehicle control, accident and injury. Mazda strongly recommends that drivers use extreme caution when using any device that may take their focus off the road. The driver's primary responsibility is the safe operation of their vehicle. Only use cell phones and other devices not essential to the driving task when it is safe to do so.

Your vehicle may be equipped with an auxiliary input jack (AIJ). The auxiliary input jack provides a way to connect your portable music player to the in-vehicle audio system. This allows the audio from a portable music player to be played through the vehicle speakers with high fidelity. To achieve optimal performance, please observe the following instructions when attaching your portable music device to the audio system.

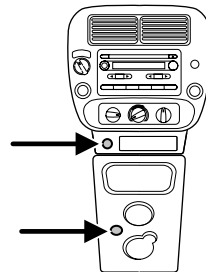

Required equipment:

1. Any portable music player designed to be used with headphones
2. An audio extension cable with stereo male 1/8 in. (3.5 mm) connectors at each end

To play your portable music player using the auxiliary input jack:

1. Begin with the vehicle parked and the radio turned off.
2. Ensure that the battery in your portable music player is new or fully charged and that the device is turned off.
3. Attach one end of the audio extension cable to the headphone output of your player and the other end of the audio extension cable to the AIJ in your vehicle.
4. Turn the radio on, using either a tuned FM station or a CD loaded into the system. Adjust the volume to a comfortable listening level.
5. Turn the portable music player on and adjust the volume to 1/2 the volume.
6. Press AUX on the vehicle radio repeatedly until LINE IN appears in the display.
You should hear audio from your portable music player although it may be low.
7. Adjust the sound on your portable music player until it reaches the level of the FM station or CD by switching back and forth between the AUX and FM or CD controls.

Troubleshooting:

1. Do not connect the audio input jack to a line level output. Line level outputs are intended for connection to a home stereo and are not compatible with the AIJ. The AIJ will only work correctly with devices that have a headphone output with a volume control.
2. Do not set the portable music player's volume level higher than is necessary to match the volume of the CD or FM radio in your audio system as this will cause distortion and will reduce sound quality. Many portable music players have different output levels, so not all players should be set at the same levels. Some players will sound best at full volume and others will need to be set at a lower volume.
3. If the music sounds distorted at lower listening levels, turn the portable music player volume down. If the problems persists, replace or recharge the batteries in the portable music player.
4. The portable music player must be controlled in the same manner when it is used with headphones as the AIJ does not provide control (play, pause, etc.) over the attached portable music player.

Entertainment Systems

5. For safety reasons, connecting or adjusting the settings on your portable music player should not be attempted while the vehicle is moving. Also, the portable music player should be stored in a secure location, such as the center console or the glove box, when the vehicle is in motion. The audio extension cable must be long enough to allow the portable music player to be safely stored while the vehicle is in motion.

GENERAL AUDIO INFORMATION

Radio frequencies:

AM and FM frequencies are established by the Federal Communications Commission (FCC) and the Canadian Radio and Telecommunications Commission (CRTC). Those frequencies are:

AM: 530, 540–1700, 1710 kHz

FM: 87.7, 87.9–107.7, 107.9 MHz

Radio reception factors:

There are three factors that can affect radio reception:

- Distance/strength: The further you travel from an FM station, the weaker the signal and the weaker the reception.
- Terrain: Hills, mountains, tall buildings, power lines, electric fences, traffic lights and thunderstorms can interfere with your reception.
- Station overload: When you pass a broadcast tower, a stronger signal may overtake a weaker one and play while the weak station frequency is displayed.

CD/CD player care

Do:

- Handle discs by their edges only. (Never touch the playing surface).
- Inspect discs before playing.
- Clean only with an approved CD cleaner.



- Wipe discs from the center out.



Don't:

- Expose discs to direct sunlight or heat sources for extended periods of time.
- Clean using a circular motion.

CD units are designed to play commercially pressed 4.75 in (12 cm) audio compact discs only. Due to technical incompatibility, certain recordable and re-recordable compact discs may not function correctly when used in Mazda CD players.

Do not use any irregular shaped CDs or discs with a scratch protection film attached.



CDs with homemade paper (adhesive) labels should not be inserted into the CD player as the label may peel and cause the CD to become jammed. It is recommended that homemade CDs be identified with permanent felt tip marker rather than adhesive labels. Ballpoint pens may damage CDs. Please contact your authorized dealer for further information.



Audio system warranty and service

Refer to the *Warranty Information Booklet/Customer Information Guide* for audio system warranty information. If service is necessary, see your authorized Mazda dealership.

Entertainment Systems

Operating your audio system with MP3-formatted discs

Your MP3 system recognizes MP3 discs upon insertion and provides you with two ways to listen to these discs:

- **Flat file mode**– This mode ignores any folders on the discs and plays all MP3 files found in any folder on the disc exactly as if there were no folders on the disc.

When in flat file mode press ◀/▶ to access the previous/next track.

- **Directory mode**– This mode finds all of the folders on the disc and then allows you to pick any folder on the disc and play only the MP3 files in that folder.

When in directory mode press ◀/▶ to access the previous/next MP3 file in the current folder only.

To change directories (folders), press MENU and then press ◀/▶ to select the desired directory (folder).

Changing between flat file mode and directory mode

Your radio MP3 system will default to directory mode when an MP3 disc is first inserted. When the MP3 system is in directory mode, the **DIR** icon will be illuminated on the radio display.

- To change from directory mode to flat file mode while playing an MP3 CD: Press MENU until the radio display reads **Directory**. Then press ▶. The display will change from **DIR** to **Flat File**. The MP3 system is now in flat file mode.
- To change from flat file mode to directory mode while playing an MP3 CD: Press MENU until the radio display reads **Flat File**. Then press ▶. The display will change from **Flat File** to **DIR**. The MP3 system is now in directory mode.

MP3 track and folder structure

Your MP3 system recognizes MP3 individual tracks and folder structure as follows:

- There are two different modes for MP3 disc playback: MP3 directory mode (system default) and MP3 flat file mode. For more information on directory and flat file mode, refer to *Sample MP3 structure* following.
- MP3 flat file mode ignores any folder structure on the MP3 disc. The player numbers each MP3 track on the disc (noted by the .mp3 file extension) from T001 to a maximum of T255.

Note: The maximum number of playable MP3 files may be less depending on the structure of the CD and exact model of radio present.

- MP3 directory mode represents a folder structure consisting of one level of folders. The CD player numbers all MP3 tracks on the disc (noted by the .mp3 file extension) and all folders containing MP3 files, from F001 (folder) T001 (track) to F253 T255.
- Creating discs with only one level of folders will help with navigation through the disc files.

Sample MP3 structure

If you are burning your own MP3 discs, it is important to understand how the system will read the structures you create. While various files may be present, (files with extensions other than mp3), only files with the .mp3 extension will be played. Other files will be ignored by the system. This enables you to use the same MP3 disc for a variety of tasks on your work computer, home computer and your in vehicle system.

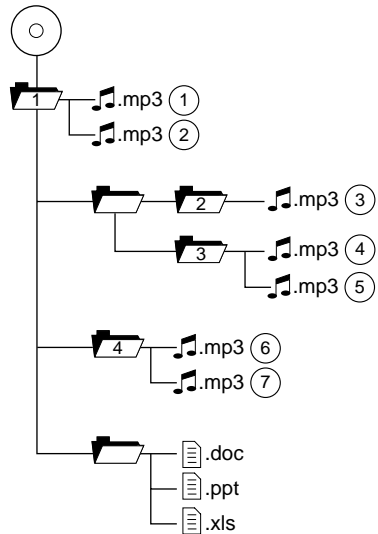

In flat file mode, the system will display and play the structure as if it were only one level deep (all .mp3 files will be played, regardless of being in a specific folder). In directory mode, the system will only play the .mp3 files in the current folder.

Entertainment Systems

Satellite radio information (if equipped)

Satellite radio channels: SIRIUS® broadcasts a variety of music, news, sports, weather, traffic and entertainment satellite radio channels. For more information and a complete list of SIRIUS® satellite radio channels, visit www.sirius.com in the United States, www.sirius-canada.ca in Canada, or call SIRIUS® at 1-888-539-7474.

Satellite radio reception factors: To receive the satellite signal, your vehicle has been equipped with a satellite radio antenna located on the roof of your vehicle. The vehicle roof provides the best location for an unobstructed, open view of the sky, a requirement of a satellite radio system. Like AM/FM, there are several factors that can affect satellite radio reception performance:

- **Antenna obstructions:** For optimal reception performance, keep the antenna clear of snow and ice build-up and keep luggage and other material as far away from the antenna as possible.
- **Terrain:** Hills, mountains, tall buildings, bridges, tunnels, freeway overpasses, parking garages, dense tree foliage and thunderstorms can interfere with your reception.
- **Station overload:** When you pass a ground based broadcast repeating tower, a stronger signal may overtake a weaker one and result in an audio mute.

Unlike AM/FM audible static, you will hear an audio mute when there is a satellite radio signal interference. Your radio display may display NO SIGNAL to indicate the interference.

SIRIUS® satellite radio service: SIRIUS® satellite radio is a subscription based satellite radio service that broadcasts music, sports, news and entertainment programming. A service fee is required in order to receive SIRIUS® service. Vehicles that are equipped with a factory installed SIRIUS® satellite radio system include hardware and a limited subscription term, which begins on the date of sale or lease of the vehicle.

For information on extended subscription terms, the online media player and other SIRIUS® features, please contact SIRIUS® at 1-888-539-7474.

Note: SIRIUS® reserves the unrestricted right to change, rearrange, add or delete programming including canceling, moving or adding particular channels, and its prices, at any time, with or without notice to you. Mazda Motor Corporation shall not be responsible for any such programming changes.

Entertainment Systems

Satellite radio electronic serial number (ESN): This 12-digit Satellite Serial Number is needed to activate, modify or track your satellite radio account. You will need this number when communicating with SIRIUS®. While in satellite radio mode, you can view this number on the radio display by pressing the AUX and preset 1 controls simultaneously.

Radio Display	Condition	Action Required
ACQUIRING	Radio requires more than two seconds to produce audio for the selected channel.	No action required. This message should disappear shortly.
SAT FAULT	Internal module or system failure present.	If this message does not clear within a short period of time, or with an ignition key cycle, your receiver may have a fault. See your authorized dealer for service.
INVALID CHNL	Channel no longer available.	This previously available channel is no longer available. Tune to another channel. If the channel was one of your presets, you may choose another channel for that preset button.
UNSUBSCRIBED	Subscription not available for this channel.	Contact SIRIUS® at 1-888-539-7474 to subscribe to the channel or tune to another channel.

Entertainment Systems

Radio Display	Condition	Action Required
NO TEXT	Artist information not available.	Artist information not available at this time on this channel. The system is working properly.
NO TEXT	Song title information not available.	Song title information not available at this time on this channel. The system is working properly.
NO TEXT	Category information not available.	Category information not available at this time on this channel. The system is working properly.
NO SIGNAL	Loss of signal from the SIRIUS® satellite or SIRIUS® tower to the vehicle antenna.	You are in a location that is blocking the SIRIUS® signal (i.e., tunnel, under an overpass, dense foliage, etc). The system is working properly. When you move into an open area, the signal should return.
UPDATING	Update of channel programming in progress.	No action required. The process may take up to three minutes.
CALL SIRIUS® 1-888-539-7474	Satellite service has been deactivated by SIRIUS® satellite radio.	Call SIRIUS® at 1-888-539-7474 to re-activate or resolve subscription issues.

HEATER ONLY SYSTEM (IF EQUIPPED)

1. Fan speed adjustment:

Controls the volume of air circulated in the vehicle.

2. Temperature selection:

Controls the temperature of the airflow in the vehicle.

3. Air flow selections:

Controls the direction of the airflow in the vehicle. See the following for a brief description on each control.

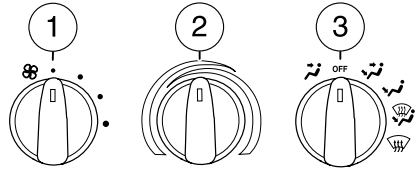



 : Distributes outside air through the instrument panel vents.

OFF: Outside air is shut out and the fan will not operate.

 : Distributes outside air through the instrument panel vents and the floor vents.

 : Distributes outside air through the floor vents.

 : Distributes outside air through the windshield defroster vents and floor vents.

 : Distributes outside air through the windshield defroster vents.

Operating tips

- To reduce fog build up on the windshield during humid weather, place the air flow selector in the  position.
- To reduce humidity build up inside the vehicle during cold or warm weather, do not drive with the air flow selector in the OFF position.
- Under normal weather conditions, do not leave the air flow selector in OFF when the vehicle is parked. This allows the vehicle to “breathe” using the outside air inlet vents.
- Do not put objects under the front seats that will interfere with the air flow to the back seats.
- Remove any snow, ice or leaves from the air intake area at the base of the windshield.

Climate Controls

To aid in side window defogging/demisting in cold weather:

1. Select .
2. Adjust the temperature control to maintain comfort.
3. Set the fan speed to the highest setting.
4. Direct the outer instrument panel vents towards the side windows.

To increase airflow to the outer instrument panel vents, close the vents located in the middle of the instrument panel.

MANUAL HEATING AND AIR CONDITIONING SYSTEM (IF EQUIPPED)

1. **Fan speed adjustment:**
Controls the volume of air circulated in the vehicle.
2. **Temperature selection:**
Controls the temperature of the airflow in the vehicle.
3. **Air flow selections:** Controls the direction of the airflow in the vehicle. See the following for a brief description on each control.

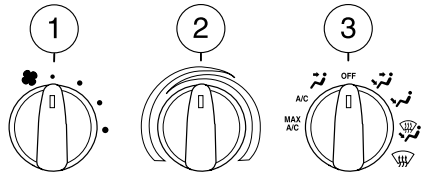



MAX A/C: Uses recirculated air to cool the vehicle. Air flows from the instrument panel vents only. Temperature of airflow not adjustable.

A/C: Uses outside air to cool the vehicle. Air flows from the instrument panel vents only.

 : Distributes outside air through the instrument panel vents.

OFF: Outside air is shut out and the fan will not operate.

 : Distributes outside air through the instrument panel vents and the floor vents.

 : Distributes outside air through the floor vents.

 : Distributes outside air through the windshield defroster vents and floor vents.

 : Distributes outside air through the windshield defroster vents.

Operating tips

- To reduce fog build up on the windshield during humid weather, place the air flow selector in the  position.
- To reduce humidity build up inside the vehicle: do not drive with the air flow selector in the OFF position.
- Under normal weather conditions, do not leave the air flow selector in MAX A/C or OFF when the vehicle is parked. This allows the vehicle to “breathe” using the outside air inlet vents.
- Do not put objects under the front seats that will interfere with the airflow to the back seats.
- Remove any snow, ice or leaves from the air intake area at the base of the windshield.

During extreme high ambient temperatures when idling stationary for extended periods of time in gear, it is recommended to run the A/C in the MAX A/C position, reduce blower fan speed from the highest setting and put the vehicle's transmission into the P (Park) gear position (automatic transmission only) to continue to receive cool air from your A/C system.

To aid in side window defogging/demisting in cold weather:

1. Select  .
2. Adjust the temperature control to maintain comfort.
3. Set the highest fan speed.
4. Direct the outer instrument panel vents towards the side windows.

To increase airflow to the outer instrument panel vents, close the vents located in the middle of the instrument panel.

Lights

HEADLAMP CONTROL ☼

○ Turns the lamps off.

P☼ Turns on the parking lamps, instrument panel lamps, license plate lamps and tail lamps.

☼☼☼ Turns the low beam headlamps on.

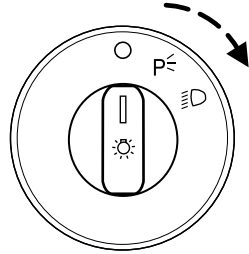

Fog lamp control (if equipped) ☼☼☼

The fog lamps can be turned on when the headlamp control is in the ☼☼☼ or P☼ position and the high beams are not turned on.

Pull the headlamp control towards you to turn fog lamps on.

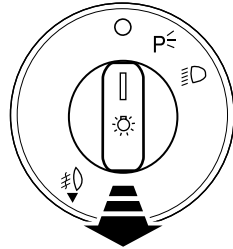

High beams ☼☼☼

After turning the headlamps on, push the lever toward the instrument panel to activate. Pull the lever towards you to deactivate.

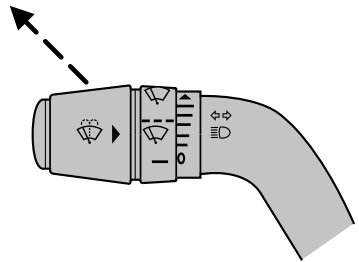

Flash to pass

Pull toward you slightly to activate and release to deactivate.

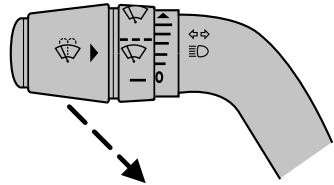

Daytime running lamps (DRL) (if equipped)

Turns the headlamps on with a reduced output.

To activate:

- the ignition must be in the on position and
- the headlamp control is in the off or parking lamp.



WARNING: Always remember to turn on your headlamps at dusk or during inclement weather. The Daytime Running Lamp (DRL) (if equipped) system does not activate the parking lights or side marker lights and generally may not provide adequate lighting during these conditions. Failure to activate your headlamps under these conditions may result in a collision.

PANEL DIMMER CONTROL

Use to adjust the brightness of the instrument panel and all applicable switches in the vehicle during headlamp and parking lamp operation.

Move the control up or down to adjust the intensity of the panel lighting.

Move the control to the full upright position, past detent, to turn on the interior lamps.

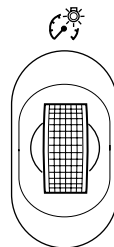

Lights

Note: If the battery is disconnected, discharged, or a new battery is installed, the dimmer switch requires re-calibration. Rotate the dimmer switch from the full dim position to the full dome/on position to reset. This will ensure that your displays are visible under all lighting conditions.

AIMING THE HEADLAMPS

The headlamps on your vehicle are properly aimed before leaving the assembly plant. If your vehicle is involved in an accident or if you have problems fixing the alignment of your headlamps, have them checked by a qualified service technician.

Headlamp aim adjustment

The headlamps are designed to be mechanically aimed, but can also be aimed visually by doing the following:

1. Park your vehicle on a level surface about 25 feet (7.6 meters) away from a vertical plain surface (3). Check your headlamp alignment at night or in a dark area so that you can see the headlamp beam pattern.
 - (1) 8 feet (2.4 meters)
 - (2) Center height of lamp to ground
 - (3) 25 feet (7.6 meters)
 - (4) Horizontal reference line
 - (5) Center of headlamps
 - (6) Center line of the vehicle
2. The center of the headlamp is marked either on the lens (a circle or cross marker) or on the bulb shield, internal to the lamp. Measure the height from the center of your headlamp to the ground (2) and mark an 8 foot (2.4 meter) long horizontal line on the wall or screen (1) at this height (masking tape works well).

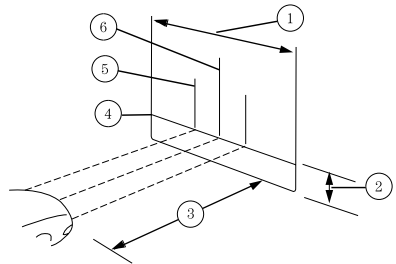

3. Turn on the low beam headlamps and open the hood.
4. Locate the high intensity area of the beam pattern and place the top edge of the intensity zone even with the horizontal reference line (4). If the top edge of the high intensity area is not even with the horizontal line, follow the next step to adjust it.

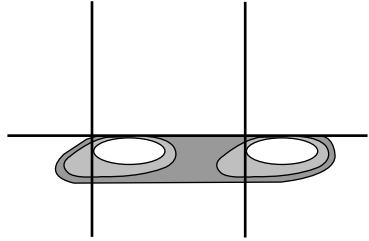

5. Locate the vertical adjuster for each headlamp. Adjust the aim by using a 4 mm wrench to turn the adjuster control either clockwise (to adjust down) or counterclockwise (to adjust up).

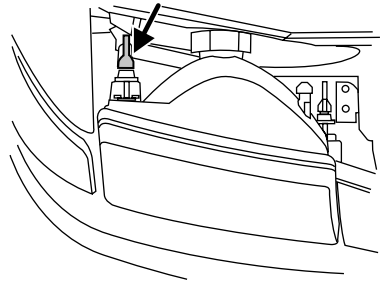

6. In addition to the horizontal line marked in step 2, a pair of vertical lines (5) must be marked at the center line of the headlamps on the wall or screen.

7. On the wall or screen, locate the high intensity area of the beam pattern. The left edge of the high intensity area should be even with the vertical line corresponding to the headlamp under adjustment. If the left edge of the high intensity area is not even with the vertical line, follow the next step to adjust it.

8. Locate the horizontal adjuster for each headlamp. Use a 4 mm wrench, turning it clockwise or counterclockwise, to place the left edge of the high intensity area even with the vertical line corresponding to the headlamp under adjustment.

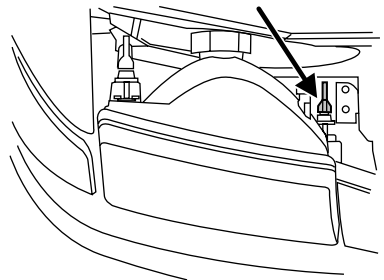

Lights

TURN SIGNAL CONTROL ↵↶

- Push down to activate the left turn signal.
- Push up to activate the right turn signal.

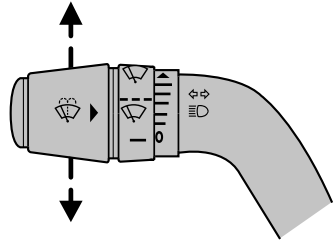

INTERIOR LAMPS

Courtesy/reading lamps (if equipped)

The courtesy lamp lights when:

- any door is opened.
- the instrument panel dimmer switch is held up until the courtesy lamps come on.
- the remote entry controls are pressed and the ignition is off.

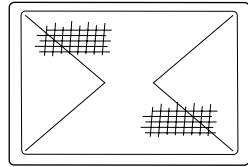

BULB REPLACEMENT

Lamp assembly condensation

Exterior lamps are vented to accommodate normal changes in pressure. Condensation can be a natural by-product of this design. When moist air enters the lamp assembly through the vents, there is a possibility that condensation can occur when the temperature is cold. When normal condensation occurs, a thin film of mist can form on the interior of the lens. The thin mist eventually clears and exits through the vents during normal operation. Clearing time may take as long as 48 hours under dry weather conditions.

Examples of acceptable condensation are:

- Presence of thin mist (no streaks, drip marks or droplets)
- Fine mist covers less than 50% of the lens

Examples of unacceptable moisture (usually caused by a lamp water leak) are:

- Water puddle inside the lamp
- Large water droplets, drip marks or streaks present on the interior of the lens

Take your vehicle to dealer for service if any of the above conditions of unacceptable moisture are present.

Using the right bulbs

Replacement bulbs are specified in the chart below. Headlamp bulbs must be marked with an authorized "D.O.T." for North America and an "E" for Europe to ensure lamp performance, light brightness and pattern and safe visibility.

NOTE: The correct bulbs will not damage the lamp assembly or void the lamp assembly warranty and will provide quality bulb burn time.

Function	Number of bulbs	Trade number
Park/turn/side marker lamps (front)	2	3157 A (amber)
Headlamps	2	9007
Fog lamps (if equipped)	2	9006
Hi-mount brake lamp	1	922
Rear stop/tail lamps	2	4157K or 3157K
Rear turn lamps	2	3156
Rear license plate lamps	2	194
Backup lamps	2	3155
Dome lamp	1	912
Map/dome-SuperCab (if equipped)	2	904
Map/dome-Regular Cab (if equipped)	1	904
All replacement bulbs are clear in color except where noted.		
To replace all instrument panel lights - see your authorized dealer.		

Replacing interior bulbs

Check the operation of the interior bulbs frequently. For bulb replacement, see an authorized Mazda dealer.

Lights

Replacing exterior bulbs

Check the operation of all the bulbs frequently.

Replacing headlamp bulbs

NOTE: The procedure can be difficult. Your Mazda dealer has the proper tools, training and parts to perform this task. If you have difficulty with this, visit your local Mazda dealer.



WARNING: Handling Halogen Bulbs: When a halogen bulb breaks, it is dangerous. These bulbs contain pressurized gas. If one is broken, it will explode and serious injuries could be caused by the flying glass. If the glass portion of the bulb is touched with bare hands, body oil could cause the bulb to overheat and explode when lit. Never touch the glass portion of the bulb with your bare hands and always wear eye protection when handling or working around halogen bulbs.



WARNING: Children and Halogen Bulbs: Playing with a halogen bulb is dangerous. Serious injuries could be caused by dropping a halogen bulb or breaking in some other way. Always keep halogen bulbs out of the reach of children.

To remove the headlamp bulb:

1. Make sure headlamp switch is in the off position, then open the hood.
2. Reach behind the lamp assembly for access and disconnect the electrical connector.
3. Locate the bulb retaining ring behind the headlamp assembly.

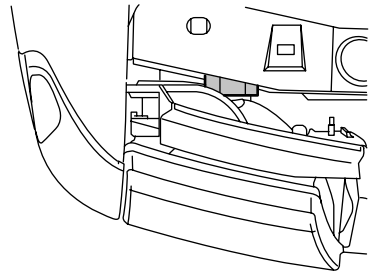

4. Remove the bulb retaining ring by turning it counterclockwise. Then, remove the old bulb by gently pulling it straight back out of the lamp assembly. Keep the retaining ring to retain the new bulb.

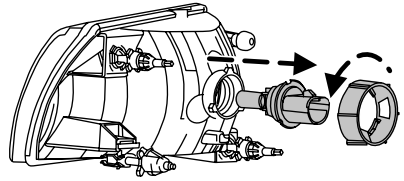

To install the new bulb:

Handle a halogen headlamp bulb carefully and keep out of children's reach. Grasp the bulb only by its plastic base and do not touch the glass. The oil from your hands could cause the bulb to break the next time the headlamps are operated. Always wear safety glasses while handling bulbs.

NOTE: If the bulb is accidentally touched, it should be cleaned with rubbing alcohol before being used.

1. With the flat side of the bulb's plastic base facing upward, insert the glass end of the bulb into the lamp assembly. Align the grooves in the plastic base with the tabs in the lamp assembly. When the grooves are aligned, push the bulb into the lamp assembly until the plastic base contacts the rear of the lamp assembly.
2. Install the bulb retaining ring over the plastic base until it contacts the rear of the socket by rotating clockwise until you feel a "stop."
3. Install the electrical connector into the plastic base until it snaps, locking it into position.
4. Turn the headlamps on and make sure they work properly. If the headlamp was correctly aligned before you changed the bulb, you should not need to align it again.

Lights

Replacing front park/turn/side marker bulbs

1. Make sure headlamp switch is in the off position, then open the hood.
2. Remove the screw from lamp assembly.
3. Disengage lamp assembly by pulling it straight forward. It has a snap fit.

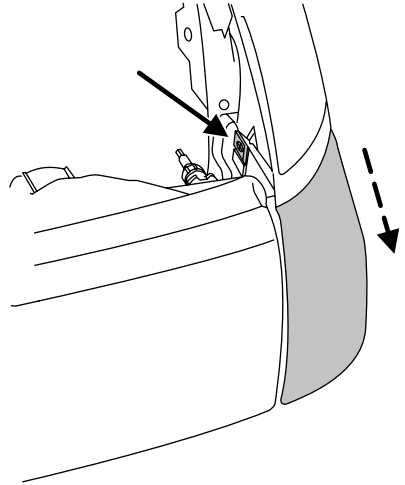

4. Rotate bulb socket counterclockwise and remove from lamp assembly.

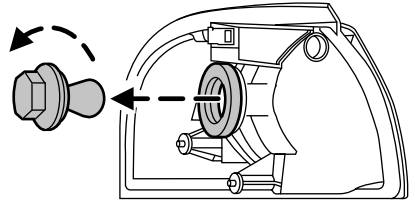

5. Carefully pull bulb straight out of socket and push in the new bulb.
6. Install the bulb socket in lamp assembly by turning it clockwise.
7. Align the lamp on the vehicle and push to snap in place.
8. Install the screw on lamp assembly.

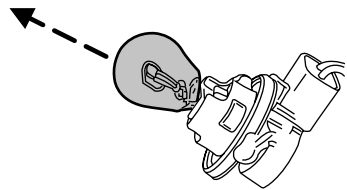

Replacing stop lamp/tail lamp/sidemarkers lamp/turn lamp/backup lamp bulbs

These bulbs are located in the same area of the tail lamp assembly, one below the other. Follow the same steps to replace either bulb:

1. Open the tailgate to expose the lamp assemblies.
2. Remove the four screws and the lamp assembly from vehicle.

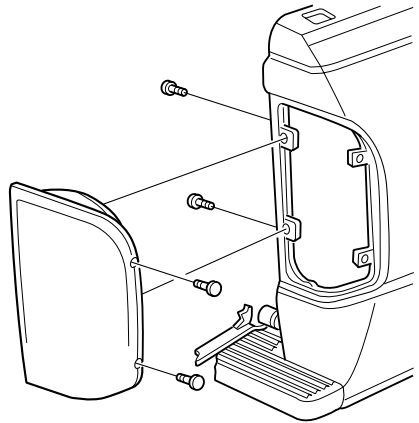

3. Rotate the bulb socket counterclockwise and remove from lamp assembly.
4. Carefully pull the bulb straight out of the socket and push in the new bulb.
5. Install the bulb socket in the lamp assembly by turning it clockwise.
6. Install the lamp assembly and secure with four screws.

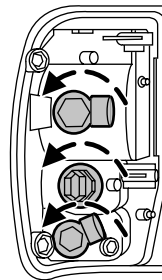

Lights

Replacing fog lamp bulbs

! WARNING: Handling Halogen Bulbs: When a halogen bulb breaks, it is dangerous. These bulbs contain pressurized gas. If one is broken, it will explode and serious injuries could be caused by the flying glass. If the glass portion of the bulb is touched with bare hands, body oil could cause the bulb to overheat and explode when lit. Never touch the glass portion of the bulb with your bare hands and always wear eye protection when handling or working around halogen bulbs.

! WARNING: Children and Halogen Bulbs: Playing with a halogen bulb is dangerous. Serious injuries could be caused by dropping a halogen bulb or breaking in some other way. Always keep halogen bulbs out of the reach of children.

NOTE: If the bulb is accidentally touched, it should be cleaned with rubbing alcohol before being used.

1. Remove the bulb socket from the fog lamp by turning counterclockwise.
2. Disconnect the electrical connector from the fog lamp bulb.
3. Connect the electrical connector to the new fog lamp bulb.
4. Install the bulb socket in the fog lamp turning clockwise.

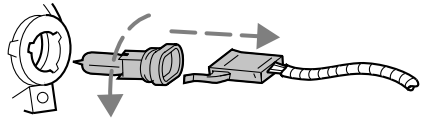

Replacing high-mount brake lamp

To remove the brake lamp assembly:

1. Remove the two screws and lamp assembly from vehicle.
2. Remove the bulb socket from lamp assembly by rotating it counterclockwise.
3. Carefully pull bulb straight out of socket and push in the new bulb.

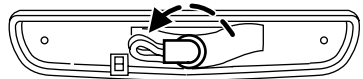

To install the brake lamp assembly:

1. Install the bulb socket into the lamp assembly by rotating clockwise.
2. Install the lamp assembly on the vehicle and secure with two screws.

Replacing license plate lamp bulbs

The license plate bulbs are located behind the rear bumper. To change the license plate lamp bulbs:

1. Reach behind the rear bumper to locate the bulb socket.
2. Twist the socket counterclockwise and remove.
3. Pull out the old bulb from socket and push in the new bulb.
4. Install the bulb socket in lamp assembly by turning it clockwise.

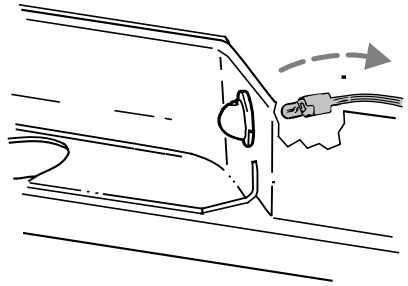

Driver Controls

MULTI-FUNCTION LEVER

Windshield wiper: Rotate the end of the control away from you to increase the speed of the wipers (from desired interval to low or high speed position); rotate towards you to decrease the speed of the wipers.

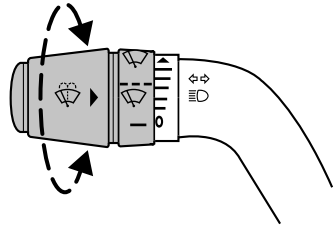

Note: Heavy ice and snow can jam the wiper blades and overheat the wiper motor. If this happens, the motor will automatically stop the operation of the blades for a short period of time. If this happens while driving, turn off the wiper switch, park off the right-of-way, and remove the snow and ice. After a short period of time, turn the switch on and the blades should operate normally. If they don't resume functioning, consult an authorized Mazda dealer as soon as possible. Wait until the weather clears before trying to drive with the wipers inoperative.

Windshield washer: Press the end of the stalk:

- briefly: causes a single swipe of the wipers without washer fluid.
- a quick press and hold: the wipers will swipe several times with washer fluid.
- a long press and hold: the wipers and washer fluid will be activated for up to 10 seconds.

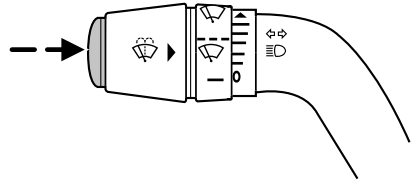

Courtesy wipe feature: One extra wipe will occur a few seconds after washing the front window to clear any excess washer fluid remaining on the windshield.

Note: Do not operate the washer when the washer reservoir is empty. This may cause the washer pump to overheat. Check the washer fluid level frequently. Do not operate the wipers when the windshield is dry. This may scratch the glass, damage the wiper blades and cause the wiper motor to burn out. Before operating the wiper on a dry windshield, always use the windshield washer. In freezing weather, be sure the wiper blades are not frozen to the windshield before operating the wipers.

TILT STEERING WHEEL (IF EQUIPPED)

To adjust the steering wheel:

1. Pull and hold the steering wheel release control toward you.
2. Move the steering wheel up or down until you find the desired location.
3. Release the steering wheel release control. This will lock the steering wheel in position.

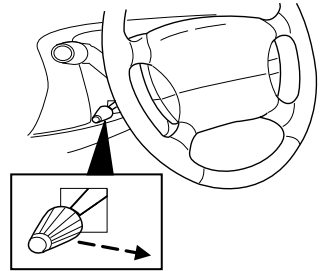

WARNING: Adjusting the steering wheel while the vehicle is moving is dangerous. Moving it can very easily cause the driver to abruptly turn to the left or right. This can lead to loss of control or an accident. Never adjust the steering wheel while the vehicle is moving.

CENTER CONSOLE (IF EQUIPPED)

Your vehicle may be equipped with a variety of console features. These include:

- Utility compartment with cassette/compact disc storage
- Cupholders
- Flip up armrest

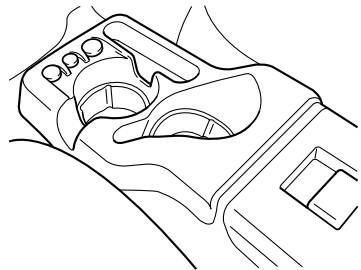

WARNING: Use only soft cups in the cupholder. Hard objects can injure you in a collision.

Driver Controls

AUXILIARY POWER POINT (12VDC)

Power outlets are designed for accessory plugs only. Do not insert any other object in the power outlet as this will damage the outlet and blow the fuse. Do not hang any type of accessory or accessory bracket from the plug. Improper use of the power outlet can cause damage not covered by your warranty.

The auxiliary power points are located on the instrument panel.

Do not use the power point for operating the cigarette lighter element (if equipped).

To prevent the fuse from being blown, do not use the power point(s) over the vehicle capacity of 12 VDC/180W. If the power point or cigar lighter socket is not working, a fuse may have blown. Refer to *Fuses and relays* in the *Roadside Emergencies* chapter for fuse ratings and information on checking and replacing fuses.

To have full capacity usage of your power point, the engine is required to be running to avoid unintentional discharge of the battery. To prevent the battery from being discharged:

- do not use the power point longer than necessary when the engine is not running,
- do not leave battery chargers, video game adapters, computers and other devices plugged in overnight or when the vehicle is parked for extended periods.

Always keep the power point caps closed when not being used.

POWER WINDOWS (IF EQUIPPED)



WARNING: Do not leave children unattended in the vehicle and do not let children play with the power windows. They may seriously injure themselves.



WARNING: When closing the power windows, you should verify they are free of obstructions and ensure that children and/or pets are not in the proximity of the window openings.

Driver Controls

Press and pull the window switches to open and close windows.

- Press down (to the first detent) and hold the switch to open.
- Pull up and hold the switch to close.

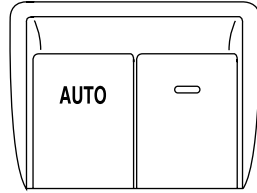

One-touch down

Allows the driver's window to open fully without holding the control down. Press the switch completely down to the second detent and release quickly. The window will open fully. Momentarily press the switch to any position to stop the window operation.

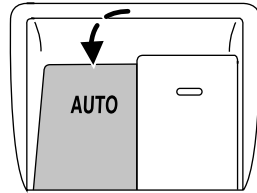

INTERIOR MIRROR

The interior rear view mirror has two pivot points on the support arm which lets you adjust the mirror up or down and from side to side.



WARNING: Do not adjust the mirror while the vehicle is in motion.

EXTERIOR MIRRORS

Power mirror control (if equipped) 



WARNING: Do not adjust the mirror while the vehicle is in motion.

To adjust your mirrors:

1. Rotate the control clockwise to adjust the right mirror and rotate the control counterclockwise to adjust the left mirror.
2. Move the control in the direction you wish to tilt the mirror.

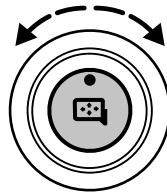

Driver Controls

3. Return to the center position to lock mirrors in place.

Fold-away mirrors

Pull the side mirrors in carefully when driving through a narrow space, like an automatic car wash.

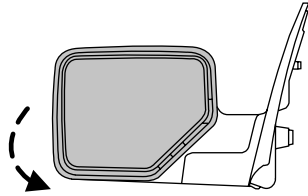

CRUISE CONTROL (IF EQUIPPED)

With cruise control set, you can maintain a set speed without keeping your foot on the accelerator pedal.



WARNING: Do not use the cruise control in heavy traffic or on roads that are winding, slippery, or unpaved. You may lose control of the vehicle.



WARNING: Do not shift the gearshift lever into N (Neutral) with the cruise control on. You may lose control of the vehicle or cause engine system damage.

Using cruise control

The cruise controls are located on the steering wheel. The following buttons work with cruise control:

ON: Press to turn system on.

OFF: Press to turn system off.

RES (Resume): Press to resume a set speed.

SET+: Press to set the speed or increase the set speed.

CST- (Coast): Press to decrease the set speed.

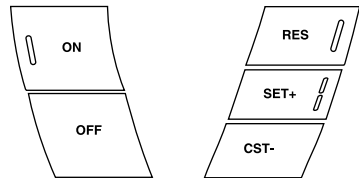

Setting cruise control

1. Press and release ON.
2. Accelerate to the desired speed.
3. Press and release SET+.
4. Take your foot off the accelerator pedal.
5. The indicator light  on the instrument cluster will turn on.

Note:

- Vehicle speed may vary momentarily when driving up and down a steep hill.
- If the vehicle speed increases above the set speed on a downhill, you may want to apply the brakes to reduce the speed.
- If the vehicle speed decreases more than 10 mph (16 km/h) below your set speed on an uphill, your speed control will disengage.

Disengaging speed control

To disengage the speed control, press the brake pedal or the clutch pedal (if equipped). Disengaging the speed control will not erase previous set speed.

Note: When you use the clutch pedal to disengage the speed control, the engine speed may briefly increase, this is normal.

Resuming a set speed

Press and release RES. This will automatically return the vehicle to the previously set speed.

Increasing speed while using speed control

To set a higher speed:

- Press and hold SET+ until you get to the desired speed, then release the control. You can also use SET+ to operate the tap-up function. Press and release SET+ to increase the set speed by 1 mph (1.6 km/h) increments.
- Use the accelerator pedal to get to the desired speed. When the vehicle reaches that speed press and release the SET + control.

Driver Controls

Reducing speed while using speed control

To reduce a set speed:

- Press and hold CST- until you get to the desired speed, then release the control. You can also use CST- to operate the tap-down function. Press and release the CST- to decrease the set speed in 1 mph (1.6 km/h) increments.
- Press the brake pedal or the clutch pedal (if equipped) until the desired vehicle speed is reached, press SET+.

Turning off speed control

To turn off the speed control, press OFF or turn off the ignition.

Note: When you turn off the speed control or the ignition, your speed control set speed memory is erased.

Note: Fully pressing the clutch pedal may cause a flare in engine RPM as the throttle is returned to idle. This is normal.

KEYS

The key operates all locks on your vehicle. You should always carry a second key with you in a safe place in case you require it in an emergency.

If your vehicle is equipped with the SecuriLock® passive anti-theft system, your keys are coded to your vehicle; using a non-coded key will not permit your vehicle to start. If you lose your dealer supplied keys, replacement keys are available through your authorized dealer.

POWER DOOR LOCKS (IF EQUIPPED)

Press the control to unlock or lock all the doors.



REMOTE ENTRY SYSTEM (IF EQUIPPED)

This device complies with part 15 of the FCC rules and with RS-210 of Industry Canada. Operation is subject to the following two conditions: (1) This device may not cause harmful interference, and (2) This device must accept any interference received, including interference that may cause undesired operation.

Changes or modifications not expressly approved by the party responsible for compliance could void the user's authority to operate the equipment.

The typical operating range for your remote entry transmitter is approximately 33 feet (10 meters). A decrease in operating range could be caused by:

- weather conditions,
- nearby radio towers,
- structures around the vehicle, or
- other vehicles parked next to your vehicle.

Locks and Security

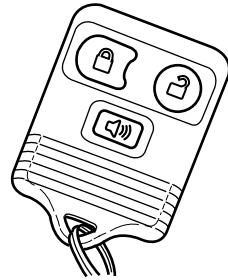

Your vehicle is equipped with a remote entry system which allows you to:

- unlock the vehicle doors without a key.
- lock all the vehicle doors without a key.
- activate the personal alarm.





If there are problems with the remote entry system, make sure to take **ALL remote entry transmitters** with you to your authorized dealer in order to aid in troubleshooting the problem.

Unlocking the doors

1. Press  and release to unlock the driver's door. **Note:** The interior lamps will illuminate.
2. Press  and release again within three seconds to unlock all the doors.

Vehicles with alarm system, when the doors are not opened after 45 seconds, the system will lock them again.

Locking the doors

1. Press  and release to lock all the doors. The external lights will flash once to confirm lock; if any of the doors are not properly closed, the lamps will not flash.
2. If  is pressed a second time within three seconds, the lamps will flash again and the horn will chirp to confirm all doors are locked and closed. If either door is ajar the lights will not flash and the horn will chirp twice.

Car finder

Press  twice within three seconds. The horn will chirp and the turn lamps will flash. It is recommended that this method be used to locate your vehicle, rather than using the panic alarm.

Sounding a panic alarm

Press  to activate the alarm. The horn will sound and the parklamps will flash for approximately three minutes. Press again or turn the ignition to the on position to deactivate, or wait for the alarm to timeout in three minutes.

Note: The panic alarm will only operate when the ignition is in the off position.

Replacing the battery

The remote entry transmitter uses one coin type three-volt lithium battery CR2032 or equivalent.

To replace the battery:

1. Twist a thin coin between the two halves of the remote entry transmitter near the key ring. **DO NOT TAKE THE RUBBER COVER AND CIRCUIT BOARD OFF THE FRONT HOUSING OF THE REMOTE ENTRY TRANSMITTER.**

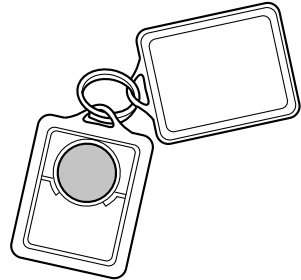

2. Do not wipe off any grease on the battery terminals on the back surface of the circuit board.
3. Remove the old battery.

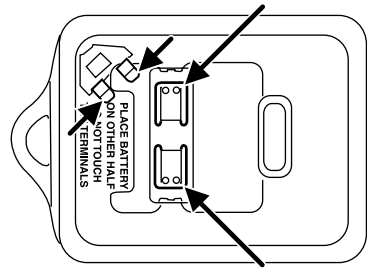

Note: Please refer to local regulations when disposing of transmitter batteries.

4. Insert the new battery. Refer to the diagram inside the remote entry transmitter for the correct orientation of the battery. Press the battery down to ensure that the battery is fully seated in the battery housing cavity.
5. Snap the two halves back together.

Note: Replacement of the battery will **not** cause the remote transmitter to become deprogrammed from your vehicle. The remote transmitter should operate normally after battery replacement.

Replacing lost remote entry transmitters

If you would like to have your remote entry transmitter reprogrammed because you lost one, or would like to buy additional remote entry transmitters, you can either reprogram them yourself, or take **all remote entry transmitters** to your authorized dealer for reprogramming.

Locks and Security

How to reprogram your remote entry transmitters

You must have **all remote entry transmitters** (maximum of four) available before beginning this procedure.

Note: Ensure the brake pedal is not pressed during this sequence.

To reprogram the remote entry transmitters:

1. Ensure the vehicle is electronically unlocked.
2. Put the key in the ignition.
3. Turn the key from the 2 (lock) position to 3 (off).
4. Cycle eight times rapidly (within 10 seconds) between the 3 (off) position and 4 (on). **Note:** The eighth turn must end in the 4 (on) position.
5. The doors will lock, then unlock, to confirm that the programming mode has been activated.
6. Within 20 seconds press any button on the remote entry transmitter. **Note:** If more than 20 seconds have passed you will need to start the procedure over again.
7. The doors will lock, then unlock, to confirm that this remote entry transmitter has been programmed.
8. Repeat Step 6 to program each additional remote entry transmitter.
9. Turn the ignition to the 3 (off) position after you have finished programming all of the remote entry transmitters. **Note:** After 20 seconds, you will automatically exit the programming mode.
10. The doors will lock, then unlock, to confirm that the programming mode has been exited.

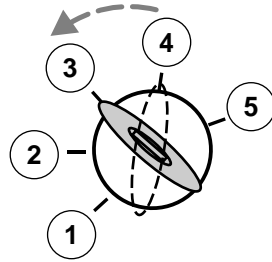

Illuminated entry

The interior lamps illuminate when the remote entry system is used to unlock the door(s) or sound the personal alarm.

The illuminated entry system will turn off the interior lights if:

- the ignition switch is turned to the on position, or
- the remote transmitter lock control is pressed, or
- after 25 seconds of illumination.

The inside lights will not turn off if:

- they have been turned on with the dimmer control, or
- any door is open.

The battery saver will shut off the interior lamps after several minutes if they are left on accidentally.

SECURILOCK® PASSIVE ANTI-THEFT SYSTEM (IF EQUIPPED)

SecuriLock® passive anti-theft system is an engine immobilization system. This system is designed to help prevent the engine from being started unless a **coded key programmed to your vehicle** is used. The use of the wrong type of coded key may lead to a “no-start” condition.

Your vehicle comes with two coded keys; additional coded keys may be purchased from your authorized dealer. The authorized dealer can program your spare keys to your vehicle or you can program the keys yourself. Refer to *Programming spare keys* for instructions on how to program the coded key.

Note: The SecuriLock® passive anti-theft system is not compatible with non-Mazda aftermarket remote start systems. Use of these systems may result in vehicle starting problems and a loss of security protection.

Note: Large metallic objects, electronic devices that are used to purchase gasoline or similar items, or a second coded key on the same key chain may cause vehicle starting issues. You need to prevent these objects from touching the coded key while starting the engine. These objects will not cause damage to the coded key, but may cause a momentary issue if they are too close to the key when starting the engine. If a problem occurs, turn the ignition off, remove all objects on the key chain away from the coded key and restart the engine.

Note: Do not leave a duplicate coded key in the vehicle. Always take your keys and lock all doors when leaving the vehicle.

Locks and Security

Anti-theft indicator

The anti-theft indicator is located in the instrument cluster.

Vehicles equipped with the SecuriLock® passive anti-theft system behave as follows:



- When the ignition is in the off position, the indicator will flash once every two seconds for a total of 10 seconds to indicate the SecuriLock® system is functioning as a theft deterrent.
- When the ignition is in the on position, the indicator will glow for three seconds to indicate a programmed key has been validated and the SecuriLock® passive anti-theft system has enabled the engine.

Vehicles without the SecuriLock® passive anti-theft system behave as follows:

- When the ignition is in the off position, the indicator will not flash.
- When the ignition is in the on position, the indicator will glow for three seconds to indicate the engine is enabled.

Replacement keys

If your keys are lost or stolen and you don't have an extra coded key, you will need to have your vehicle towed to an authorized dealer. The key codes need to be erased from your vehicle and new coded keys will need to be programmed.

Replacing coded keys can be very costly. Store an extra programmed key away from the vehicle in a safe place to help prevent any inconveniences. Please visit an authorized dealer to purchase additional spare or replacement keys.

Programming spare keys

You can program your own coded keys to your vehicle. Please read and understand the entire procedure before you begin.

Tips:

- A maximum of eight keys can be coded to your vehicle.
- Only use SecuriLock® keys.
- You must have two previously programmed coded keys (keys that already operate your vehicle's engine) and the new unprogrammed key(s) readily accessible.
- If no previously programmed coded keys are available, you must take your vehicle to your authorized dealer to have the spare key(s) programmed.

1. Insert a previously programmed coded key into the ignition.
2. Turn the ignition from the 3 (off) position to the 4 (on) position. Keep the ignition in the 4 (on) position for at least one second, but no more than 10 seconds.
3. Turn the ignition to the 3 (off) position, and remove the coded key from the ignition.
4. After three seconds but within 10 seconds of removing the previously programmed coded key, insert the other previously programmed coded key into the ignition.
5. Turn the ignition from the 3 (off) position to the 4 (on) position. Keep the ignition in the 4 (on) position for at least one second but not more than 10 seconds.
6. Turn the ignition to the 3 (off) position, and remove the second key from the ignition.
7. After three seconds but within 20 seconds of removing the previously programmed coded key, insert the unprogrammed key (new/valet key) into the ignition.
8. Turn the ignition from the 3 (off) position to the 4 (on) position. Keep the ignition in the 4 (on) position for at least one second.
9. Your new unprogrammed key is now programmed.

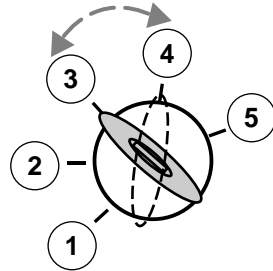

If the key has been successfully programmed it will start the vehicle's engine and the theft indicator light will illuminate for three seconds and then go out. If the key was not successfully programmed, it will not start your vehicle's engine and the theft indicator light will flash on and off rapidly. If failure repeats, bring your vehicle to your authorized dealer to have the new key(s) programmed.

To program additional new unprogrammed key(s), repeat this procedure from Step 1 for each additional key.

Seating and Safety Restraints

SEATING

! **WARNING:** Reclining the seatback can cause an occupant to slide under the seat's seat belt, resulting in severe personal injuries in the event of a collision.

! **WARNING:** Do not pile cargo higher than the seatbacks to reduce the risk of injury in a collision or sudden stop.

! **WARNING:** Before returning the seatback to its original position, make sure that cargo or any objects are not trapped behind the seatback. After returning the seatback to its original position, pull on the seatback to ensure that it has fully latched. An unlatched seat may become dangerous in the event of a sudden stop or collision.

Adjustable head restraints

Your vehicle is equipped with front row outboard head restraints that are vertically adjustable.

! **WARNING:** To minimize the risk of neck injury in the event of a crash, the driver and passenger occupants should not sit in and/or operate the vehicle, until the head restraint is placed in its proper position. The driver should never adjust the head restraint while the vehicle is in motion.

The adjustable head restraints consist of:

- a trimmed energy absorbing foam and structure (1),
- two steel stems (2),
- a guide sleeve adjust/release button (3),
- and a guide sleeve unlock/remove button (4).

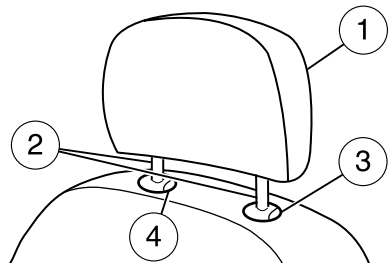

Seating and Safety Restraints

To adjust the head restraint, do the following:

1. Adjust the seatback to an upright driving/riding position.
2. Raise the head restraint by pulling up on the head restraint.

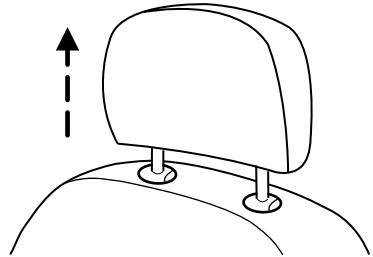

3. Lower the head restraint by pressing and holding the guide sleeve adjust/release button and pushing down on the head restraint.

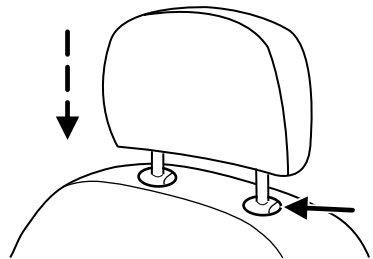

Properly adjust the head restraint so that the top of the head restraint is even with the top of your head and positioned as close as possible to the back of your head. For occupants of extremely tall stature, adjust the head restraint to its full up position.



WARNING: The adjustable head restraint is a safety device. Whenever possible it should be installed and properly adjusted when the seat is occupied.

Seating and Safety Restraints

To remove the adjustable head restraint, do the following:

1. Pull up the head restraint until it reaches the highest adjustment position.

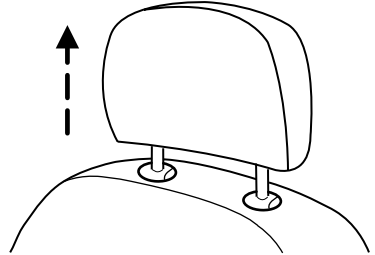

2. Simultaneously press and hold both the adjust/release button and the unlock/remove button, then pull up on the head restraint.

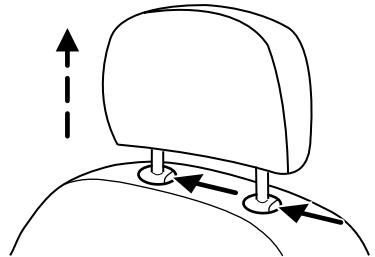

To reinstall the adjustable head restraint, do the following:

1. Insert the two stems into the guide sleeve collars.
2. Push the head restraint down until it locks.

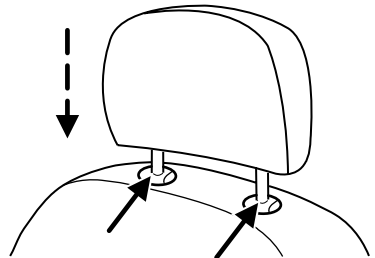

Properly adjust the head restraint so that the top of the head restraint is even with the top of your head and positioned as close as possible to the back of your head. For occupants of extremely tall stature, adjust the head restraint to its full up position.

Seating and Safety Restraints



WARNING: To minimize the risk of neck injury in the event of a crash, head restraints must be installed properly.

Adjusting the front manual seat (if equipped)



WARNING: Never adjust the driver's seat or seatback when the vehicle is moving. The seat could slide too far leaving you unable to operate vital controls just when you need them.



WARNING: Always drive and ride with your seatback upright and the lap belt snug and low across the hips. Sitting in a reclined position while the vehicle is moving is dangerous because you cannot get the full protection from seat belts. During sudden braking or a collision, you can slide under the lap belt and suffer serious internal injuries. For maximum protection, sit well back and upright. The lap portion of the seat belt worn too high is dangerous. In a collision, this would concentrate the impact force directly on the abdominal area, causing serious injury. Wear the lap portion of the belt snugly and as low as possible.



WARNING: The passenger sitting improperly out of position or with the seat back reclined too far can take off weight from the seat cushion and affect the decision of the front passenger sensing system, resulting in serious injury or death in a crash. Always sit upright against your seatback, with your feet on the floor.



WARNING: To reduce the risk of possible serious injury: Do not hang objects off seat back or stow objects in the seatback map pocket (if equipped) when a child is in the front passenger seat. Do not place objects underneath the front passenger seat or between the seat and the center console (if equipped). Check the "passenger airbag off" or "pass airbag off" indicator lamp for proper airbag status. Refer to ***Front passenger sensing system in the Airbag supplemental restraints (SRS) section for additional details. Failure to follow these instructions may interfere with the front passenger seat sensing system.***

Seating and Safety Restraints

Lift the release bar to move seat forward or backward. Ensure that the seat is locked into place.

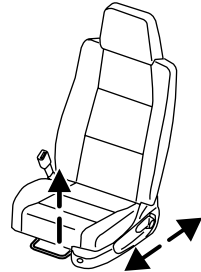

Pull lever located at the side of the seat cushion up to adjust seatback.

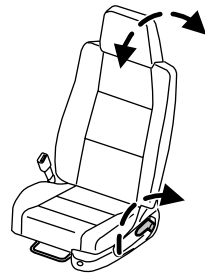

60/40 seat (if equipped)

To gain access to the storage compartment in your armrest (if equipped), lift the latch to open lid.

The 60/40 seat cupholder (if equipped) is detachable for cleaning.

- Firmly grasp the bottom of the cup holder and pull up.

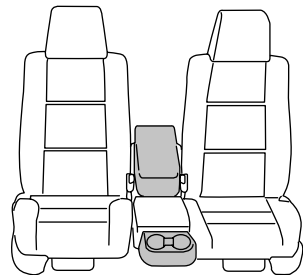

To re-attach:

- Slide the cupholder over the two pins located on the front of the 60% driver's seat.
- Press down until it is firmly latched into place.

Seating and Safety Restraints

Passenger side rear access (if equipped)

Pull up on the recliner handle. The seat will lean forward. Lift the release bar to move the seat forward to access the rear area of the cab.

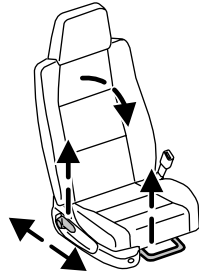

To return seat to original position, slide the seat bottom back, then push the seatback up to lock it in place. The seat will lock, and you will have to use the release bar to move the seat back to the original position.

REAR SEATS

Center facing jump seat (four-door Cab Plus 4) (if equipped)

To open, pull seat assembly down, then raise seatback.

To stow the seat, fold seat back down and raise seat assembly to the fully upright position.

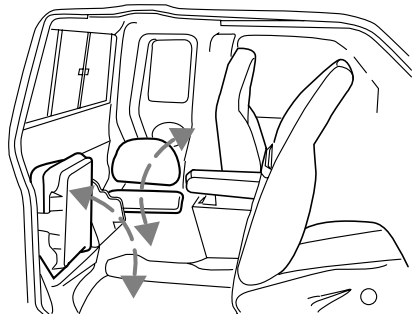

WARNING: Do not install a child seat in the center facing jump seats as there are no child restraints recommended for use in this seating position.



WARNING: Booster seats must be installed only in seating positions equipped with a combination lap/shoulder belt.

Seating and Safety Restraints

SAFETY RESTRAINTS

Personal Safety System™

The Personal Safety System™ provides an improved overall level of frontal crash protection to front seat occupants and is designed to help further reduce the risk of airbag-related injuries. The system is able to analyze different occupant classifications and conditions and crash severity before activating the appropriate safety devices to help better protect a range of occupants in a variety of frontal crash situations.

Your vehicle's Personal Safety System™ consists of:

- Driver and passenger dual-stage airbag supplemental restraints.
- Front outboard seat belts with pretensioners, energy management retractors, and seat belt usage sensors.
- Driver's seat position sensor.
- Front crash severity sensor.
- Front passenger sensing system
- Passenger Airbag Off indicator light.
- Restraints Control Module (RCM) with impact and safing sensors.
- Restraint system warning light and back-up tone.
- The electrical wiring for the airbags, crash sensor(s), seat belt pretensioners, front seat belt usage sensors, driver seat position sensor, and indicator lights.

How does the Personal Safety System™ work?

The Personal Safety System™ can adapt the deployment strategy of your vehicle's safety devices according to crash severity and occupant classification and conditions. A collection of crash and occupant sensors provides information to the Restraints Control Module (RCM). During a crash, the RCM may activate the seat belt pretensioners and/or either none, one, or both stages of the dual-stage airbag supplemental restraints based on crash severity and occupant classification and conditions.

The fact that the pretensioners or airbags did not activate for both front seat occupants in a collision does not mean that something is wrong with the system. Rather, it means the Personal Safety System™ determined the accident conditions (crash severity, belt usage, etc.) were not appropriate to activate these safety devices. Front airbags and pretensioners are designed to activate only in frontal and near-frontal collisions, not rollovers, side-impacts, or rear-impacts unless the collision causes sufficient longitudinal deceleration.

Seating and Safety Restraints

Driver and passenger dual-stage airbag supplemental restraints

The dual-stage airbags offer the capability to tailor the level of airbag inflation energy. A lower, less forceful energy level is provided for more common, moderate-severity impacts. A higher energy level is used for the most severe impacts. Refer to *Airbag supplemental restraints (SRS)* section in this chapter.

Front crash severity sensor

The front crash severity sensor enhances the ability to detect the severity of an impact. Positioned up front, it provides valuable information early in the crash event on the severity of the impact. This allows your Personal Safety System™ to distinguish between different levels of crash severity and modify the deployment strategy of the dual-stage airbags and seat belt pretensioners.

Driver's seat position sensor

The driver's seat position sensor allows your Personal Safety System™ to tailor the deployment level of the driver dual-stage airbag based on seat position. The system is designed to help protect smaller drivers sitting close to the driver airbag by providing a lower airbag output level.

Front passenger sensing system

For airbags to do their job they must inflate with great force, and this force can pose a potentially deadly risk to occupants that are very close to the airbag when it begins to inflate. For some occupants, like infants in rear-facing child seats, this occurs because they are initially sitting very close to the airbag. For other occupants, this occurs when the occupant is not properly restrained by seat belts or child safety seats and they move forward during pre-crash braking. The most effective way to reduce the risk of unnecessary injuries is to make sure all occupants are properly restrained. Accident statistics suggest that children are much safer when properly restrained in the rear seating positions than in the front.



WARNING: Airbags can kill or injure a child in a child seat. NEVER place a rear-facing child seat in front of an active airbag. If you must use a forward-facing child seat in the front seat, move the seat all the way back.



WARNING: Always transport children 12 years old and under in the back seat and always properly use appropriate child restraints.

Seating and Safety Restraints

The front passenger sensing system can automatically turn off the passenger front airbag when a rear facing child seat, a forward-facing child restraint, or a booster seat is detected. Even with this technology, parents are **STRONGLY** encouraged to always properly restrain children in the rear seat. The sensor also turns off the airbag when the passenger seat is empty to prevent unnecessary replacement of the airbag(s) after a collision.

When the front passenger seat is occupied and the sensing system has turned off the passenger's frontal airbag, the "pass airbag off" indicator will light and stay lit to remind you that the front passenger frontal airbag is off. See *Front passenger sensing system* in the *Airbag supplemental restraint system (SRS)* section of this chapter.

Front seat belt usage sensors

The front seat belt usage sensors detect whether or not the driver and front outboard passenger seat belts are fastened. This information allows your Personal Safety System™ to tailor the airbag deployment and seat belt pretensioner activation depending upon seat belt usage.

Front outboard seat belt pretensioners

The seat belt pretensioners at the front outboard seating positions are designed to tighten the seat belts firmly against the occupant's body during frontal collisions. This helps increase the effectiveness of the seat belts. In frontal collisions, the seat belt pretensioners can be activated alone or, if the collision is of sufficient severity, together with the front airbags.

Front outboard seat belt energy management retractors

The front seat belt energy management retractors allow webbing to be pulled out of the retractor in a gradual and controlled manner in response to the occupant's forward momentum. This helps reduce the risk of force-related injuries to the occupant's chest by limiting the load on the occupant. Refer to *Energy management feature* section in this chapter.

Determining if the Personal Safety System™ is operational

The Personal Safety System™ uses a warning light in the instrument cluster or a back-up tone to indicate the condition of the system. Refer to the *Warning lights and chimes* section in the *Instrument Cluster* chapter. Routine maintenance of the Personal Safety System™ is not required.

The Restraints Control Module (RCM) monitors its own internal circuits and the circuits for the airbag supplemental restraints, crash sensor(s),

Seating and Safety Restraints

seat belt pretensioners, front seat belt buckle sensors, front passenger sensing system, and the driver seat position sensor. In addition, the RCM also monitors the restraints warning light in the instrument cluster. A difficulty with the system is indicated by one or more of the following.

- The warning light will either flash or stay lit.
- The warning light will not illuminate immediately after ignition is turned on.
- A series of five beeps will be heard. The tone pattern will repeat periodically until the problem and warning light are repaired.

If any of these things happen, even intermittently, contact your authorized dealer as soon as possible. Unless serviced, the system may not function properly in the event of a collision.

Safety restraints precautions



WARNING: Always drive and ride with your seatback upright and the lap belt snug and low across the hips.



WARNING: To reduce the risk of injury, make sure children sit where they can be properly restrained.



WARNING: Never let a passenger hold a child on his or her lap while the vehicle is moving. The passenger cannot protect the child from injury in a collision.



WARNING: Never adjust the driver's seat or seatback when the vehicles is moving. Adjusting the driver's seat while the vehicle is moving is dangerous. The driver could lose control of the vehicle and have an accident. Adjust the driver's seat only when the vehicle is stopped.



WARNING: It is extremely dangerous to ride in a cargo area, inside or outside of a vehicle. In a collision, people riding in these areas are more likely to be seriously injured or killed. Do not allow people to ride in any area of your vehicle that is not equipped with seats and seat belts. Be sure everyone in your vehicle is in a seat and using a seat belt properly.

Seating and Safety Restraints



WARNING: In a rollover crash, an unbelted person is significantly more likely to die than a person wearing a seat belt.



WARNING: Each seating position in your vehicle has a specific seat belt assembly which is made up of one buckle and one tongue that are designed to be used as a pair. 1) Use the shoulder belt on the outside shoulder only. Never wear the shoulder belt under the arm. 2) Never swing the seat belt around your neck over the inside shoulder. 3) Never use a single belt for more than one person.



WARNING: On Cab Plus 4 vehicles, do not open the rear door when the rear seat belt is still buckled.

Combination lap and shoulder belts

1. Insert the belt tongue into the proper buckle (the buckle closest to the direction the tongue is coming from) until you hear a snap and feel it latch. Make sure the tongue is securely fastened in the buckle.

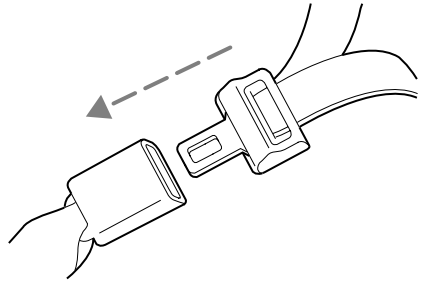

2. To unfasten, press the release button and remove the tongue from the buckle.

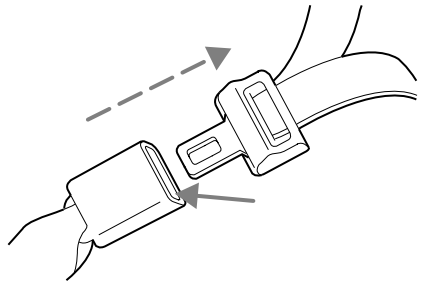

Seating and Safety Restraints

Adjusting the center and rear center facing jump seat lap belts

The lap belt does not adjust automatically.



WARNING: The lap belts should fit snugly and as low as possible around the hips, not around the waist. Failure to position the lap belt correctly may cause serious injury in an accident.

Insert the tongue into the correct buckle (the buckle closest to the direction the tongue is coming from). To lengthen the belt, turn the tongue at a right angle to the belt and pull across your lap until it reaches the buckle.

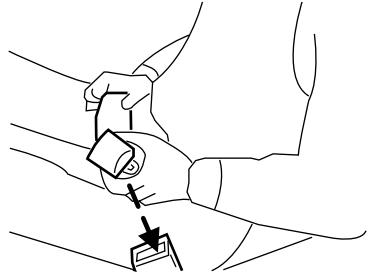

To tighten the belt, pull the loose end of the belt through the tongue until it fits snugly across the hips.

Shorten and fasten the belt when not in use to keep the belt away from door openings and available after unfolding the seats.

For the rear jump seat, shorten and fold the belt into the seat when not in use.

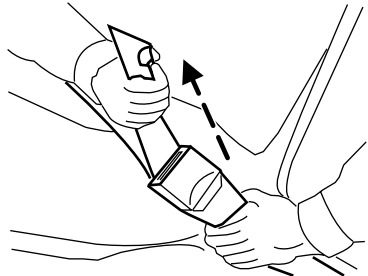

Energy management feature

- This vehicle has a seat belt system with an energy management feature at the front outboard seating positions to help further reduce the risk of injury in the event of a head-on collision.
- This energy management system has a retractor assembly that is designed to pay out webbing in a controlled manner. This feature is designed to help reduce the belt force acting on the occupant's chest.

Seating and Safety Restraints

The front outboard safety restraints in the vehicle are combination lap and shoulder belts. The driver seat belt has the first two types of locking modes and the front passenger outboard seat belt has all three types of locking modes described below:

Vehicle sensitive mode

This is the normal retractor mode, which allows free shoulder belt length adjustment to your movements and locking in response to vehicle movement. For example, if the driver brakes suddenly or turns a corner sharply, or the vehicle receives an impact of approximately 5 mph (8 km/h) or more, the combination seat belts will lock to help reduce forward movement of the driver and passengers.

Webbing extraction sensitive mode

The webbing sensitive locking mode locks the webbing and prevents more belt from being pulled out if the belt is pulled out too quickly. The belt will unlock when you stop pulling on it.

Automatic locking mode (outboard front passenger seating position only) for use with child safety seats

In this mode, the shoulder belt is automatically pre-locked. The belt will still retract to remove any slack in the shoulder belt.

The automatic locking mode is not available on the driver seat belt.

When to use the automatic locking mode

- **Any time** a child safety seat is installed in a passenger front seat. Refer to *Safety restraints for children* or *Safety seats for children* later in this chapter.

Seating and Safety Restraints

How to use the automatic locking mode

(Outboard front passenger seating position only) for use with child safety seats

- Buckle the combination lap and shoulder belt.

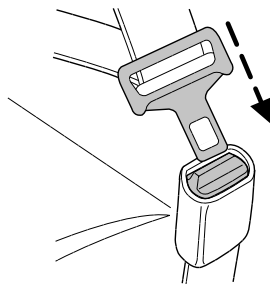

- Grasp the shoulder portion and pull downward until the entire belt is pulled out.



- Allow the belt to retract. As the belt retracts, you will hear a clicking sound. This indicates the seat belt is now in the automatic locking mode.

How to disengage the automatic locking mode

Disconnect the combination lap/shoulder belt and allow it to retract completely to disengage the automatic locking mode and activate the vehicle sensitive (emergency) locking mode.



WARNING: After any vehicle collision, the entire seat belt system should be checked for proper operation by an authorized dealer. Verify that the "automatic locking retractors" in all outboard seating positions are functioning properly. Additionally check that the "automatic locking mode" feature for child safety seat in the passenger outboard seating position is functioning properly.

Seating and Safety Restraints



WARNING: BELT AND RETRACTOR ASSEMBLY MUST BE REPLACED if the seat belt assembly “automatic locking retractor” feature or any other seat belt function is not operating properly when checked according to the procedures in Workshop Manual.



WARNING: Failure to replace the Belt and Retractor assembly could increase the risk of injury in collisions.

Seat belt pretensioner

Your vehicle is equipped with seat belt pretensioners at the driver and front outboard passenger seating positions.

The seat belt pretensioner is a device which removes excess webbing from the seat belt system. The seat belt pretensioner uses the same crash sensor system as the front airbag supplemental restraint system (SRS). When the seat belt pretensioner deploys, webbing from the lap and shoulder belt is tightened. Refer to the *Child restraint and seat belt maintenance* section in this chapter.



WARNING: The driver and front passenger seat belt system (including retractors, buckles and height adjusters) must be replaced if the vehicle is involved in a collision that results in deployment of front airbags and seat belt pretensioners.

Front seat belt height adjustment

Your vehicle has seat belt height adjustments for the driver and front passenger. Adjust the height of the shoulder belt so the belt rests across the middle of your shoulder.

Seating and Safety Restraints

- Regular Cab and four-door Cab Plus 4

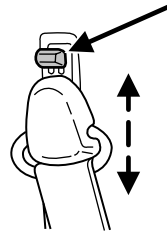

- two-door Cab Plus 4

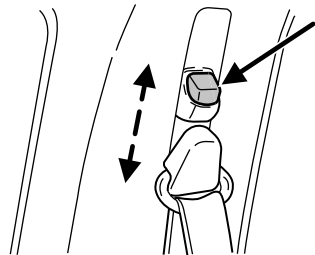

To lower the shoulder belt height, press the button and slide the height adjuster down. To raise the height of the shoulder belt, slide the height adjuster up. Pull down on the height adjuster to make sure it is locked in place.



WARNING: Position the seat belt height adjusters so that the belt rests across the middle of your shoulder. Failure to adjust the seat belt properly could reduce the effectiveness of the seat belt and increase the risk of injury in a collision.

Seat belt extension assembly

If the seat belt is too short when fully extended, a 9 inch (23 cm) or 12 inch (31 cm) seat belt extension assembly can be added (part numbers ZZC2-57-63X and ZZC0-57-63X respectively). Seat belt extension assemblies can be obtained from your authorized Mazda dealership.

Use only extensions manufactured by the same supplier as the seat belt. Manufacturer identification is located at the end of the webbing on the label. Also, use the seat belt extension only if the seat belt is too short for you when fully extended.

Seating and Safety Restraints

When you are not using the extensions store them in another location so that no one will accidentally use them.

NOTE: Do not use extensions to change the fit of the shoulder belt across the torso.

Seat belt warning light and indicator chime

The seat belt warning light illuminates in the instrument cluster and a chime sounds to remind the occupants to fasten their seat belts.

Conditions of operation

If...	Then...
The driver's seat belt is not buckled before the ignition switch is turned to the on position...	The seat belt warning light illuminates 1-2 minutes and the warning chime sounds 4-8 seconds.
The driver's seat belt is buckled while the indicator light is illuminated and the warning chime is sounding...	The seat belt warning light and warning chime turn off.
The driver's seat belt is buckled before the ignition switch is turned to the on position...	The seat belt warning light and indicator chime remain off.

Belt-Minder®

The Belt-Minder® feature is a supplemental warning to the seat belt warning function. This feature provides additional reminders by intermittently sounding a chime and illuminating the seat belt warning light in the instrument cluster when the driver's and front passenger's seat belt is unbuckled.

The Belt-Minder® feature uses information from the front passenger sensing system to determine if a front seat passenger is present and therefore potentially in need of a warning. To avoid activating the Belt-Minder® feature for objects placed in the front passenger seat, warnings will only be given to large front seat occupants as determined by the front passenger sensing system.

Seating and Safety Restraints

Both the driver's and passenger's seat belt usages are monitored and either may activate the Belt-Minder® feature. The warnings are the same for the driver and the front passenger. If the Belt-Minder® warnings have expired (warnings for approximately five minutes) for one occupant (driver or front passenger), the other occupant can still activate the Belt-Minder® feature.

If...	Then...
The driver's and front passenger's seat belts are buckled before the ignition switch is turned to the on position or less than 1-2 minutes have elapsed since the ignition switch has been turned on...	The Belt-Minder® feature will not activate.
The driver's or front passenger's seat belt is not buckled when the vehicle has reached at least 3 mph (5 km/h) and 1-2 minutes have elapsed since the ignition switch has been turned to on...	The Belt-Minder® feature is activated - the seat belt warning light illuminates and the warning chime sounds for six seconds every 30 seconds, repeating for approximately five minutes or until the seat belts are buckled.
The driver's or front passenger's seat belt becomes unbuckled for approximately 1 minute while the vehicle is traveling at least 3 mph (5 km/h) and more than 1-2 minutes have elapsed since the ignition switch has been turned to on...	The Belt-Minder® feature is activated - the seat belt warning light illuminates and the warning chime sounds for six seconds every 30 seconds, repeating for approximately five minutes or until the seat belts are buckled.

Seating and Safety Restraints

The following are reasons most often given for not wearing seat belts
(All statistics based on U.S. data):

Reasons given...	Consider...
"Crashes are rare events"	36,700 crashes occur every day. The more we drive, the more we are exposed to "rare" events, even for good drivers. <i>1 in 4 of us will be seriously injured in a crash during our lifetime.</i>
"I'm not going far"	3 of 4 fatal crashes occur within 25 miles (40 km) of home.
"Belts are uncomfortable"	Seat belts are designed to enhance comfort. If you are uncomfortable - try different positions for the seat belt upper anchorage and seatback which should be as upright as possible; this can improve comfort.
"I was in a hurry"	Prime time for an accident. Seat Belt Warning Chime reminds us to take a few seconds to buckle up.
"Seat belts don't work"	Seat belts , when used properly, reduce risk of death to front seat occupants by 45% in cars , and by 60% in light trucks.
"Traffic is light"	Nearly 1 of 2 deaths occur in single-vehicle crashes , many when no other vehicles are around.
"Belts wrinkle my clothes"	Possibly, but a serious crash can do much more than wrinkle your clothes, particularly if you are unbelted.
"The people I'm with don't wear belts"	Set the example, teen deaths occur 4 times more often in vehicles with TWO or MORE people. Children and younger brothers/sisters imitate behavior they see.

Seating and Safety Restraints

Reasons given...	Consider...
"I have an airbag"	Airbags offer greater protection when used with seat belts. Frontal airbags are not designed to inflate in rear and side crashes or rollovers.
"I'd rather be thrown clear"	Not a good idea. People who are ejected are 40 times more likely to DIE. Seat belts help prevent ejection, WE CAN'T "PICK OUR CRASH".



WARNING: Do not sit on top of a buckled seat belt or insert a latchplate into the buckle to avoid the Belt-Minder® chime. To do so may adversely affect the performance of the vehicle's air bag system and result in serious injury, ejection and death.

One-time disable

If at any time the driver/front passenger quickly buckles then unbuckles the seat belt for that seating position, the Belt-Minder® is disabled for the current ignition cycle. The Belt-Minder® feature will enable during the same ignition cycle if the occupant buckles and remains buckled for approximately 30 seconds. Confirmation is not given for the one-time disable.

Deactivating/activating the Belt-Minder® feature

The driver and front passenger Belt-Minder® are deactivated/activated independently. When deactivating/activating one seating position, do not buckle the other position as this will terminate the process.

Read Steps 1 - 4 thoroughly before proceeding with the deactivation/activation programming procedure.

Note: The driver and front passenger Belt-Minder® features must be disabled/enabled separately. Both cannot be disabled/enabled during the same key cycle.

Seating and Safety Restraints

The driver and front passenger Belt-Minder® features can be deactivated/activated by performing the following procedure:

Before following the procedure, make sure that:

- The parking brake is set
- the gearshift is in P (Park) (automatic transmission) or the neutral position (manual transmission)
- The ignition switch is in the off position
- The driver and front passenger seat belts are unbuckled



WARNING: While the design allows you to deactivate your Belt-Minder®, this system is designed to improve your chances of being safely belted and surviving an accident. We recommend you leave the Belt-Minder® system activated for yourself and others who may use the vehicle. To reduce the risk of injury, do not deactivate/activate the Belt-Minder® feature while driving the vehicle.

1. Turn the ignition switch to the on position. **DO NOT START THE ENGINE.**
 2. Wait until the seat belt warning light turns off (Approximately one minute).
- Step 3 must be completed within 50 seconds after the seat belt warning light turns off.
 - 3. For the seating position being disabled, buckle then unbuckle the seat belt nine times at a moderate speed, ending in the unbuckled state. Step 3 must be completed within 50 seconds after the seat belt warning light turns off.
 - After Step 3, the seat belt warning light will be turned on for three seconds.
 - 4. Within approximately seven seconds of the light turning off, buckle then unbuckle the seat belt.
 - This will disable the Belt-Minder® feature for that seating position if it is currently enabled. As confirmation, the seat belt warning light will flash four times per second for three seconds.
 - This will enable the Belt-Minder® feature for that seating position if it is currently disabled. As confirmation, the seat belt warning light will flash four times per second for three seconds, followed by three seconds with the light off, then followed by the seat belt warning light flashing four times per second for three seconds again.

Seating and Safety Restraints

AIRBAG SUPPLEMENTAL RESTRAINT SYSTEM (SRS)

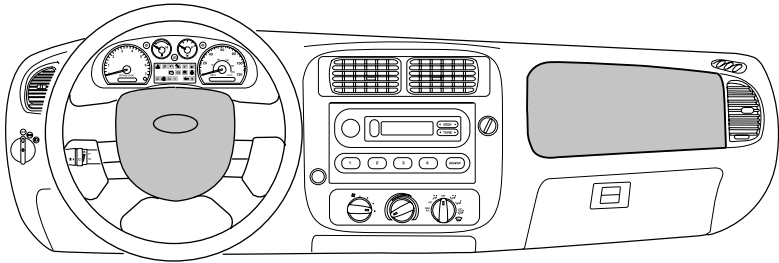

The airbag supplemental restraint system is designed to work in conjunction with the seat belts to help protect the driver and front outboard passenger from certain upper body injuries. The term “supplemental restraint” means the airbags are intended as a supplement to the seat belts. Airbags alone cannot protect as well as airbags plus seat belts in impacts for which the airbags are designed to deploy, and airbags do not offer any protection in crashes for which they do not deploy.

The airbag supplemental restraint system consists of:

- driver and passenger dual stage airbag modules (which include the inflators and airbags).
- one or more impact and safing sensors.
- the same indicator light, RCM (Restraints Control Module) and diagnostic unit used for the Personal Safety system™.
- Front passenger sensing system
- Passenger airbag off indicator light.

The airbag supplemental restraints are an integral part of the Personal Safety System™. They are designed to be deployed in cases where the Personal Safety System has determined the occupant conditions and crash severity are appropriate to activate these devices. Refer to the *Personal Safety System™* section in this chapter.

Important supplemental restraint system (SRS) precautions

The supplemental restraint system is designed to work with the seat belt to help protect the driver and right front passenger from certain upper body injuries.

Seating and Safety Restraints



WARNING: Airbags DO NOT inflate slowly or gently and the risk of injury from a deploying airbag is greatest close to the trim covering the airbag module. Always wear your seat belt.

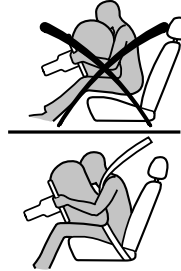

WARNING: Airbags have been known to kill or injure a child in front facing child restraints. When placing a child safety seat in a front seating position including the center (if equipped), you should make sure that the passenger airbag is off. If the child safety seat is in the outboard seating position, slide the seat all the way back.



WARNING: Do not install a child seat in a center facing jump seat.

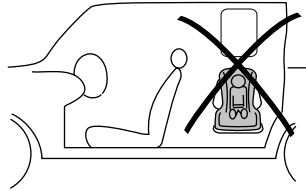

WARNING: Rear facing child seats should NEVER be placed in front of an active airbag.



WARNING: All occupants of the vehicle, including the driver, should always properly wear their seat belts, even when an air bag supplemental restraint system (SRS) is provided.

Seating and Safety Restraints



WARNING: National Highway Traffic Safety Administration (NHTSA) recommends a minimum distance of at least 25 cm (10 inches) between an occupant's chest and the driver air bag module.



WARNING: Never place your arm or feet over the airbag module as a deploying airbag can result in serious arm fractures or other injuries.

Steps you can take to properly position yourself away from the airbag:

- Move your seat to the rear as far as you can while still reaching the pedals comfortably.
- Recline the seat slightly (one or two degrees) from the upright position.



WARNING: Do not put anything on or over the airbag module including hands or feet. Placing objects on or over the airbag inflation area may cause those objects to be propelled by the airbag into your face and torso causing serious injury.



WARNING: Do not attempt to service, repair, or modify the Airbag Supplemental Restraint System or its fuses. See your authorized Mazda dealership.



WARNING: Modifications to the front end of the vehicle, including frame, bumper, front end body structure, tow hooks and snow plows may effect the performance of the airbag sensors increasing the risk of injury. Do not modify the front end of the vehicle.



WARNING: Additional equipment may effect the performance of the airbag sensors increasing the risk of injury. Consult your authorized Mazda dealership before installation of additional equipment.



WARNING: The front passenger airbag is not designed to offer protection to an occupant in the center front seating position.

Seating and Safety Restraints

Children and airbags

For additional important safety information, read all information on safety restraints in this guide.



WARNING: Do not install a child seat in a center facing jump seat.

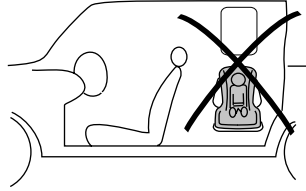

WARNING: Airbags can kill or injure a child in a child seat. NEVER place a rear-facing child seat in front of an active airbag. If you must use a forward-facing child seat in the front seat, move the seat all the way back.



WARNING: Front seating positions only: If seating two adults and a child, Mazda recommends properly restraining the child in the center front seating position, but only if doing so will not interfere with driving the vehicle. This arrangement provides lap and shoulder belt and airbag protection for adult occupants and an attachment method for a child restraint. If the child seat interferes with driving the vehicle and the child restraint is forward-facing, the child may be restrained in the passenger seat. Move the seat as far rearward as possible to minimize the likelihood of interaction with the front passenger airbag. Never place a rear-facing child seat in front of an active airbag. Always properly restrain all occupants, including the child in an appropriate child seat or booster.



WARNING: Installing a child safety seat in the front row lap seating position should be avoided if at all possible.



WARNING: Never place a rear-facing child seat in the front center seating position of a vehicle with rear seating positions.



WARNING: Booster seats must be installed only in seating positions equipped with a combination lap/shoulder belt.

Seating and Safety Restraints



WARNING: To reduce the risk of injury, make sure children sit where they can be properly restrained.

How does the airbag supplemental restraint system work?

The airbag SRS is designed to activate when the vehicle sustains sufficient longitudinal deceleration.

The fact that the airbags did not inflate in a collision does not mean that something is wrong with the system. Rather, it means the forces were not of the type sufficient to cause activation. Airbags are designed to inflate in frontal and near-frontal collisions, not rollover, side-impact, or rear-impacts.

The airbags inflate and deflate rapidly upon activation. After airbag deployment, it is normal to notice a smoke-like, powdery residue or smell the burnt propellant. This may consist of cornstarch, talcum powder (to lubricate the bag) or sodium compounds (e.g., baking soda) that result from the combustion process that inflates the airbag. Small amounts of sodium hydroxide may be present which may irritate the skin and eyes, but none of the residue is toxic.

While the system is designed to help reduce serious injuries, it may also cause minor abrasions, swelling or temporary hearing loss. Because airbags must inflate rapidly and with considerable force, there is the risk of death or serious injuries such as fractures, facial and eye injuries or internal injuries, particularly to occupants who are not properly restrained or are otherwise out of position at the time of airbag deployment. Thus, it is extremely important that occupants be properly restrained as far away from the airbag module as possible while maintaining vehicle control.

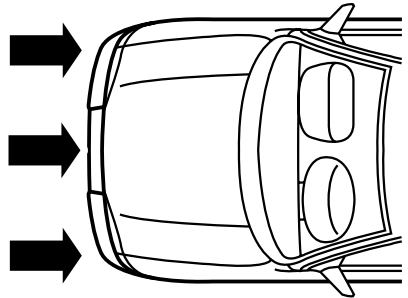

Seating and Safety Restraints



WARNING: Several airbag system components get hot after inflation. Do not touch them after inflation or you may be burned.



WARNING: If the air bag has deployed, the air bag will not function again and must be replaced immediately. If the air bag is not replaced, the unrepaired area will increase the risk of injury in a collision.

Front passenger sensing system

The front passenger sensing system will turn off the front passenger's frontal airbag under certain conditions. The driver's frontal airbag is not part of the front passenger sensing system. The front passenger sensing system works with sensors that are part of the front passenger's seat and seat belt. The sensors are designed to detect the presence of a properly seated occupant and determine if the front passenger's frontal airbag should be enabled (may inflate) or not.

The front passenger sensing system is designed to meet the regulatory requirements of Federal Motor Vehicle Safety Standard (FMVSS) 208 and is designed to turn off the front passenger's frontal airbag if:

- the front passenger seat is unoccupied, or has small/medium objects in the front seat,
- the system determines that a small child is present in a rear-facing child seat that is installed according to the manufacturer's instructions.
- the system determines that a small child is present in a forward-facing child restraint that is installed according to the manufacturer's instructions,
- the system determines that a small child is present in a booster seat,
- a front passenger takes his/her weight off of the seat for a period of time,

When the passenger airbag off light is illuminated, the passenger side airbag may be disabled to avoid the risk of airbag deployment injuries.

Seating and Safety Restraints



WARNING: Even with Advanced Restraints Systems, children 12 and under should be properly restrained in a rear seating position (if equipped).

When the front passenger seat is occupied and the sensing system has turned off the passenger's frontal airbag, the "passenger airbag off" or "pass airbag off" indicator will light and stay lit to remind you that the front passenger frontal airbag is off. When the front passenger seat is not occupied (empty seat) or in the event that the front passenger frontal airbag is enabled (may inflate), the indicator light will be unlit.

The indicator light is located in the center stack of the instrument panel. To confirm the "pass airbag light" is functional, it will momentarily illuminate when the ignition is turned to the on position.



The front passenger sensing system is designed to turn off the front passenger's frontal airbag when a rear facing child seat, a forward-facing child restraint, or a booster seat is detected. If the child restraint has been installed and the indicator is not lit, then turn the vehicle off, remove the child restraint from the vehicle and reinstall the restraint following the child restraint manufacturer's directions.

The front passenger sensing system is designed to enable (may inflate) the right front passenger's frontal airbag anytime the system senses that a person of adult size is sitting properly in the front passenger seat. When the passenger sensing system has allowed the airbag to be enabled, the indicator will be unlit and stay unlit to remind you that the airbag is enabled (may inflate).

If a person of adult-size is sitting in the front passenger's seat, but the "passenger airbag off" or "pass airbag off" indicator is lit, it could be that the person isn't sitting properly in the seat. If this happens, turn the vehicle off and ask the person to place the seatback in the full upright position, then sit upright in the seat, centered on the seat cushion, with the person's legs comfortably extended. Restart the vehicle and have the person remain in this position for about two minutes. This will allow the system to detect that person and then enable the passenger's airbag. If the indicator lamp remains lit even after this, then the occupant should be advised to ride in the back seat.

Seating and Safety Restraints

Occupant	Pass Airbag Off Indicator Lamp	Passenger Airbag
Empty seat	Unlit	Disabled
Small child in child safety seat or booster	Lit	Disabled
Small child with seat belt buckled or unbuckled	Lit	Disabled
Adult	Unlit	Enabled

After all occupants have adjusted their seats and put on seat belts, it's very important that they continue to sit upright, with their back against the seatback, with their feet comfortably extended on the floor while the vehicle is still in motion. Sitting improperly can increase the chance of injury in a crash event. For example, if an occupant slouches, lies down, turns sideways, sits forward, leans forward or sideways, or puts one or both feet up, the chance of injury during a crash is greatly increased.



WARNING: Sitting improperly out of position or with the seat back reclined too far can take off weight from the seat cushion and affect the decision of the front passenger sensing system, resulting in serious injury or death in a crash.

Always sit upright against your seatback, with your feet on the floor.

In case there is a problem with the passenger sensing system, the airbag readiness lamp in the instrument cluster will stay lit. Do



NOT attempt to repair or service the system; take your vehicle immediately to the dealer.



WARNING: The front passenger airbag is not designed to offer protection to an occupant in the center seating position.



WARNING: An out of position front center occupant could affect the decision of the front passenger sensing system.

If it is necessary to modify an advanced front airbag system to accommodate a person with disabilities, contact the Mazda Customer Relationship Center at the phone number shown in the *Customer Assistance* section of this owner's manual.

Seating and Safety Restraints

The front passenger sensing system may detect small or medium objects placed on the seat cushion. For most objects that are in the front passenger seat, the passenger airbag will be disabled. Even though the passenger airbag is disabled, the "pass airbag off" light may or may not be illuminated according to the table below.

Objects	Pass Airbag Off Indicator Lamp	Passenger Airbag
Small (i.e. three-ring binder, small purse, bottled water)	Unlit	Disabled
Medium (i.e. heavy briefcase, fully packed luggage)	Lit	Disabled
Empty seat, or small to medium object with seat belt buckled	Lit	Disabled



WARNING: Any alteration/modification to the front passenger seat may affect the performance of the front passenger sensing system.

Determining if the system is operational

The SRS uses readiness lights in the instrument cluster or a tone to indicate the condition of the system. Refer to the *Airbag readiness* section in the *Instrument Cluster* chapter. Routine maintenance of the airbag is not required.

A difficulty with the system is indicated by one or more of the following:

- The readiness lights will either flash or stay lit.
- The readiness lights will not illuminate immediately after ignition is turned on.
- A series of five beeps will be heard. The tone pattern will repeat periodically until the problem and/or light are repaired.



If any of these things happen, even intermittently, have the SRS serviced at your authorized Mazda dealership immediately.

Seating and Safety Restraints



WARNING: Unless serviced, the system may not function properly in the event of a collision.

Seat-mounted side airbag system



WARNING: Do not place objects or mount equipment on or near the airbag cover on the side of the seatbacks of the front seats or in front seat areas that may come into contact with a deploying airbag. Failure to follow these instructions may increase the risk of personal injury in the event of a collision.



WARNING: Do not use accessory seat covers. The use of accessory seat covers may prevent the deployment of the side airbags and increase the risk of injury in an accident.



WARNING: Do not lean your head on the door. The side airbag could injure you as it deploys from the side of the seatback.



WARNING: Do not attempt to service, repair, or modify the airbag SRS, its fuses or the seat cover on a seat containing an airbag. See an authorized dealer.



WARNING: All occupants of the vehicle should always wear their seat belts even when an airbag SRS is provided.

How does the side airbag system work?

The design and development of the side airbag system included recommended testing procedures that were developed by a group of automotive safety experts known as the Side Airbag Technical Working Group. These recommended testing procedures help reduce the risk of injuries related to the deployment of side airbags.

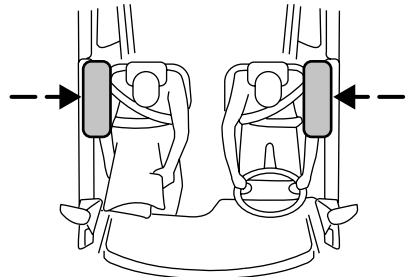

Seating and Safety Restraints

The side airbag system consists of the following:

- An inflatable nylon bag (airbag) with a gas generator concealed behind the outboard bolster of the driver and front passenger seatbacks.
- A special seat cover designed to allow airbag deployment.
- The same warning light, electronic control and diagnostic unit as used for the front airbags.
- Two crash sensors located on the front doors (one on each side of the vehicle).

Side airbags, in combination with seat belts, can help reduce the risk of severe injuries in the event of a significant side impact collision.

The side airbags are fitted on the outboard side of the seatbacks of the front seats. In certain lateral collisions, the airbag on the side affected by the collision will be inflated. The airbag was designed to inflate between the door panel and occupant to further enhance the protection provided occupants in side impact collisions.

The airbag SRS is designed to activate when the vehicle sustains lateral deceleration sufficient to cause the sensors to close an electrical circuit that initiates airbag inflation.

The fact that the airbags did not inflate in a collision does not mean that something is wrong with the system. Rather, it means the forces were not of the type sufficient to cause activation. Side airbags are designed to inflate in side-impact collisions, not roll-over, rear-impact, frontal or near-frontal collisions, unless the collision causes sufficient lateral deceleration.



WARNING: Several airbag system components get hot after inflation. Do not touch them after inflation.



WARNING: If the side airbag has deployed, the airbag will not function again. The side airbag system (including the seat) must be inspected and serviced by an authorized dealer. If the airbag is not replaced, the unrepaired area will increase the risk of injury in a collision.

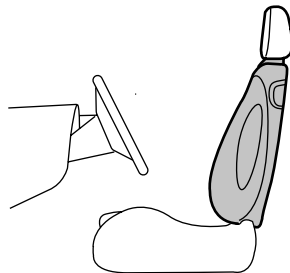

Seating and Safety Restraints

Determining if the system is operational

The SRS uses a readiness light in the instrument cluster or a tone to indicate the condition of the system. Refer to *Airbag readiness* in the *Instrument Cluster* chapter. Routine maintenance of the side airbag is not required.

A difficulty with the system is indicated by one or more of the following:

- The readiness light (same light as for front airbag system) will either flash or stay lit.
- The readiness light will not illuminate immediately after ignition is turned on.
- A series of five beeps will be heard. The tone pattern will repeat periodically until the problem and/or light are repaired.

If any of these things happen, even intermittently, have the SRS serviced at your authorized dealer immediately. Unless serviced, the system may not function properly in the event of a collision.

Disposal of airbags and airbag equipped vehicles (including seat belt pretensioners)

For disposal of seat belt pretensioners, airbags, or airbag equipped vehicles, see your authorized Mazda dealership or qualified technician. Airbags **MUST BE** disposed of by qualified personnel.

SAFETY RESTRAINTS FOR CHILDREN

See the following sections for directions on how to properly use safety restraints for children. Also see *Airbag supplemental restraint system (SRS)* in this chapter for special instructions about using airbags.

Important child restraint precautions



WARNING: Always make sure your child is secured properly in a device that is appropriate for their height, age and weight. Child safety restraints must be purchased separately from the vehicle. Failure to follow these instructions and guidelines may result in an increased risk of serious injury or death to your child.

Seating and Safety Restraints



WARNING: All children are shaped differently. The Recommendations for Safety Restraints are based on probable child height, age and weight thresholds from NHTSA and other safety organizations or are the minimum requirements of law. Mazda recommends checking with a NHTSA Certified Child Passenger Safety Technician (CPST) and consult your pediatrician to make sure your child seat is appropriate for your child, and is compatible with and properly installed in the vehicle. To locate a child seat fitting station and CPST contact the NHTSA toll free at 1-888-327-4236 or on the internet at <http://www.nhtsa.dot.gov>. In Canada, check with your local St. John Ambulance office for referral to a CPST or for further information, contact your provincial ministry of transportation, your local St. John Ambulance office at <http://www.sfa.ca>, or Transport Canada at 1-800-333-0371 (<http://www.tc.gc.ca>). Failure to properly restrain children in safety seats made especially for their height, age, and weight may result in an increased risk of serious injury or death to your child.

Recommendations for Safety Restraints for Children

	Child size, height, weight, or age	Recommended restraint type
Infants or toddlers	Children weighing 40 lb (18 kg) or less (generally age four or younger)	Use a child safety seat (sometimes called an infant carrier, convertible seat, or toddler seat).
Small children	Children who have outgrown or no longer properly fit in a child safety seat (generally children who are less than 4 feet 9 inches (1.45 meters) tall, are greater than age four (4) and less than age twelve (12), and between 40 lbs (18 kg) and 80 lbs (36 kg) and upward to 100 lbs (45 kg) if recommended by your child restraint manufacturer)	Use a belt-positioning booster seat.

Seating and Safety Restraints

Recommendations for Safety Restraints for Children		
	Child size, height, weight, or age	Recommended restraint type
Larger children	Children who have outgrown or no longer properly fit in a belt-positioning booster seat (generally children who are at least 4 feet 9 inches (1.45 meters) tall or greater than 80 lb (36 kg) or 100 lb (45 kg) if recommended by child restraint manufacturer)	Use a vehicle seat belt having the lap belt snug and low across the hips, shoulder belt centered across the shoulder and chest, and seatback upright.

- You are required by law to properly use safety seats for infants and toddlers in the U.S. and Canada.
- Many states and provinces require that small children use approved booster seats until they reach age eight, a height of 4 ft 9 in (1.45 meters) tall, or 80 lb (36 kg). Check your local and state or provincial laws for specific requirements regarding the safety of children in your vehicle.
- When possible, always properly restrain children twelve (12) years of age and under in a rear seating position of your vehicle. Accident statistics suggest that children are safer when properly restrained in the rear seating positions than in a front seating position.

Recommendations for attaching child safety restraints for children

Note: This vehicle is not equipped with LATCH lower anchors.

Seating and Safety Restraints

Restraint Type	Child Weight	Use any attachment method as indicated below by "X"				
		LATCH (lower anchors and top tether anchor)	LATCH (lower anchors only)	Seat belt and top tether anchor	Seat belt and LATCH (lower anchors and top tether anchor)	Seat belt only
Rear facing child seat	Up to 48 lb (21 kg)		X			X
Forward facing child seat	Up to 48 lb (21 kg)	X		X	X	
Forward facing child seat	Over 48 lb (21 kg)			X	X	



WARNING: Air bags can kill or injure a child in a child seat. NEVER place a rear-facing child seat in front of an active air bag. If you must use a forward-facing child seat in the front seat, move the vehicle seat all the way back. When possible, all children age 12 and under should be properly restrained in a rear seating position. If all children cannot be seated and restrained properly in a rear seating position, properly restrain the largest child in the front seat.



WARNING: Always carefully follow the instructions and warnings provided by the manufacturer of any child restraint to determine if the restraint device is appropriate for your child's size, height, weight, or age. Follow the child restraint manufacturer's instructions and warnings provided for installation and use in conjunction with the instructions and warnings provided by the vehicle manufacturer. A safety seat that is improperly installed or utilized, is inappropriate for your child's height, age, or weight or does not properly fit the child may increase the risk of serious injury or death.

Seating and Safety Restraints



WARNING: Never let a passenger hold a child on his or her lap while the vehicle is moving. The passenger cannot protect the child from injury in a collision, which may result in serious injury or death.



WARNING: Never use pillows, books, or towels to boost a child. They can slide around and increase the likelihood of injury or death in a collision.



WARNING: Always restrain an unoccupied child seat or booster seat. These objects may become projectiles in a collision or sudden stop, which may increase the risk of serious injury.



WARNING: Never place, or allow a child to place, the shoulder belt under a child's arm or behind the back because it reduces the protection for the upper part of the body and may increase the risk of injury or death in a collision.



WARNING: Do not leave children, unreliable adults, or pets unattended in your vehicle.

Transporting children

Always make sure your child is secured properly in a device that is appropriate for their age, height and weight. All children are shaped differently. The child height, age and weight thresholds provided are recommendations or the minimum requirements of law. The National Highway Traffic Safety Administration (NHTSA) provides education and training to ensure that all children ages 0 to 16 are properly restrained in the correct restraint system. Mazda recommends checking with a NHTSA Certified Child Passenger Safety Technician (CPST) and your pediatrician to make sure your seat is appropriate for your child and properly installed in the vehicle. To locate a child seat fitting station and CPST contact the NHTSA toll free at **1-888-327-4236** or on the internet at <http://www.nhtsa.dot.gov>. In Canada, check with your local St. John Ambulance office for referral to a CPST or for further information, contact your provincial ministry of transportation, your local St. John Ambulance office at <http://www.sfa.ca>, or Transport Canada at 1-800-333-0371 (<http://www.tc.gc.ca>).

Seating and Safety Restraints

Follow all the safety restraint and airbag precautions that apply to adult passengers in your vehicle.

If the child is the proper height, age, and weight (as specified by your child safety seat or booster manufacturer), fits the restraint and can be restrained properly, then restrain the child in the child safety seat or with the belt-positioning booster. Remember that child seats and belt-positioning boosters vary and may be designed to fit children of different heights, ages and weights. Children who are too large for child safety seats or belt-positioning boosters (as specified by your child safety seat manufacturer) should always properly wear seat belts.

SAFETY SEATS FOR CHILDREN

Infant and/or toddler seats

Use a safety seat that is recommended for the size and weight of the child.

When installing a child safety seat:

- Review and follow the information presented in the *Airbag supplemental restraint system (SRS)* section in this chapter.
- Carefully follow all of the manufacturer's instructions included with the safety seat you put in your vehicle. If you do not install and use the safety seat properly, the child may be injured in a sudden stop or collision.

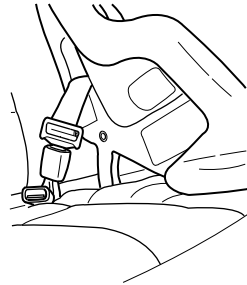

Airbags can kill or injure a child in a child seat. NEVER place a rear-facing child seat in front of an active airbag. If you must use a forward-facing child seat in the front seat, move the vehicle seat all the way back.

Children 12 and under should be properly restrained in a rear seating position whenever possible. If all children cannot be seated and restrained properly in a rear seating position, properly restrain the largest child in the front seat.

Installing child safety seats with combination lap and shoulder belts (front outboard passenger seat only)

Check to make sure the child seat is properly secured before each use. Children 12 and under should be properly restrained in a rear seating

Seating and Safety Restraints

position whenever possible. If all children cannot be seated and restrained properly in a rear seating position, properly restrain the largest child in the front seat.

When installing a child safety seat with combination lap/shoulder belts:

- Use the correct seat belt buckle for that seating position.
- Insert the belt tongue into the proper buckle until you hear a snap and feel it latch. Make sure the tongue is securely fastened in the buckle.
- Keep the buckle release button pointing up and away from the safety seat, with the tongue between the child seat and the release button, to prevent accidental unbuckling.
- Place vehicle seat back in upright position.
- Put the seat belt in the automatic locking mode. Refer to Step 5 below. This vehicle does not require the use of a locking clip.



WARNING: Depending on where you secure a child restraint, and depending on the child restraint design, you may block access to certain seat belt buckle assemblies and/or LATCH lower anchors, rendering those features potentially unusable. To avoid risk of injury, occupants should only use seating positions where they are able to be properly restrained.

Perform the following steps when installing the child seat with combination lap/shoulder belts:

Note: Although the child seat illustrated is a forward facing child seat, the steps are the same for installing a rear facing child seat.

1. Position the child safety seat in a seat with a combination lap and shoulder belt.

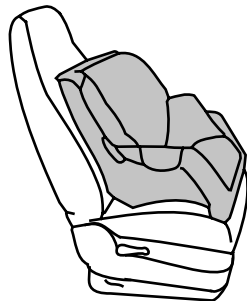

Seating and Safety Restraints



WARNING: Rear facing child seats should NEVER be placed in front of an active airbag.

2. Pull down on the shoulder belt and then grasp the shoulder belt and lap belt together.

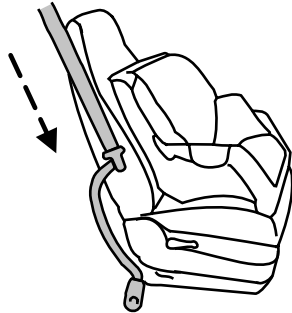

3. While holding the shoulder and lap belt portions together, route the tongue through the child seat according to the child seat manufacturer's instructions. Be sure the belt webbing is not twisted.

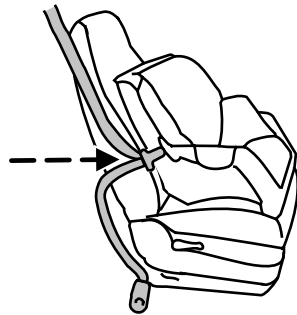

4. Insert the belt tongue into the proper buckle (the buckle closest to the direction the tongue is coming from) for that seating position until you hear and feel the latch engage. Make sure the tongue is latched securely by pulling on it.

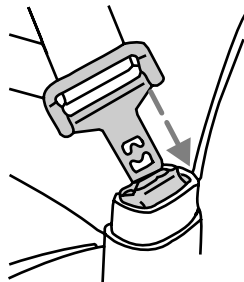

Seating and Safety Restraints

5. To put the retractor in the automatic locking mode, grasp the shoulder portion of the belt and pull downward until all of the belt is extracted and a click is heard.

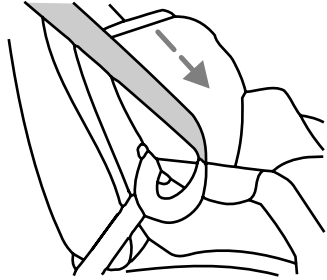

6. Allow the belt to retract. The belt will click as it retracts to indicate it is in the automatic locking mode.
7. Try to pull the belt out of the retractor to make sure the retractor is in the automatic locking mode (you should not be able to pull more belt out). If the retractor is not locked, unbuckle the belt and repeat Steps 5 and 6.

8. Remove remaining slack from the belt. Force the seat down with extra weight, e.g., by pressing down or kneeling on the child restraint while pulling up on the shoulder belt in order to force slack from the belt. This is necessary to remove the remaining slack that will exist once the additional weight of the child is added to the child restraint. It also helps to achieve the proper snugness of the child seat to the vehicle.

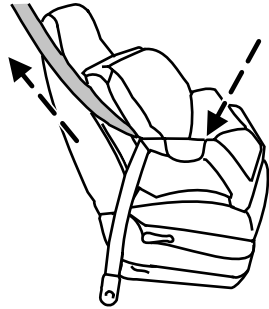

Sometimes, a slight lean towards the buckle will additionally help to remove remaining slack from the belt

9. Attach the tether strap (if the child seat is equipped). Refer to *Attaching child safety seats with tether straps* later in this chapter.

Seating and Safety Restraints

10. Before placing the child in the seat, forcibly move the seat forward and back to make sure the seat is securely held in place. To check this, grab the seat at the belt path and attempt to move it side to side and forward. There should be no more than one inch (2.5 cm) of movement for proper installation.

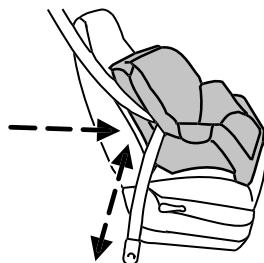

11. Mazda recommends checking with a NHTSA Certified Child Passenger Safety Technician (CPST) to make certain the child restraint is properly installed. In Canada, check with your local St. John Ambulance office for referral to a CPST.

Installing child safety seats in the lap belt seating positions

1. Lengthen the lap belt. To lengthen the belt, hold the tongue so that its bottom is perpendicular to the direction of webbing while sliding the tongue up the webbing.
2. Place the child safety seat in the center seating position.
3. Route the tongue and webbing through the child seat according to the child seat manufacturer's instructions.
4. Insert the belt tongue into the proper buckle for the center seating position until you hear a snap and feel it latch. Make sure the tongue is securely fastened to the buckle by pulling on the tongue.
5. Push down on the child seat while pulling on the loose end of the lap belt webbing to tighten the belt.
6. Before placing the child into the child seat, forcibly tilt the child seat from side to side and in forward direction to make sure that the seat is securely held in place. To check this, grab the seat at the belt path and attempt to move it side to side and forward and back. There should be no more than one inch (2.5 cm) of movement for proper installation.
7. Mazda recommends checking with a NHTSA Certified Child Passenger Safety Technician (CPST) to make certain the child restraint is properly installed. In Canada, check with your local St. John Ambulance office for referral to a CPST.

Seating and Safety Restraints

Attaching child safety seats with LATCH (Lower Anchors and Tethers for Children) attachments

The LATCH system is composed of three vehicle anchor points: two (2) lower anchors located where the vehicle seat back and seat cushion meet (called the “seat bight”) and one (1) top tether anchor located behind that seating position. Your vehicle is **not** equipped with the lower anchor points in the seat bight. For this vehicle use the vehicle seat belt and upper tether to secure a child seat. See *Attaching child safety seats with tether straps* and *Recommendations for attaching safety restraints for children* in this chapter for more information.

Attaching child safety seats with tether straps

Many forward-facing child safety seats include a tether strap which extends from the back of the child safety seat and hooks to an anchoring point called the top tether anchor. Tether straps are available as an accessory for many older safety seats. Contact the manufacturer of your child seat for information about ordering a tether strap, or to obtain a longer tether strap if the tether strap on your safety seat does not reach the appropriate top tether anchor in the vehicle.

The tether anchors in your vehicle are located on the back of the front seat cushion.

The tether strap anchors in your vehicle are in the following positions (shown from top view):

- **Bucket seats**

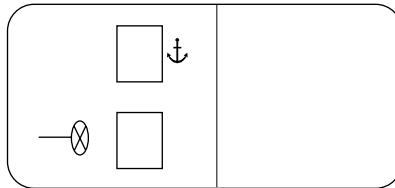

Seating and Safety Restraints

- **60/40 seats**

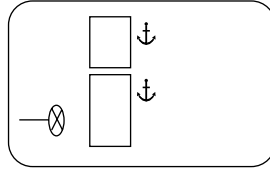

Attach the tether strap only to the appropriate tether anchor as shown. The tether strap may not work properly if attached somewhere other than the correct tether anchor.

Once the child safety seat has been installed using the seat belt, you can attach the top tether strap.

Perform the following steps to install a child safety seat with tether anchors:

1. Route the child safety seat tether strap over the back of the seat.

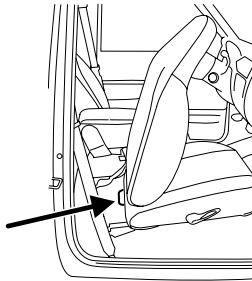

2. Locate the correct anchor for the selected seating position.

The tether anchor is located on the rear lower portion of the passenger seat.

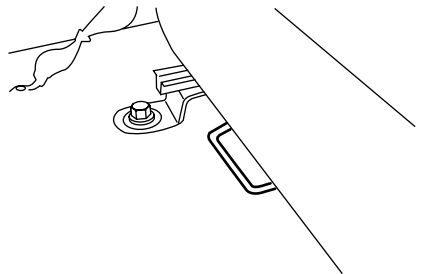

Seating and Safety Restraints

3. Clip the tether strap to the anchor.

If the tether strap is clipped incorrectly, the child safety seat may not be retained properly in the event of a collision.

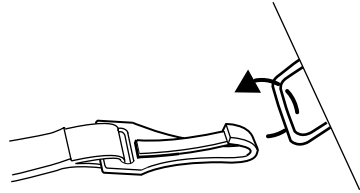

Center seating location

When installing a child safety seat in the front center position, route the tether strap over the center arm rest and clip it to the center anchor.

If the tether strap is clipped incorrectly, the child safety seat may not be retained properly in the event of a collision.

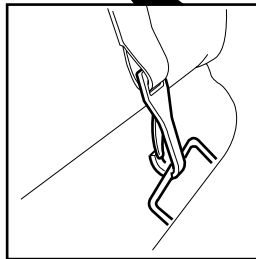
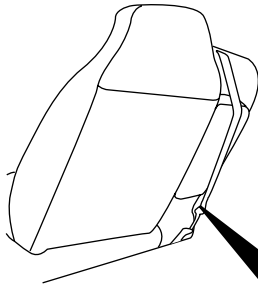
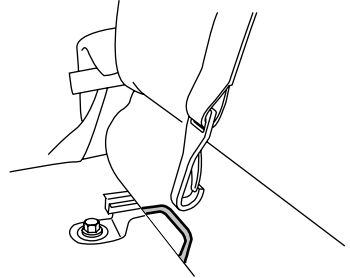

4. Tighten the child safety seat tether strap according to the manufacturer's instructions.

Seating and Safety Restraints

If the safety seat is not anchored properly, the risk of a child being injured in a collision greatly increases.

If your child restraint system is equipped with a tether strap, and the child restraint manufacturer recommends its use, Mazda also recommends its use.

Child booster seats

The belt-positioning booster (booster seat) is used to improve the fit of the vehicle seat belt. Children outgrow a typical child seat (e.g., convertible or toddler seat) when they weigh about 40 lb (18 kg) and are around four (4) years of age. Consult your child safety seat owner manual for the weight, height, and age limits specific to your child safety seat. Keep your child in the child safety seat if it properly fits the child, remains appropriate for their weight, height and age AND if properly secured to the vehicle.

Although the lap/shoulder belt will provide some protection, children who have outgrown a typical child seat are still too small for lap/shoulder belts to fit properly, and wearing an improperly fitted vehicle seat belt could increase the risk of serious injury in a crash. To improve the fit of both the lap and shoulder belt on children who have outgrown child safety seats, Mazda Motor Corporation recommends use of a belt-positioning booster.

Booster seats position a child so that vehicle lap/shoulder seat belts fit better. They lift the child up so that the lap belt rests low across the hips and the knees bend comfortably at the edge of the cushion, while minimizing slouching. Booster seats may also make the shoulder belt fit better and more comfortably. Try to keep the belt near the middle of the shoulder and across the center of the chest. Moving the child closer (a few centimeters or inches) to the center of the vehicle, but remaining in the same seating position, may help provide a good shoulder belt fit.

When children should use booster seats

Children need to use booster seats from the time they outgrow the toddler seat until they are big enough for the vehicle seat and lap/shoulder belt to fit properly. Generally this is when they reach a height of at least 4 feet 9 inches (1.45 meters) tall (around age eight to age twelve and between 40 lb (18 kg) and 80 lb (36 kg) or upward to 100 lb (45 kg) if recommended by your child restraint manufacturer). Many state and provincial laws require that children use approved booster seats until they reach age eight, a height of 4 feet 9 inches (1.45 meters) tall, or 80 lb (36 kg).

Seating and Safety Restraints

Booster seats should be used until you can answer YES to ALL of these questions when seated without a booster seat:

- Can the child sit all the way back against the vehicle seat back with knees bent comfortably at the edge of the seat cushion?
- Can the child sit without slouching?

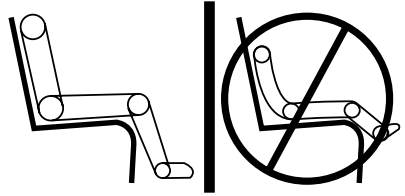

- Does the lap belt rest low across the hips?
- Is the shoulder belt centered on the shoulder and chest?
- Can the child stay seated like this for the whole trip?

Types of booster seats

There are generally two types of belt-positioning booster seats: backless and high back. Always use booster seats in conjunction with the vehicle lap/shoulder belt.

- Backless booster seats

If your backless booster seat has a removable shield, remove the shield. If a vehicle seating position has a low seat back or no head restraint, a backless booster seat may place your child's head (as measured at the tops of the ears) above the top of the seat. In this case, move the backless booster to another seating position with a higher seat back or head restraint and lap/shoulder belts, or consider using a high back booster seat.

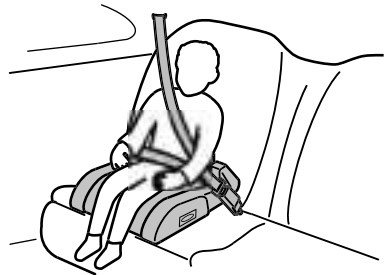

Seating and Safety Restraints

- High back booster seats

If, with a backless booster seat, you cannot find a seating position that adequately supports your child's head, a high back booster seat would be a better choice.



Children and booster seats vary in size and shape. Choose a booster that keeps the lap belt low and snug across the hips, never up across the stomach, and lets you adjust the shoulder belt to cross the chest and rest snugly near the center of the shoulder. The drawings below compare the ideal fit (center) to a shoulder belt uncomfortably close to the neck and a shoulder belt that could slip off the shoulder. The drawings below also show how the lap belt should be low and snug across the child's hips.

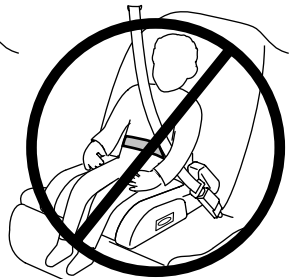
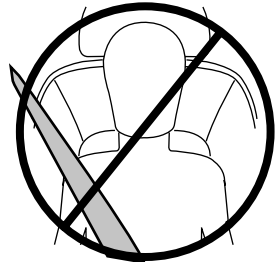
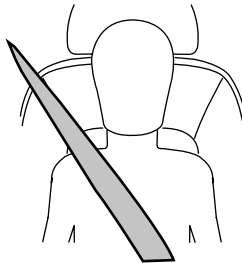

Seating and Safety Restraints

If the booster seat slides on the vehicle seat, placing a rubberized mesh sold as shelf or carpet liner under the booster seat may improve this condition. Do not introduce any item thicker than this under the booster seat. Check with the booster seat manufacturer's instructions.

The importance of shoulder belts

Using a booster without a shoulder belt increases the risk of a child's head hitting a hard surface in a collision. For this reason, you should never use a booster seat with a lap belt only. It is generally best to use a booster seat with lap/shoulder belts in the back seat.

Move a child to a different seating location if the shoulder belt does not stay positioned on the shoulder during use.

Follow all instructions provided by the manufacturer of the booster seat.



WARNING: Never place, or allow a child to place, the shoulder belt under a child's arm or behind the back because it reduces the protection for the upper part of the body and may increase the risk of injury or death in a collision.

Child restraint and seat belt maintenance

Inspect the seat belt systems periodically to make sure they work properly and are not damaged.

NOTE: If unsure about the proper procedures, bring your vehicle to an authorized Mazda dealership for inspection. Inspect the seat belts to make sure there are no nicks, tears or cuts, replacing if necessary. Check the automatic locking retractor on the passenger outboard seating position. All seat belt assemblies, including retractors, buckles, front seat belt buckle assemblies, buckle support assemblies (slide bar-if equipped), shoulder belt height adjusters (if equipped), shoulder belt guide on seatback (if equipped), child safety seat tether bracket assemblies (if equipped), and attaching hardware, should be inspected after a collision. Mazda recommends that all seat belt assemblies used in vehicles involved in a collision be replaced. However, if the collision was minor and an authorized Mazda technician finds that the belts do not show damage and continue to operate properly, they do not need to be replaced. Seat belt assemblies not in use during a collision should also be inspected and replaced if either damage or improper operation is noted.

The energy absorbing functions may have been activated in a collision so the restraints should be examined; if the front airbags have deployed, the pretensioners have also deployed and must be replaced — regardless of whether there was an occupant in the passenger seat or not.

Seating and Safety Restraints



WARNING: Failure to inspect and if necessary replace the seat belt assembly under the above conditions could result in severe personal injuries in the event of a collision.

Refer to *Interior* in the *Cleaning* chapter.

Tires, Wheels and Loading

NOTICE TO UTILITY VEHICLE AND TRUCK OWNERS

Utility vehicles and trucks handle differently than passenger cars in the various driving conditions that are encountered on streets, highways and off-road. Utility vehicles and trucks are not designed for cornering at speeds as high as passenger cars any more than low-slung sports cars are designed to perform satisfactorily under off-road conditions.

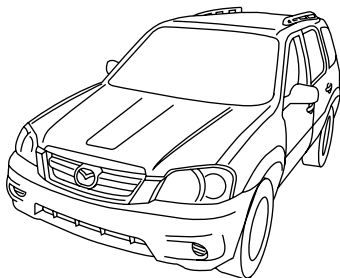

WARNING: Utility vehicles have a significantly higher rollover rate than other types of vehicles. To reduce the risk of serious injury or death from a rollover or other crash you must:

- **Avoid sharp turns and abrupt maneuvers;**
- **Drive at safe speeds for the conditions;**
- **Keep tires properly inflated;**
- **Never overload or improperly load your vehicle; and**
- **Make sure every passenger is properly restrained.**



WARNING: In a rollover crash, an unbelted person is significantly more likely to die than a person wearing a seat belt. All occupants must wear seat belts and children/infants must use appropriate restraints to minimize the risk of injury or ejection.

Study your owner's manual and any supplements for specific information about equipment features, instructions for safe driving and additional precautions to reduce the risk of an accident or serious injury.

VEHICLE CHARACTERISTICS

4WD and AWD Systems (if equipped)

A vehicle equipped with AWD or 4WD (when selected) has the ability to use all four wheels to power itself. This increases traction which may enable you to safely drive over terrain and road conditions that a conventional two-wheel drive vehicle cannot.

Tires, Wheels and Loading

Power is supplied to all four wheels through a transfer case or power transfer unit. 4WD vehicles allow you to select different drive modes as necessary. Information on transfer case operation and shifting procedures can be found in the *Driving* chapter. Information on transfer case maintenance can be found in the *Maintenance and Specifications* chapter. You should become thoroughly familiar with this information before you operate your vehicle.

On some 4WD models, the initial shift from two-wheel drive to 4WD while the vehicle is moving can cause a momentary clunk and ratcheting sound. These sounds are normal as the front drivetrain comes up to speed and is not cause for concern.



WARNING: Do not become overconfident in the ability of 4WD and AWD vehicles. Although a 4WD or AWD vehicle may accelerate better than two-wheel drive vehicle in low traction situations, it won't stop any faster than two-wheel drive vehicles. Always drive at a safe speed.

How your vehicle differs from other vehicles

SUV and trucks can differ from some other vehicles in a few noticeable ways. Your vehicle may be:

- Higher – to allow higher load carrying capacity and to allow it to travel over rough terrain without getting hung up or damaging underbody components.
- Shorter – to give it the capability to approach inclines and drive over the crest of a hill without getting hung up or damaging underbody components. All other things held equal, a shorter wheelbase may make your vehicle quicker to respond to steering inputs than a vehicle with a longer wheelbase.

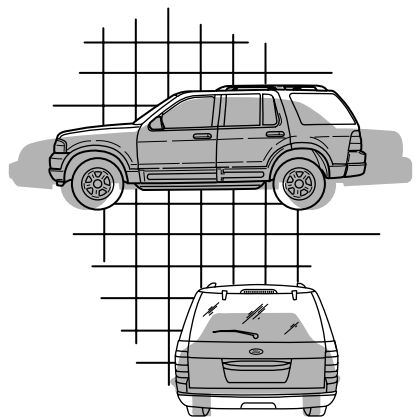

Tires, Wheels and Loading

- Narrower — to provide greater maneuverability in tight spaces, particularly in off-road use.

As a result of the above dimensional differences, SUV's and trucks often will have a higher center of gravity and a greater difference in center of gravity between the loaded and unloaded condition.

These differences that make your vehicle so versatile also make it handle differently than an ordinary passenger car.

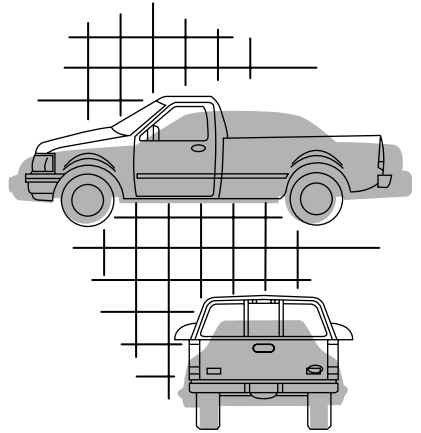

INFORMATION ABOUT UNIFORM TIRE QUALITY GRADING

Tire Quality Grades apply to new pneumatic passenger car tires. The Quality grades can be found where applicable on the tire sidewall between tread shoulder and maximum section width. For example:

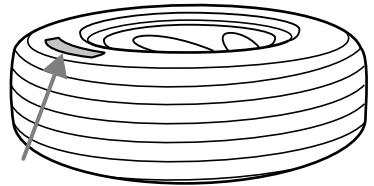

• Treadwear 200 Traction AA Temperature A

These Tire Quality Grades are determined by standards that the United States Department of Transportation has set.

Tire Quality Grades apply to new pneumatic passenger car tires. They do not apply to deep tread, winter-type snow tires, space-saver or temporary use spare tires, light truck or "LT" type tires, tires with nominal rim diameters of 10 to 12 inches or limited production tires as defined in Title 49 Code of Federal Regulations Part 575.104(c)(2).

U.S. Department of Transportation-Tire quality grades: The U.S. Department of Transportation requires Mazda to give you the following information about tire grades exactly as the government has written it.

Tires, Wheels and Loading

Treadwear

The treadwear grade is a comparative rating based on the wear rate of the tire when tested under controlled conditions on a specified government test course. For example, a tire graded 150 would wear one and one-half (1½) times as well on the government course as a tire graded 100. The relative performance of tires depends upon the actual conditions of their use, however, and may depart significantly from the norm due to variations in driving habits, service practices, and differences in road characteristics and climate.

Traction AA A B C

The traction grades, from highest to lowest are AA, A, B, and C. The grades represent the tire's ability to stop on wet pavement as measured under controlled conditions on specified government test surfaces of asphalt and concrete. A tire marked C may have poor traction performance.

NOTE: The traction grade assigned to this tire is based on straight-ahead braking traction tests, and does not include acceleration, cornering, hydroplaning or peak traction characteristics.

Temperature A B C

The temperature grades are A (the highest), B, and C, representing the tire's resistance to the generation of heat and its ability to dissipate heat when tested under controlled conditions on a specified indoor laboratory test wheel. Sustained high temperature can cause the material of the tire to degenerate and reduce tire life, and excessive temperature can lead to sudden tire failure. The grade C corresponds to a level of performance which all passenger car tires must meet under the Federal Motor Vehicle Safety Standard No. 139. Grades B and A represent higher levels of performance on the laboratory test wheel than the minimum required by law.



WARNING: The temperature grade for this tire is established for a tire that is properly inflated and not overloaded. Excessive speed, underinflation, or excessive loading, either separately or in combination, can cause heat buildup and possible tire failure.

Tires, Wheels and Loading

TIRES

Tires are designed to give many thousands of miles of service, but they must be maintained in order to get the maximum benefit from them.

Glossary of tire terminology

- **Tire label:** A label showing the OE (Original Equipment) tire sizes, recommended inflation pressure and the maximum weight the vehicle can carry.
- **Tire Identification Number (TIN):** A number on the sidewall of each tire providing information about the tire brand and manufacturing plant, tire size and date of manufacture. Also referred to as DOT code.
- **Inflation pressure:** A measure of the amount of air in a tire.
- **Standard load:** A class of P-metric or Metric tires designed to carry a maximum load at 35 psi [37 psi (2.5 bar) for Metric tires]. Increasing the inflation pressure beyond this pressure will not increase the tire's load carrying capability.
- **Extra load:** A class of P-metric or Metric tires designed to carry a heavier maximum load at 41 psi [43 psi (2.9 bar) for Metric tires]. Increasing the inflation pressure beyond this pressure will not increase the tire's load carrying capability.
- **kPa:** Kilopascal, a metric unit of air pressure.
- **PSI:** Pounds per square inch, a standard unit of air pressure.
- **Cold inflation pressure:** The tire pressure when the vehicle has been stationary and out of direct sunlight for an hour or more and prior to the vehicle being driven for 1 mile (1.6 km).
- **Recommended inflation pressure:** The cold inflation pressure found on the Safety Compliance Certification Label or Tire Label located on the B-Pillar or the edge of the driver's door.
- **B-pillar:** The structural member at the side of the vehicle behind the front door.
- **Bead area of the tire:** Area of the tire next to the rim.
- **Sidewall of the tire:** Area between the bead area and the tread.
- **Tread area of the tire:** Area of the perimeter of the tire that contacts the road when mounted on the vehicle.
- **Rim:** The metal support (wheel) for a tire or a tire and tube assembly upon which the tire beads are seated.

INFLATING YOUR TIRES

Safe operation of your vehicle requires that your tires are properly inflated. Remember that a tire can lose up to half of its air pressure without appearing flat.

Every day before you drive, check your tires. If one looks lower than the others, use a tire gauge to check pressure of all tires and adjust if required.

At least once a month and before long trips, inspect each tire and check the tire pressure with a tire gauge (including spare, if equipped). Inflate all tires to the inflation pressure recommended by Mazda.

You are strongly urged to buy a reliable tire pressure gauge, as automatic service station gauges may be inaccurate. Mazda recommends the use of a digital or dial type tire pressure gauge rather than a stick type tire pressure gauge.

Use the recommended cold inflation pressure for optimum tire performance and wear. Under-inflation or over-inflation may cause uneven treadwear patterns.

NOTE: If you are driving the vehicle at its maximum weight load, make sure the tire inflation pressure is correct for the weight load on the tires.



WARNING: Under-inflation is the most common cause of tire failures and may result in severe tire cracking, tread separation or "blowout", with unexpected loss of vehicle control and increased risk of injury. Under-inflation increases sidewall flexing and rolling resistance, resulting in heat buildup and internal damage to the tire. It also may result in unnecessary tire stress, irregular wear, loss of vehicle control and accidents. A tire can lose up to half of its air pressure and not appear to be flat!

Always inflate your tires to the Mazda recommended inflation pressure even if it is less than the maximum inflation pressure information found on the tire. The Mazda recommended tire inflation pressure is found on the Safety Compliance Certification Label or Tire Label which is located on the B-Pillar or the edge of the driver's door. Failure to follow the tire pressure recommendations can cause uneven treadwear patterns and adversely affect the way your vehicle handles.

Tires, Wheels and Loading

Maximum Permissible Inflation Pressure is the tire manufacturer's maximum permissible pressure and/or the pressure at which the maximum load can be carried by the tire. This pressure is normally higher than the manufacturer's recommended cold inflation pressure which can be found on either the Safety Compliance Certification Label or Tire Label which is located on the B-Pillar or the edge of the driver's door. The cold inflation pressure should never be set lower than the recommended pressure on the Safety Compliance Certification Label or Tire Label.

When weather temperature changes occur, tire inflation pressures also change. A 10°F (6°C) temperature drop can cause a corresponding drop of 1 psi (7 kPa) in inflation pressure. Check your tire pressures frequently and adjust them to the proper pressure which can be found on the Safety Compliance Certification Label or Tire Label.

If you are checking tire pressure when the tire is hot, (i.e. driven more than 1 mile [1.6 km]), never "bleed" or reduce air pressure. The tires are hot from driving and it is normal for pressures to increase above recommended cold pressures. A hot tire at or below recommended cold inflation pressure could be significantly under-inflated.

To check the pressure in your tire(s):

1. Make sure the tires are cool, meaning they are not hot from driving even a mile.

Note: If you have to drive a distance to get air for your tire(s), check and record the tire pressure first and add the appropriate air pressure when you get to the pump. It is normal for tires to heat up and the air pressure inside to go up as you drive. Never "bleed" or reduce air pressure when tires are hot.

2. Remove the cap from the valve on one tire, then firmly press the tire gauge onto the valve and measure the pressure.
3. Add enough air to reach the recommended air pressure

Note: If you overfill the tire, release air by pushing on the metal stem in the center of the valve. Then recheck the pressure with your tire gauge.

4. Replace the valve cap.
5. Repeat this procedure for each tire, including the spare.

Note: Some spare tires operate at a higher inflation pressure than the other tires. For T-type/mini-spacer tires (see *T-Type/Mini-Spacer Tire Information* section for description): Store and maintain at 60 psi (4.15 bars). For Full Size and Dissimilar spacer tires (see *Dissimilar*

Tires, Wheels and Loading

Spare Tire/Wheel Information section for description): Store and maintain at the higher of the front and rear inflation pressure as shown on the Safety Compliance Certification Label.

6. Visually inspect the tires to make sure there are no nails or other objects embedded that could poke a hole in the tire and cause an air leak.
7. Check the sidewalls to make sure there are no gouges, cuts or bulges.

TIRE CARE

Inspecting your tires and wheel valve stems

Periodically inspect the tire treads for uneven or excessive wear and remove objects such as stones, nails or glass that may be wedged in the tread grooves. Check the tire and valve stems for holes, cracks, or cuts that may permit air leakage and repair or replace the tire and replace the valve stem. Inspect the tire sidewalls for cracking, cuts, bruises and other signs of damage or excessive wear. If internal damage to the tire is suspected, have the tire demounted and inspected in case it needs to be repaired or replaced. For your safety, tires that are damaged or show signs of excessive wear should not be used because they are more likely to blow out or fail.

Improper or inadequate vehicle maintenance can cause tires to wear abnormally. Inspect all your tires, including the spare, frequently, and replace them if one or more of the following conditions exist:

Tire wear

When the tread is worn down to 1/16th of an inch (2 mm), tires must be replaced to help prevent your vehicle from skidding and hydroplaning. Built-in treadwear indicators, or “wear bars”, which look like narrow strips of smooth rubber across the tread will appear on the tire when the tread is worn down to 1/16th of an inch (2 mm). When the tire tread wears down to the same height as these “wear bars”, the tire is worn out and must be replaced.

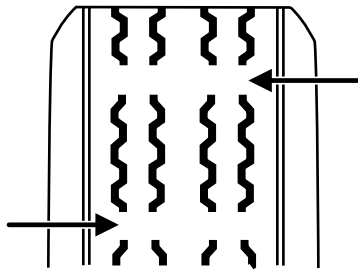

Tires, Wheels and Loading

Damage

Periodically inspect the tire treads and sidewalls for damage (such as bulges in the tread or sidewalls, cracks in the tread groove and separation in the tread or sidewall). If damage is observed or suspected have the tire inspected by a tire professional. Tires can be damaged during off-road use, so inspection after off-road use is also recommended.



WARNING: Age

Tires degrade over time depending on many factors such as weather, storage conditions, and conditions of use (load, speed, inflation pressure, etc.) the tires experience throughout their lives. In general, tires should be replaced after six years regardless of tread wear. However, heat caused by hot climates or frequent high loading conditions can accelerate the aging process and may require tires to be replaced more frequently.

You should replace your spare tire when you replace the road tires or after six years due to aging even if it has not been used.

U.S. DOT Tire Identification Number (TIN)

Both U.S. and Canada Federal regulations require tire manufacturers to place standardized information on the sidewall of all tires. This information identifies and describes the fundamental characteristics of the tire and also provides a U.S. DOT Tire Identification Number for safety standard certification and in case of a recall.

This begins with the letters “DOT” and indicates that the tire meets all federal standards. The next two numbers or letters are the plant code designating where it was manufactured, the next two are the tire size code and the last four numbers represent the week and year the tire was built. For example, the numbers 317 mean the 31st week of 1997. After 2000 the numbers go to four digits. For example, 2501 means the 25th week of 2001. The numbers in between are identification codes used for traceability. This information is used to contact customers if a tire defect requires a recall.

Tire replacement requirements

Your vehicle is equipped with tires designed to provide a safe ride and handling capability.

Tires, Wheels and Loading



WARNING: Only use replacement tires and wheels that are the same size, load index, speed rating and type (such as P-metric versus LT-metric or all-season versus all-terrain) as those originally provided by Mazda. The recommended tire and wheel size may be found on either the Safety Compliance Certification Label or the Tire Label which is located on the B-Pillar or edge of the driver's door. If this information is not found on these labels then you should contact your authorized dealer as soon as possible. Use of any tire or wheel not recommended by Mazda can affect the safety and performance of your vehicle, which could result in an increased risk of loss of vehicle control, vehicle rollover, personal injury and death. Additionally the use of non-recommended tires and wheels could cause steering, suspension, axle or transfer case/power transfer unit failure. If you have questions regarding tire replacement, contact your authorized dealer as soon as possible.



WARNING: When mounting replacement tires and wheels, you should not exceed the maximum pressure indicated on the sidewall of the tire to set the beads without additional precautions listed below. If the beads do not seat at the maximum pressure indicated, re-lubricate and try again.

When inflating the tire for mounting pressures up to 20 psi (1.38 bar) greater than the maximum pressure on the tire sidewall, the following precautions must be taken to protect the person mounting the tire:

- 1. Make sure that you have the correct tire and wheel size.**
- 2. Lubricate the tire bead and wheel bead seat area again.**
- 3. Stand at a minimum of 12 ft. (3.66 m) away from the tire wheel assembly.**
- 4. Use both eye and ear protection.**

For a mounting pressure more than 20 psi (1.38 bar) greater than the maximum pressure, a Mazda Dealer or other tire service professional should do the mounting.

Always inflate steel carcass tires with a remote air fill with the person inflating standing at a minimum of 12 ft. (3.66 m) away from the tire wheel assembly.

Important: Remember to replace the wheel valve stems when the road tires are replaced on your vehicle.

Tires, Wheels and Loading

It is recommended that the two front tires or two rear tires generally be replaced as a pair.

The tire pressure sensors mounted in the wheels (originally installed on your vehicle) are not designed to be used in aftermarket wheels.

The use of wheels or tires not recommended by Mazda Motor Corporation may affect the operation of your Tire Pressure Monitoring System.

If the TPMS indicator is flashing, your TPMS is malfunctioning. Your replacement tire might be incompatible with your TPMS, or some component of the TPMS may be damaged.

Safety practices

Driving habits have a great deal to do with your tire mileage and safety.

- Observe posted speed limits
- Avoid fast starts, stops and turns
- Avoid potholes and objects on the road
- Do not run over curbs or hit the tire against a curb when parking



WARNING: If your vehicle is stuck in snow, mud, sand, etc., do not rapidly spin the tires; spinning the tires can tear the tire and cause an explosion. A tire can explode in as little as three to five seconds.



WARNING: Do not spin the wheels at over 35 mph (56 km/h). The tires may fail and injure a passenger or bystander.

Highway hazards

No matter how carefully you drive there's always the possibility that you may eventually have a flat tire on the highway. Drive slowly to the closest safe area out of traffic. This may further damage the flat tire, but your safety is more important.

If you feel a sudden vibration or ride disturbance while driving, or you suspect your tire or vehicle has been damaged, immediately reduce your speed. Drive with caution until you can safely pull off the road. Stop and inspect the tires for damage. If a tire is under-inflated or damaged, deflate it, remove wheel and replace it with your spare tire and wheel. If you cannot detect a cause, have the vehicle towed to the nearest repair facility or tire dealer to have the vehicle inspected.

Tire and wheel alignment

A bad jolt from hitting a curb or pothole can cause the front end of your vehicle to become misaligned or cause damage to your tires. If your vehicle seems to pull to one side, vibrate or shake when you're driving, the wheels may be out of alignment. Have a qualified technician at a Mazda dealer check the wheel alignment periodically.

Wheel misalignment in the front or the rear can cause uneven and rapid treadwear of your tires and should be corrected by a qualified technician at a Mazda dealer. Front wheel drive (FWD) vehicles and those with an independent rear suspension require alignment of all four wheels.

The tire should also be balanced periodically. An unbalanced tire and wheel assembly may result in irregular tire wear.

NOTE: When it is time to replace front tires with new ones, this is an ideal time to perform an alignment. New tires should be balanced at the time they are installed.

Tire rotation

Rotating your tires at the recommended interval (as indicated in the *scheduled maintenance information* that comes with your vehicle) will help your tires wear more evenly, providing better tire performance and longer tire life.

Tires, Wheels and Loading

- Rear Wheel Drive (RWD) vehicles/Four Wheel Drive (4WD)/All Wheel Drive (AWD) vehicles (front tires at top of diagram)

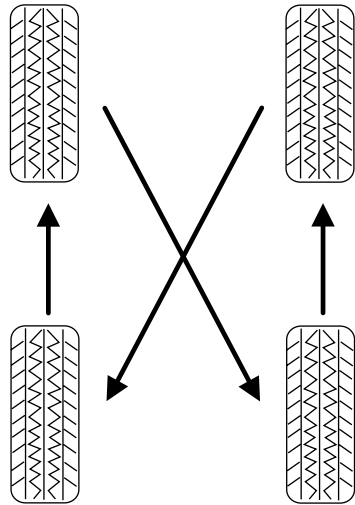

Sometimes irregular tire wear can be corrected by rotating the tires.

Note: If your tires show uneven wear ask an authorized dealer to check for and correct any wheel misalignment, tire imbalance or mechanical problem involved before tire rotation.

Note: Your vehicle may be equipped with a dissimilar spare tire/wheel. A dissimilar spare tire/wheel is defined as a spare tire and/or wheel that is different in brand, size or appearance from the road tires and wheels. If you have a dissimilar spare tire/wheel it is intended for temporary use only and should not be used in a tire rotation.

Note: After having your tires rotated, inflation pressure must be checked and adjusted to the vehicle requirements.

INFORMATION CONTAINED ON THE TIRE SIDEWALL

Both U.S. and Canada Federal regulations require tire manufacturers to place standardized information on the sidewall of all tires. This information identifies and describes the fundamental characteristics of the tire and also provides a U.S. DOT Tire Identification Number for safety standard certification and in case of a recall.

Information on “P” type tires

P215/65R15 95H is an example of a tire size, load index and speed rating. The definitions of these items are listed below. (Note that the tire size, load index and speed rating for your vehicle may be different from this example.)



1. **P**: Indicates a tire, designated by the Tire and Rim Association (T&RA), that may be used for service on cars, SUVs, minivans and light trucks.

Note: If your tire size does not begin with a letter this may mean it is designated by either ETRTO (European Tire and Rim Technical Organization) or JATMA (Japan Tire Manufacturing Association).

2. **215**: Indicates the nominal width of the tire in millimeters from sidewall edge to sidewall edge. In general, the larger the number, the wider the tire.
3. **65**: Indicates the aspect ratio which gives the tire's ratio of height to width.
4. **R**: Indicates a “radial” type tire.
5. **15**: Indicates the wheel or rim diameter in inches. If you change your wheel size, you will have to purchase new tires to match the new wheel diameter.
6. **95**: Indicates the tire's load index. It is an index that relates to how much weight a tire can carry. You may find this information in your Owner's Manual. If not, contact a local tire dealer.

Note: You may not find this information on all tires because it is not required by federal law.

7. **H**: Indicates the tire's speed rating. The speed rating denotes the speed at which a tire is designed to be driven for extended periods of time under a standard condition of load and inflation pressure. The tires on your vehicle may operate at different conditions for load and inflation pressure. These speed ratings may need to be adjusted for the difference in conditions. The ratings range from 81 mph (130 km/h) to 186 mph (299 km/h). These ratings are listed in the following chart.

Tires, Wheels and Loading

Note: You may not find this information on all tires because it is not required by federal law.

Letter rating	Speed rating - mph (km/h)
M	81 mph (130 km/h)
N	87 mph (140 km/h)
Q	99 mph (159 km/h)
R	106 mph (171 km/h)
S	112 mph (180 km/h)
T	118 mph (190 km/h)
U	124 mph (200 km/h)
H	130 mph (210 km/h)
V	149 mph (240 km/h)
W	168 mph (270 km/h)
Y	186 mph (299 km/h)

Note: For tires with a maximum speed capability over 149 mph (240 km/h), tire manufacturers sometimes use the letters ZR. For those with a maximum speed capability over 186 mph (299 km/h), tire manufacturers always use the letters ZR.

- 8. U.S. DOT Tire Identification Number (TIN):** This begins with the letters "DOT" and indicates that the tire meets all federal standards. The next two numbers or letters are the plant code designating where it was manufactured, the next two are the tire size code and the last four numbers represent the week and year the tire was built. For example, the numbers 317 mean the 31st week of 1997. After 2000 the numbers go to four digits. For example, 2501 means the 25th week of 2001. The numbers in between are identification codes used for traceability. This information is used to contact customers if a tire defect requires a recall.
- 9. M+S or M/S:** Mud and Snow, or
AT: All Terrain, or
AS: All Season.
- 10. Tire Ply Composition and Material Used:** Indicates the number of plies or the number of layers of rubber-coated fabric in the tire tread and sidewall. Tire manufacturers also must indicate the ply materials in the tire and the sidewall, which include steel, nylon, polyester, and others.

11. **Maximum Load:** Indicates the maximum load in kilograms and pounds that can be carried by the tire. Refer to the Safety Compliance Certification Label, which is located on the B-Pillar or the edge of the driver's door, for the correct tire pressure for your vehicle.
12. **Treadwear, Traction and Temperature Grades**
 - **Treadwear:** The treadwear grade is a comparative rating based on the wear rate of the tire when tested under controlled conditions on a specified government test course. For example, a tire graded 150 would wear one and one-half (1½) times as well on the government course as a tire graded 100.
 - **Traction:** The traction grades, from highest to lowest are AA, A, B, and C. The grades represent the tire's ability to stop on wet pavement as measured under controlled conditions on specified government test surfaces of asphalt and concrete. A tire marked C may have poor traction performance.
 - **Temperature:** The temperature grades are A (the highest), B and C, representing the tire's resistance to the generation of heat and its ability to dissipate heat when tested under controlled conditions on a specified indoor laboratory test wheel.
13. **Maximum Permissible Inflation Pressure:** Indicates the tire manufacturers' maximum permissible pressure and/or the pressure at which the maximum load can be carried by the tire. This pressure is normally higher than the manufacturer's recommended cold inflation pressure which can be found on the Safety Compliance Certification Label or Tire Label which is located on the B-Pillar or the edge of the driver's door. The cold inflation pressure should never be set lower than the recommended pressure on the vehicle label.

The tire suppliers may have additional markings, notes or warnings such as standard load, radial tubeless, etc.

Tires, Wheels and Loading

Additional information contained on the tire sidewall for “LT” type tires

“LT” type tires have some additional information beyond those of “P” type tires; these differences are described below.

Note: Tire Quality Grades do not apply to this type of tire.

1. **LT:** Indicates a tire, designated by the Tire and Rim Association (T&RA), that is intended for service on light trucks.
2. **Load Range/Load Inflation Limits:** Indicates the tire’s load-carrying capabilities and its inflation limits.
3. **Maximum Load Dual lb (kg) at psi (kPa) cold:** Indicates the maximum load and tire pressure when the tire is used as a dual; defined as four tires on the rear axle (a total of six or more tires on the vehicle).
4. **Maximum Load Single lb (kg) at psi (kPa) cold:** Indicates the maximum load and tire pressure when the tire is used as a single; defined as two tires (total) on the rear axle.



Information on “T” type tires

“T” type tires have some additional information beyond those of “P” type tires; these differences are described below:

T145/80D16 is an example of a tire size.

Note: The temporary tire size for your vehicle may be different from this example. Tire Quality Grades do not apply to this type of tire.

1. **T:** Indicates a type of tire, designated by the Tire and Rim Association (T&RA), that is intended for temporary service on cars, SUVs, minivans and light trucks.
2. **145:** Indicates the nominal width of the tire in millimeters from sidewall edge to sidewall edge. In general, the larger the number, the wider the tire.
3. **80:** Indicates the aspect ratio which gives the tire’s ratio of height to width. Numbers of 70 or lower indicate a short sidewall.
4. **D:** Indicates a “diagonal” type tire.
R: Indicates a “radial” type tire.
5. **16:** Indicates the wheel or rim diameter in inches. If you change your wheel size, you will have to purchase new tires to match the new wheel diameter.

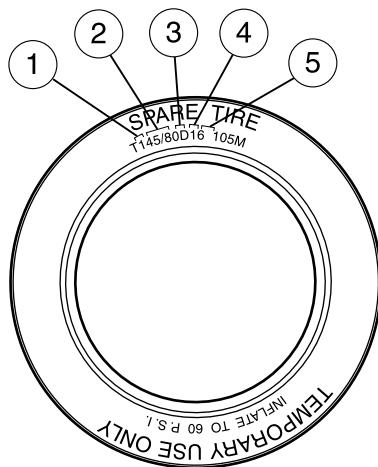

Location of the tire label

You will find a Tire Label containing tire inflation pressure by tire size and other important information located on the B-Pillar or the edge of the driver’s door. Refer to the payload description and graphic in the *Vehicle loading — with and without a trailer* section.

Tires, Wheels and Loading

TIRE PRESSURE MONITORING SYSTEM (TPMS)

Each tire, including the spare (if provided), should be checked monthly when cold and inflated to the inflation pressure recommended by the vehicle manufacturer on the

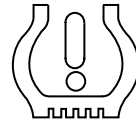

vehicle placard or tire inflation pressure label. (If your vehicle has tires of a different size than the size indicated on the vehicle placard or tire inflation pressure label, you should determine the proper tire inflation pressure for those tires.)

As an added safety feature, your vehicle has been equipped with a tire pressure monitoring system (TPMS) that illuminates a low tire pressure telltale when one or more of your tires is significantly under-inflated. Accordingly, when the low tire pressure telltale illuminates, you should stop and check your tires as soon as possible, and inflate them to the proper pressure. Driving on a significantly under-inflated tire causes the tire to overheat and can lead to tire failure. Under-inflation also reduces fuel efficiency and tire tread life, and may affect the vehicle's handling and stopping ability.

Please note that the TPMS is not a substitute for proper tire maintenance, and it is the driver's responsibility to maintain correct tire pressure, even if under-inflation has not reached the level to trigger illumination of the TPMS low tire pressure telltale.

Your vehicle has also been equipped with a TPMS malfunction indicator to indicate when the system is not operating properly. The TPMS malfunction indicator is combined with the low tire pressure telltale. When the system detects a malfunction, the telltale will flash for approximately one minute and then remain continuously illuminated. This sequence will continue upon subsequent vehicle start-ups as long as the malfunction exists.

When the malfunction indicator is illuminated, the system may not be able to detect or signal low tire pressure as intended. TPMS malfunctions may occur for a variety of reasons, including the installation of replacement or alternate tires or wheels on the vehicle that prevent the TPMS from functioning properly. Always check the TPMS malfunction telltale after replacing one or more tires or wheels on your vehicle to ensure that the replacement or alternate tires and wheels allow the TPMS to continue to function properly.

The Tire Pressure Monitoring System complies with part 15 of the FCC rules and with RSS-210 of Industry Canada. Operation is subject to the

Tires, Wheels and Loading

following two conditions: (1) This device may not cause harmful interference, and (2) This device must accept any interference received, including interference that may cause undesired operation.

! **WARNING:** The Tire Pressure Monitoring System is NOT a substitute for manually checking tire pressure. The tire pressure should be checked periodically (at least monthly) using a tire gauge, see ***Inflating your tires*** in this chapter. **Failure to properly maintain your tire pressure could increase the risk of tire failure, loss of control, vehicle rollover and personal injury.**

Changing tires with TPMS

Each road tire is equipped with a tire pressure sensor fastened to the inside rim of the wheel. The pressure sensor is covered by the tire and is not visible unless the tire is removed. The pressure sensor is located opposite (180 degrees) from the valve stem. Care must be taken when changing the tire to avoid damaging the sensor. It is recommended that you always have your tires serviced by an authorized dealer.

The tire pressure should be checked periodically (at least monthly) using an accurate tire gauge, refer to *Inflating your tires* in this chapter.

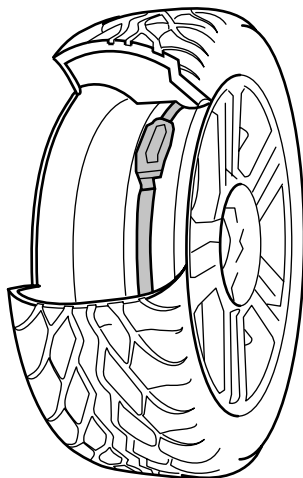

Understanding your Tire Pressure Monitoring System (TPMS)

The Tire Pressure Monitoring System measures pressure in your four road tires and sends the tire pressure readings to your vehicle. The Low Tire Pressure Warning Lamp will turn ON if the tire pressure is significantly low. Once the light is illuminated, your tires are under inflated and need to be inflated to the manufacturer's recommended tire pressure. Even if the light turns ON and a short time later turns OFF, your tire pressure still needs to be checked. Visit www.checkmytires.org for additional information.

Tires, Wheels and Loading

When your temporary spare tire is installed

When one of your road tires needs to be replaced with the temporary spare, the TPMS system will continue to identify an issue to remind you that the damaged road wheel/tire needs to be repaired and put back on your vehicle.

To restore the full functionality of the Tire Pressure Monitoring System, have the damaged road wheel/tire repaired and remounted on your vehicle. For additional information, refer to *Changing tires with TPMS* in this section.

When you believe your system is not operating properly

The main function of the Tire Pressure Monitoring System is to warn you when your tires need air. It can also warn you in the event the system is no longer capable of functioning as intended. Please refer to the following chart for information concerning your Tire Pressure Monitoring System:

Tires, Wheels and Loading

Low Tire Pressure Warning Light	Possible cause	Customer Action Required
Solid Warning Light	Tire(s) under-inflated	<ol style="list-style-type: none"> 1. Check your tire pressure to ensure tires are properly inflated; refer to <i>Inflating your tires</i> in this chapter. 2. After inflating your tires to the manufacturer's recommended inflation pressure as shown on the Tire Label (located on the edge of driver's door or the B-Pillar), the vehicle must be driven for at least two minutes over 20 mph (32 km/h) before the light will turn OFF.
	Spare tire in use	Your temporary spare tire is in use. Repair the damaged road wheel/tire and reinstall it on the vehicle to restore system functionality. For a description on how the system functions, refer to <i>When your temporary spare tire is installed</i> in this section.
	TPMS malfunction	If your tires are properly inflated and your spare tire is not in use and the light remains ON, contact your authorized dealer as soon as possible.

Tires, Wheels and Loading

Low Tire Pressure Warning Light	Possible cause	Customer Action Required
Flashing Warning Light	Spare tire in use	Your temporary spare tire is in use. Repair the damaged road wheel and re-mount it on the vehicle to restore system functionality. For a description of how the system functions under these conditions, refer to <i>When your temporary spare tire is installed</i> in this section.
	TPMS malfunction	If your tires are properly inflated and your spare tire is not in use and the TPMS warning light still flashes, contact your authorized dealer as soon as possible.

When inflating your tires

When putting air into your tires (such as at a gas station or in your garage), the Tire Pressure Monitoring System may not respond immediately to the air added to your tires.

It may take up to two minutes of driving over 20 mph (32 km/h) for the light to turn OFF after you have filled your tires to the recommended inflation pressure.

How temperature affects your tire pressure

The Tire Pressure Monitoring System (TPMS) monitors tire pressure in each pneumatic tire. While driving in a normal manner, a typical passenger tire inflation pressure may increase approximately 2 to 4 psi (14 to 28 kPa) from a cold start situation. If the vehicle is stationary over night with the outside temperature significantly lower than the daytime temperature, the tire pressure may decrease approximately 3 psi (21 kPa) for a drop of 30°F (17°C) in ambient temperature. This lower pressure value may be detected by the TPMS as being significantly lower than the recommended inflation pressure and activate the TPMS warning for low tire pressure. If the low tire pressure warning light is ON, visually check each tire to verify that no tire is flat. (If one or more tires are flat, repair as necessary.) Check air pressure in the road tires. If any tire is

Tires, Wheels and Loading

under-inflated, carefully drive the vehicle to the nearest location where air can be added to the tires. Inflate all the tires to the recommended inflation pressure.

SNOW TIRES AND CHAINS



WARNING: Driving too fast for conditions creates the possibility of loss of vehicle control. Driving at very high speeds for extended periods of time may result in damage to vehicle components.



WARNING: Snow tires must be the same size, load index, speed rating as those originally provided by Mazda. Use of any tire or wheel not recommended by Mazda can affect the safety and performance of your vehicle, which could result in an increased risk of loss of vehicle control, vehicle rollover, personal injury and death. Additionally, the use of non-recommended tires and wheels could cause steering, suspension, axle or transfer case/power transfer unit failure.

The tires on your vehicle have all weather treads to provide traction in rain and snow. However, in some climates, you may need to use snow tires and chains. If you need to use snow tires and chains, it is recommended that steel wheels are used of the same size and specifications as those originally installed.

Follow these guidelines when using snow tires and chains:

- Do not use tire chains on aluminum wheels. Chains may chip the wheels.
- Use only SAE Class S chains.
- Install chains securely, verifying that the chains do not touch any wiring, brake lines or fuel lines.

Drive cautiously. Ensure you obtain the proper cables or chains for you vehicle. Test fit the cables or chains before using them in snow and/or ice. If you hear the cables or chains rub or bang against the vehicle, stop and retighten them. If this does not work, remove the cables or chains to prevent vehicle damage. Have the cables or chains fitted by a professional before proceeding.

- If possible, avoid fully loading your vehicle.
- Remove the tire chains when they are no longer needed. Do not use tire chains on dry roads.

Tires, Wheels and Loading

- The suspension insulation and bumpers will help prevent vehicle damage. Do not remove these components from your vehicle when using snow tires and chains.

VEHICLE LOADING – WITH AND WITHOUT A TRAILER

This section will guide you in the proper loading of your vehicle and/or trailer, to keep your loaded vehicle weight within its design rating capability, with or without a trailer. Properly loading your vehicle will provide maximum return of vehicle design performance. Before loading your vehicle, familiarize yourself with the following terms for determining your vehicle's weight ratings, with or without a trailer, from the vehicle's Tire Label or Safety Compliance Certification Label:

Base Curb Weight – is the weight of the vehicle including a full tank of fuel and all standard equipment. It does not include passengers, cargo, or optional equipment.

Vehicle Curb Weight – is the weight of your new vehicle when you picked it up from your authorized dealer plus any aftermarket equipment.

Tires, Wheels and Loading

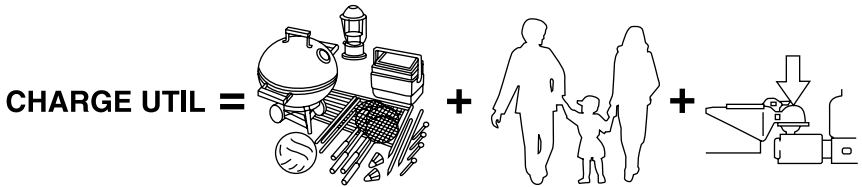

Payload – is the combined weight of cargo and passengers that the vehicle is carrying. The maximum payload for your vehicle can be found on the Tire Label on the B-Pillar or the edge of the driver's door (vehicles exported outside the US and Canada may not have a Tire Label). Look for **“THE COMBINED WEIGHT OF OCCUPANTS AND CARGO SHOULD NEVER EXCEED XXX kg OR XXX lb.”** for maximum payload. The payload listed on the Tire Label is the maximum payload for the vehicle as built by the assembly plant. If any aftermarket or authorized-dealer installed equipment has been installed on the vehicle, the weight of the equipment must be subtracted from the payload listed on the Tire Label in order to determine the new payload.



WARNING: The appropriate loading capacity of your vehicle can be limited either by volume capacity (how much space is available) or by payload capacity (how much weight the vehicle should carry). Once you have reached the maximum payload of your vehicle, do not add more cargo, even if there is space available. Overloading or improperly loading your vehicle can contribute to loss of vehicle control and vehicle rollover.

Tires, Wheels and Loading

Example only:



TIRE AND LOADING INFORMATION

SEATING CAPACITY	TOTAL 5	FRONT 2	REAR 3
------------------	---------	---------	--------

The combined weight of occupants and cargo should never exceed : **XXX kg or XXX lbs.**

TIRE	SIZE	COLD TIRE PRESSURE	SEE OWNERS MANUAL FOR ADDITIONAL INFORMATION
FRONT	LT225/75R 16.5E	200 KPA, 29 PSI	
REAR	LT225/75R 16.5E	200 KPA, 29 PSI	
SPARE	T145/80D16 P225/60R17	420 KPA, 60 PSI 200 KPA, 29 PSI	

(XXX) XXX-XXX-XXXX





TIRE AND LOAD INFORMATION

RENSEIGNEMENTS RELATIFS AUX PNEUS ET À LA CHARGE

SEATING CAPACITY	TOTAL 5	FRONT 2	REAR 3
MOUVEMENT DE PLACER	TOTAL 5	AVANT 2	ARRIERE 3

The combined weight of occupants and cargo should never exceed : **XXX kg.**
La charge du véhicule (occupants et bagages) ne doit jamais dépasser : **XXX lbs.**

TIRE PNEUS	SIZE DIMENSIONS	COLD TIRE PRESSURE PRESSION À FROID	SEE OWNERS MANUAL FOR ADDITIONAL INFORMATION CONSULTER LE MANUEL DU PROPRIÉTAIRE POUR DE PLUS D'INFOS
FRONT AVANT	LT225/75R 16.5E	200 KPA, 29 PSI	
REAR ARRIERE	LT225/75R 16.5E	200 KPA, 29 PSI	
SPARE PIÈCE DE RECHANGE	T145/80D16 P225/60R17	420 KPA, 60 PSI 200 KPA, 29 PSI	

(XXX) XXX-XXX-XXXX



LA CHARGE =



+

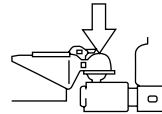

Cargo Weight – includes all weight added to the Base Curb Weight, including cargo and optional equipment. When towing, trailer tongue load or king pin weight is also part of cargo weight.

GAW (Gross Axle Weight) – is the total weight placed on each axle (front and rear) – including vehicle curb weight and all payload.

Tires, Wheels and Loading

GAWR (Gross Axle Weight Rating) – is the maximum allowable weight that can be carried by a single axle (front or rear). **These numbers are shown on the Safety Compliance Certification Label located on the B-Pillar or the edge of the driver's door. The total load on each axle must never exceed its GAWR.**

Note: For trailer towing information refer to *Trailer towing* found in this chapter or the *RV and Trailer Towing Guide* provided by your authorized dealer.

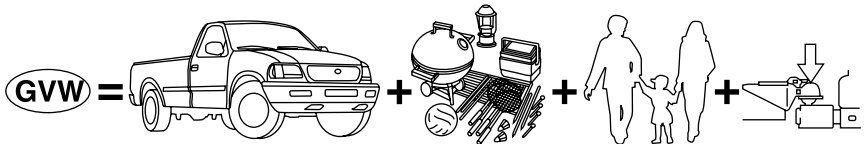

GVW (Gross Vehicle Weight) – is the Vehicle Curb Weight + cargo + passengers.

GVWR (Gross Vehicle Weight Rating) – is the maximum allowable weight of the fully loaded vehicle (including all options, equipment, passengers and cargo). **The GVWR is shown on the Safety Compliance Certification Label located on the B-Pillar or the edge of the driver's door. The GVW must never exceed the GVWR.**

Tires, Wheels and Loading

- Example only:

MFD. BY FORD MOTOR CO. IN U.S.A.
FOR MAZDA MOTOR CORPORATION

DATE: XX/XX GVWR: XXXXXLB/ XXXXXKG
 FRONT GAWR: XXXXL REAR GAWR: XXXXLB
 XXXXKG WITH XXXXKG WITH
 XXXX/XXXXXXXXX TIRES XXXX/XXXXXXXXX TIRES
 XXXX.XX RIMS XXXX.XX RIMS
 AT XXX kPa/XX PSI COLD AT XXX kPa/XX PSI COLD

THIS VEHICLE CONFORMS TO ALL APPLICABLE FEDERAL MOTOR
 VEHICLE SAFETY AND THEFT PREVENTION STANDARDS IN
 EFFECT ON THE DATE OF MANUFACTURE SHOWN ABOVE.

VIN: XXXXXXXXXXXXXXXXX
 TYPE: XXX



EXT PNT: XX RC: XX DSO:
 WB BRK INT TR T/PS R AXLE TR SPR XXXXX
 XXX X XX X XX X XX XXX

XXXXXXXXXXXXX XXX XXXX-XXXXXX-XX

MFD. BY FORD MOTOR CO. IN U.S.A. 
 FOR MAZDA MOTOR CORPORATION DATE: XX/XX

 GVWR (PWT): XXXXXLB/ XXXXXKG
 FRONT GAWR (PWT) / REAR GAWR (PWT) /
 XXXXKG / XXXXKG
 WITH TIRE / TIRE / WHEELS
 XXXX / XXXX
 XXXX / XXXX RIMS / RIMS / XXXX
 AT / kPa / PSI / C / COLD / W / FROD / XXXX / XXX

VIN: XXXXXXXXXXXXXXXXX
 TYPE: XXX / XXX



COMPLIES XXXX / XXXX-XXXX

EXT PNT: XX RC: XX DSO:
 WB BRK INT TR T/PS R AXLE TR SPR XXXXX
 XXX X XX X XX X XX XXX

XXXXXXXXXXXXX XXX XXXX-XXXXXX-XX



WARNING: Exceeding the Safety Compliance Certification Label vehicle weight rating limits could result in substandard vehicle handling or performance, engine, transmission and/or structural damage, serious damage to the vehicle, loss of control and personal injury.

Tires, Wheels and Loading

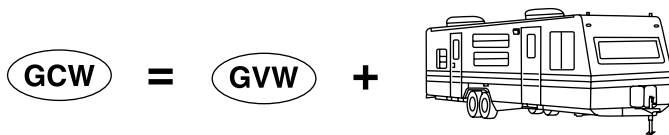

GCW (Gross Combined Weight) – is the weight of the loaded vehicle (GVW) plus the weight of the fully loaded trailer.

GCWR (Gross Combined Weight Rating) – is the maximum allowable weight of the vehicle and the loaded trailer – including all cargo and passengers – that the vehicle can handle without risking damage. (Important: The towing vehicle's braking system is rated for operation at GVWR, not at GCWR.) Separate functional brakes should be used for safe control of towed vehicles and for trailers where the GCW of the towing vehicle plus the trailer exceed the GVWR of the towing vehicle.

The GCW must never exceed the GCWR.

Maximum Loaded Trailer Weight – is the highest possible weight of a fully loaded trailer the vehicle can tow. It assumes a vehicle with only mandatory options, no cargo (internal or external), a tongue load of 10–15% (conventional trailer) or king pin weight of 15–25% (fifth wheel trailer), and driver only (150 lb. [68 kg]). **Consult your authorized dealer (or the *RV and Trailer Towing Guide* provided by your authorized dealer) for more detailed information.**

Tongue Load or Fifth Wheel King Pin Weight – refers to the amount of the weight that a trailer pushes down on a trailer hitch.

Examples: For a 5,000 lb. (2,268 kg) conventional trailer, multiply 5,000 by 0.10 and 0.15 to obtain a proper tongue load range of 500 to 750 lb. (227 to 340 kg). For an 11,500 lb. (5,216 kg) fifth wheel trailer, multiply by 0.15 and 0.25 to obtain a proper king pin load range of 1,725 to 2,875 lb. (782 to 1,304 kg)



WARNING: Do not exceed the GVWR or the GAWR specified on the Safety Compliance Certification Label.



WARNING: Do not use replacement tires with lower load carrying capacities than the original tires because they may lower the vehicle's GVWR and GAWR limitations. Replacement tires with a higher limit than the original tires do not increase the GVWR and GAWR limitations.

Tires, Wheels and Loading



WARNING: Exceeding any vehicle weight rating limitation could result in serious damage to the vehicle and/or personal injury.

Steps for determining the correct load limit:

1. Locate the statement “The combined weight of occupants and cargo should never exceed XXX kg or XXX lb.” on your vehicle’s placard.
2. Determine the combined weight of the driver and passengers that will be riding in your vehicle.
3. Subtract the combined weight of the driver and passengers from XXX kg or XXX lb.
4. The resulting figure equals the available amount of cargo and luggage load capacity. For example, if the “XXX” amount equals 1,400 lb. and there will be five 150 lb. passengers in your vehicle, the amount of available cargo and luggage load capacity is 650 lb. ($1400 - 750 (5 \times 150) = 650 \text{ lb.}$). In metric units ($635 - 340 (5 \times 68) = 295 \text{ kg.}$)
5. Determine the combined weight of luggage and cargo being loaded on the vehicle. That weight may not safely exceed the available cargo and luggage load capacity calculated in Step 4.
6. If your vehicle will be towing a trailer, load from your trailer will be transferred to your vehicle. Consult this manual to determine how this reduces the available cargo and luggage load capacity of your vehicle.

The following gives you a few examples on how to calculate the available amount of cargo and luggage load capacity:

- Another example for your vehicle with 1,400 lb. (635 kg) of cargo and luggage capacity. You decide to go golfing. Is there enough load capacity to carry you, 4 of your friends and all the golf bags? You and four friends average 220 lb. (99 kg) each and the golf bags weigh approximately 30 lb. (13.5 kg) each. The calculation would be: $1400 - (5 \times 220) - (5 \times 30) = 1400 - 1100 - 150 = 150 \text{ lb.}$ Yes, you have enough load capacity in your vehicle to transport four friends and your golf bags. In metric units, the calculation would be: $635 \text{ kg} - (5 \times 99 \text{ kg}) - (5 \times 13.5 \text{ kg}) = 635 - 495 - 67.5 = 72.5 \text{ kg.}$
- A final example for your vehicle with 1,400 lb. (635 kg) of cargo and luggage capacity. You and one of your friends decide to pick up cement from the local home improvement store to finish that patio you have been planning for the past 2 years. Measuring the inside of

Tires, Wheels and Loading

the vehicle with the rear seat folded down, you have room for 12-100 lb. (45 kg) bags of cement. Do you have enough load capacity to transport the cement to your home? If you and your friend each weigh 220 lb. (99 kg), the calculation would be: $1400 - (2 \times 220) - (12 \times 100) = 1400 - 440 - 1200 = -240$ lb. No, you do not have enough cargo capacity to carry that much weight. In metric units, the calculation would be: $635 \text{ kg} - (2 \times 99 \text{ kg}) - (12 \times 45 \text{ kg}) = 635 - 198 - 540 = -103$ kg. You will need to reduce the load weight by at least 240 lb. (104 kg). If you remove 3-100 lb. (45 kg) cement bags, then the load calculation would be:

$1400 - (2 \times 220) - (9 \times 100) = 1400 - 440 - 900 = 60$ lb. Now you have the load capacity to transport the cement and your friend home. In metric units, the calculation would be: $635 \text{ kg} - (2 \times 99 \text{ kg}) - (9 \times 45 \text{ kg}) = 635 - 198 - 405 = 32$ kg.

The above calculations also assume that the loads are positioned in your vehicle in a manner that does not overload the Front or the Rear Gross Axle Weight Rating specified for your vehicle on the Safety Compliance Certification Label found on the edge of the driver's door.

Special loading instructions for owners of pickup trucks and utility-type vehicles



WARNING: For important information regarding safe operation of this type of vehicle, see the *Preparing to drive your vehicle* section in the *Driving* chapter of this Owner's Manual.



WARNING: Loaded vehicles may handle differently than unloaded vehicles. Extra precautions, such as slower speeds and increased stopping distance, should be taken when driving a heavily loaded vehicle.

Your vehicle can haul more cargo and people than most passenger cars. Depending upon the type and placement of the load, hauling cargo and people may raise the center of gravity of the vehicle.

TRAILER TOWING

Your vehicle may tow a class I, II or III trailer provided the maximum trailer weight is less than or equal to the maximum trailer weight listed for your engine and rear axle ratio on the following charts.

Your vehicle's load capacity is designated by weight, not by volume, so you cannot necessarily use all available space when loading a vehicle.

Tires, Wheels and Loading

Towing a trailer places an additional load on your vehicle's engine, transmission, axle, brakes, tires and suspension. Inspect these components carefully after any towing operation.

Regular Cab			
Engine	Rear axle ratio	Maximum GCWR - lb (kg)	Maximum trailer weight - lb (kg)
2.3L w/manual transmission	3.73	4,800 (2,177)	1,540 (699)
2.3L w/automatic transmission	4.10	5,500 (2,495)	2,200 (998)

4x2 Cab Plus 4			
Engine	Rear axle ratio	Maximum GCWR - lb (kg)	Maximum trailer weight - lb (kg)
2-Door without Jump Seat			
2.3L w/manual transmission	4.10	4,800 (2,177)	1,380 (626)
2.3L w/automatic transmission	4.10	5,500 (2,495)	2,060 (934)
4.0L w/manual transmission	3.55	7,000 (3,175)	3,380 (1,533)
4.0L w/automatic transmission	3.55	9,500 (4,309)	5,820 (2,640)
4-Door without Jump Seat			
2.3L w/manual transmission	4.10	4,800 (2,177)	1,300 (590)
2.3L w/automatic transmission	4.10	5,500 (2,495)	1,980 (898)
4.0L w/manual transmission	3.55	7,000 (3,175)	3,300 (1,497)

Tires, Wheels and Loading

4x2 Cab Plus 4			
Engine	Rear axle ratio	Maximum GCWR - lb (kg)	Maximum trailer weight - lb (kg)
4.0L w/automatic transmission	3.55	9,500 (4,309)	5,740 (2,604)
2-Door with Jump Seat			
2.3L w/manual transmission	4.10	4,800 (2,177)	1,360 (617)
2.3L w/automatic transmission	4.10	5,500 (2495)	2,020 (916)
4.0L w/manual transmission	3.55	7,000 (3,175)	3,340 (1515)
4.0L w/automatic transmission	3.55	9,500 (4,309)	5,800 (2631)
4-Door with Jump Seat			
2.3L w/manual transmission	4.10	4,800 (2,177)	1,280 (581)
2.3L w/automatic transmission	4.10	5,500 (2,495)	1,940 (880)
4.0L w/manual transmission	3.55	7000 (3175)	3,260 (1,479)
4.0L w/automatic transmission	3.55	9,500 (4,309)	5,720 (2,595)
2-Door Dual Sport without Jump Seat			
4.0L w/manual transmission	3.55	7,000 (3,175)	3,280 (1,488)
4.0L w/automatic transmission	3.55	9,500 (4309)	5,720 (2595)

Tires, Wheels and Loading

4x2 Cab Plus 4			
Engine	Rear axle ratio	Maximum GCWR - lb (kg)	Maximum trailer weight - lb (kg)
4-Door Dual Sport without Jump Seat			
4.0L w/manual transmission	3.55	7,000 (3,175)	3,200 (1,452)
4.0L w/automatic transmission	3.55	9,500 (4,309)	5,660 (2,567)
2-Door Dual Sport with Jump Seat			
4.0L w/manual transmission	3.55	7,000 (3,175)	3,240 (1,470)
4.0L w/automatic transmission	3.55	9,500 (4,309)	5,700 (2,586)
4-Door Dual Sport with Jump Seat			
4.0L w/manual transmission	3.55	7,000 (3,175)	3,160 (1,433)
4.0L w/automatic transmission	3.55	9,500 (4,309)	5,620 (2,549)
4x4 Cab Plus 4			
Engine	Rear axle ratio	Maximum GCWR - lb (kg)	Maximum trailer weight - lb (kg)
2-Door without Jump Seat			
4.0L w/manual transmission	All	7,000 (3,175)	3,120 (1,415)
4.0L w/automatic transmission	All	9,500 (4,309)	5,580 (2,531)
4-Door without Jump Seat			
4.0L w/manual transmission	All	7,000 (3,175)	3,040 (1,379)

Tires, Wheels and Loading

4x4 Cab Plus 4			
Engine	Rear axle ratio	Maximum GCWR - lb (kg)	Maximum trailer weight - lb (kg)
4.0L w/automatic transmission	All	9,500 (4,309)	5,500 (2,495)
2-Door with Jump Seat			
4.0L w/manual transmission	All	7,000 (3,175)	3,100 (1,406)
4.0L w/automatic transmission	All	9,500 (4309)	5,560 (2,522)
4-Door with Jump Seat			
4.0L w/manual transmission	All	7,000 (3,175)	3,000 (1,361)
4.0L w/automatic transmission	All	9,500 (4,309)	5,460 (2,477)

For high altitude operation, reduce GCW by 2% per 1,000 ft. (300 meters) elevation.

For definition of terms used in this table see *Vehicle loading* earlier in this chapter.

To determine maximum trailer weight designed for your particular vehicle, see *Vehicle loading* earlier in this chapter.

Maximum trailer weight is shown. The combined weight of the completed towing vehicle (including hitch, passengers and cargo) and the loaded trailer must not exceed the Gross Combined Weight Rating (GCWR).

Your vehicle is capable of pulling the maximum trailer weight(s) as specified above. Certain states require electric trailer brakes for trailers over a specified weight. Your vehicle's electrical system is not equipped to accommodate electric trailer brakes.



WARNING: Do not exceed the GVWR or the GAWR specified on the certification label.

The certification label is found on the driver's door latch pillar.

Tires, Wheels and Loading



WARNING: Towing trailers beyond the maximum recommended gross trailer weight exceeds the limit of the vehicle and could result in engine damage, transmission damage, structural damage, loss of vehicle control, vehicle rollover and personal injury.

Preparing to tow

Use the proper equipment for towing a trailer and make sure it is properly attached to your vehicle. Contact your authorized dealer or a reliable trailer dealer as soon as possible if you require assistance.

Hitches

For towing trailers up to 2,000 lb. (907 kg), use a weight carrying hitch and ball which uniformly distributes the trailer tongue loads through the underbody structure. Use a frame-mounted weight distributing hitch for trailers over 2,000 lb. (907 kg).

Do not install a single or multi-clamp type bumper hitch, or a hitch which attaches to the axle. Underbody mounted hitches are acceptable if they are installed properly. Follow the towing instructions of a reputable rental agency.

Whenever a trailer hitch and hardware are removed, make sure all mounting holes in the underbody are properly sealed to prevent noxious gases or water from entering.

Safety chains

Always connect the trailer's safety chains to the frame or hook retainers of the vehicle hitch. To connect the trailer's safety chains, cross the chains under the trailer tongue and allow slack for turning corners.

If you use a rental trailer, follow the instructions that the rental agency gives to you.

Do not attach safety chains to the bumper.

Trailer brakes

Electric brakes and manual, automatic or surge-type trailer brakes are safe if installed properly and adjusted to the manufacturer's specifications. The trailer brakes must meet local and Federal regulations.

Tires, Wheels and Loading



WARNING: Do not connect a trailer's hydraulic brake system directly to your vehicle's brake system. Your vehicle may not have enough braking power and your chances of having a collision greatly increase.

The braking system of the tow vehicle is rated for operation at the GVWR not GCWR.

Trailer lamps

Trailer lamps are required on most towed vehicles. Make sure all running lights, brake lights, turn signals and hazard lights are working. Contact your authorized dealer or trailer rental agency for proper instructions and equipment for hooking up trailer lamps.

Using a step bumper

The optional step bumper is equipped with an integral hitch and requires only a ball with a 3/4 inch (19 mm) shank diameter. The bumper has a 2,000 lb (907 kg) trailer weight and 200 lb (91 kg) tongue weight capability.

The rated capacities (as shown in this guide) for trailer towing with the factory bumper are only valid when the trailer hitch ball is installed directly into the ball hole in the bumper. Addition of bracketry to either lower the ball hitch position or extend the ball hitch rearward will significantly increase the loads on the bumper and its attachments. This can result in the failure of the bumper or the bumper attachments. Use of any type of hitch extensions should be considered abuse.

Trailer tow connector

The trailer tow connector is located under the rear bumper, on the driver's side of the vehicle.

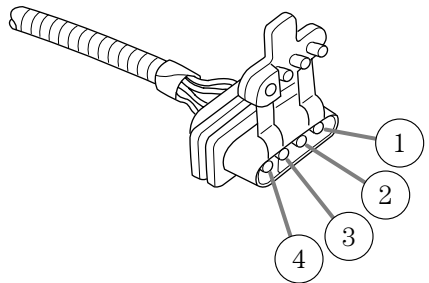

Tires, Wheels and Loading

Refer to the following chart for information regarding the factory-equipped trailer tow connector:

Trailer tow connector		
Color	Function	Comment
1. Dark Green	Trailer right-hand turn signal	Circuit activated when brake pedal is pressed or when ignition is on and right-hand turn signal is applied.
2. Yellow	Trailer left-hand turn signal	Circuit activated when brake pedal is pressed or when ignition is on and left-hand turn signal is applied.
3. Tan/White	Tail lamp	Relay controlled circuit activated when the park lamps/headlamps are on.
4. White	Ground	Matching vehicle circuit returns to battery's negative ground.

Driving while you tow

When towing a trailer:

- To ensure proper “break-in” of powertrain components, do not trailer tow during the first 1,000 miles (1,600 km) of a new vehicle.
- To ensure proper “break-in” of powertrain components during the first 500 miles (800 km) of trailer towing, drive no faster than 70 mph (113 km/h) with no full throttle starts.
- Turn off the speed control. The speed control may shut off automatically when you are towing on long, steep grades.
- Consult your local motor vehicle speed regulations for towing a trailer.
- To eliminate excessive automatic transmission shifting, use a lower gear. This will also assist in transmission cooling. For additional information, refer to *Automatic transmission operation* in the *Driving* chapter.
- Under extreme conditions with large frontal trailers, high outside temperatures and highway speeds, the coolant gauge may indicate higher than normal coolant temperatures. If this occurs, reduce speed until the coolant temperature returns to the normal range. Refer to *Engine coolant temperature gauge* in the *Instrument Cluster* chapter.

Tires, Wheels and Loading

- Anticipate stops and brake gradually.
- Do not exceed the GCWR rating or transmission damage may occur.

Servicing after towing

If you tow a trailer for long distances, your vehicle will require more frequent service intervals. Refer to your *scheduled maintenance information* for more information.

Trailer towing tips

- Practice turning, stopping and backing up before starting on a trip to get the feel of the vehicle trailer combination. When turning, make wider turns so the trailer wheels will clear curbs and other obstacles.
- Allow more distance for stopping with a trailer attached.
- The trailer tongue weight should be 10–15% of the loaded trailer weight.
- If you will be towing a trailer frequently in hot weather, hilly conditions, at GCWR, or any combination of these factors, consider refilling your rear axle with synthetic gear lube if not already so equipped. Refer to the *Maintenance and Specifications* chapter for the lubricant specification. Remember that regardless of the rear axle lube used, do not tow a trailer for the first 1,000 miles (1,600 km) of a new vehicle, and that the first 500 miles (800 km) of towing be done at no faster than 70 mph (113 km/h) with no full throttle starts.
- After you have traveled 50 miles (80 km), thoroughly check your hitch, electrical connections and trailer wheel lug nuts.
- To aid in engine/transmission cooling and A/C efficiency during hot weather while stopped in traffic, place the gearshift lever in P (Park) (automatic transmission) or neutral (manual transmissions).
- Vehicles with trailers should not be parked on a grade. If you must park on a grade, place wheel chocks under the trailer's wheels.

Launching or retrieving a boat

Disconnect the wiring to the trailer before backing the trailer into the water. Reconnect the wiring to the trailer after the trailer is removed from the water.

Tires, Wheels and Loading

When backing down a ramp during boat launching or retrieval:

- do not allow the static water level to rise above the bottom edge of the rear bumper.
- do not allow waves to break higher than 6 inches (15 cm) above the bottom edge of the rear bumper.

Exceeding these limits may allow water to enter vehicle components:

- causing internal damage to the components.
- affecting driveability, emissions and reliability.

Replace the rear axle lubricant any time the axle has been submerged in water. Rear axle lubricant quantities are not to be checked or changed unless a leak is suspected or repair required.

RECREATIONAL TOWING

Follow these guidelines if you have a need for recreational (RV) towing. An example of recreational towing would be towing your vehicle behind a motorhome. These guidelines are designed to ensure that your transmission is not damaged.

Note: Put your climate control system in recirculated air mode to prevent exhaust fumes from entering the vehicle. Refer to the *Climate controls* chapter for more information.

2WD and 4WD vehicles with manual transmissions:

Before you tow your vehicle:

- Release the parking brake.
- Move the gearshift to the neutral position.
- Turn the key in the ignition to the off/unlocked position.
- The maximum towing speed is 55 mph (88 km/h).
- The maximum recommended distance is unlimited.
- Put 4x4 switch in 2WD mode (4x4 only)
- The vehicle must be towed in the forward direction to ensure no damage is done to the internal transmission components.

For 4x4 vehicles with a manual transmission, it is recommended that a Neutral Tow Kit be purchased and installed by an authorized dealer if the vehicle is towed frequently.

In addition, it is recommended that you follow the instructions provided by the aftermarket manufacturer of the towing equipment, if provided.

In case of a roadside emergency with a disabled vehicle, see *Wrecker towing* in the *Roadside Emergencies* chapter.

2WD vehicles with automatic transmissions: Do not tow your vehicle with any wheels on the ground, as vehicle or transmission damage may occur. It is recommended to tow your vehicle with all four (4) wheels off the ground such as when using a car-hauling trailer. Otherwise, no recreational towing is permitted.

4WD automatic transmission vehicles with electronic shift transfer case (Neutral tow kit accessory):

On vehicles equipped with 4WD, an accessory is available that allows you to tow your vehicle, behind another vehicle, with all the wheels on the ground. Contact your authorized dealer for more details. Do not tow your vehicle with all wheels on the ground unless you install the neutral tow kit as vehicle damage may occur.

In case of a roadside emergency with a disabled vehicle, see *Wrecker towing* in the *Roadside Emergencies* chapter.

CAMPER BODIES

Your pickup is not recommended for slide-in camper bodies.

STARTING

Positions of the ignition

1. Accessory — allows the electrical accessories such as the radio to operate while the engine is not running.
2. Lock — locks the steering wheel, automatic transmission gearshift lever and allows key removal. For vehicles equipped with a manual transmission, you must press the ignition release lever to release the key.
3. Off — shuts off the engine and all accessories without locking the steering wheel.
4. On — all electrical circuits operational. Warning lights illuminated. Key position when driving.
5. Start — cranks the engine. Release the key as soon as the engine starts.

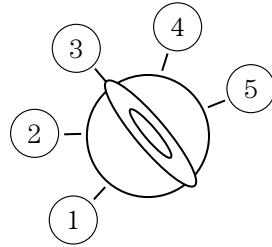

Preparing to start your vehicle

Engine starting is controlled by the powertrain control system.

Note: This system meets all Canadian interference-causing equipment standard requirements regulating the impulse electrical field strength of radio noise.

When starting a fuel-injected engine, don't press the accelerator before or during starting. Only use the accelerator when you have difficulty starting the engine. For more information on starting the vehicle, refer to *Starting the engine* in this chapter.

WARNING: Extended idling at high engine speeds can produce very high temperatures in the engine and exhaust system, creating the risk of fire or other damage.

WARNING: Do not park, idle, or drive your vehicle in dry grass or other dry ground cover. The emission system heats up the engine compartment and exhaust system, which can start a fire.



WARNING: Do not start your vehicle in a closed garage or in other enclosed areas. Exhaust fumes can be toxic. Always open the garage door before you start the engine. See ***Guarding against exhaust fumes in this chapter for more instructions.***



WARNING: If you smell exhaust fumes inside your vehicle, have your dealer inspect your vehicle immediately. Do not drive if you smell exhaust fumes.

Important safety precautions

When the engine starts, the idle RPM runs faster to warm the engine. If the engine idle speed does not slow down automatically, have the vehicle checked.

Before starting the vehicle:

1. Make sure all occupants buckle their seat belts. For more information on seat belts and their proper usage, refer to the *Seating and Safety Restraints* chapter.
2. Make sure the headlamps and electrical accessories are off.

If starting a vehicle with an automatic transmission:

- Make sure the parking brake is set.

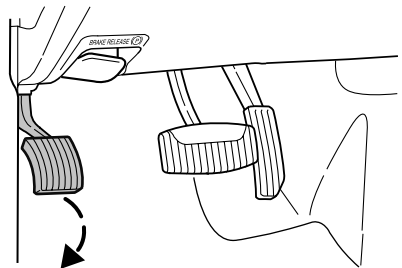

- Make sure the gearshift is in P (Park).

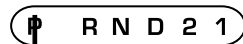

Driving

If starting a vehicle with a manual transmission:

1. Make sure the parking brake is set.
2. Press and hold the clutch pedal to the floor, then put the gearshift lever in the N (Neutral) position.
3. Turn the key to 4 (on) without turning the key to 5 (start).

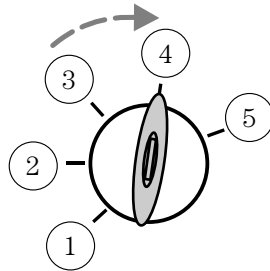
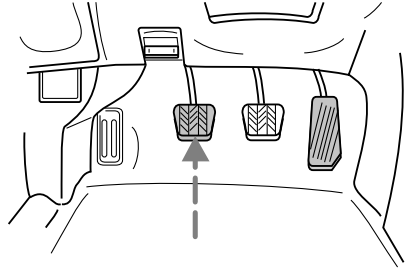

If there is difficulty in turning the key, firmly rotate the steering wheel left and right until the key turns freely. This condition may occur when:

- front wheels are turned
- front wheel is against the curb
- steering wheel is turned when getting in or out of the vehicle

Some warning lights will briefly illuminate. See *Warning lights and chimes* in the *Instrument Cluster* chapter for more information regarding the warning lights.

Starting the engine

Note: Whenever you start your vehicle, release the key as soon as the engine starts. Excessive cranking could damage the starter.

1. Turn the key to 4 (on) without turning the key to 5 (start). If there is difficulty in turning the key, rotate the steering wheel until the key turns freely. This condition may occur when:
 - the front wheels are turned
 - a front wheel is against the curb
2. Turn the key to 5 (start), then release the key as soon as the engine starts. Excessive cranking could damage the starter.

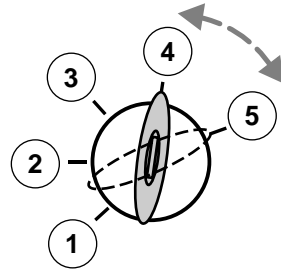

Note: If the engine does not start within five seconds on the first try, turn the key to off, wait 10 seconds and try again. If the engine still fails to start, press the accelerator to the floor and try again; this will allow the engine to crank with the fuel shut off in case the engine is flooded with fuel.

Guarding against exhaust fumes

Carbon monoxide is present in exhaust fumes. Take precautions to avoid its dangerous effects.



WARNING: If you smell exhaust fumes inside your vehicle, have your dealer inspect your vehicle immediately. Do not drive if you smell exhaust fumes.

Important ventilating information

If the engine is idling while the vehicle is stopped for a long period of time, open the windows at least 1 inch (2.5 cm) or adjust the heating or air conditioning to bring in fresh air.

ENGINE BLOCK HEATER (IF EQUIPPED)

An engine block heater warms the engine coolant which aids in starting and allows the heater/defroster system to respond quickly. If your vehicle is equipped with this system, your equipment includes a heater element which is installed in your engine block and a wire harness which allows the user to connect the system to a grounded 120 volt A/C electrical source. The block heater system is most effective when outdoor temperatures reach below 0°F (-18°C).

Driving



WARNING: Failure to follow engine block heater instructions could result in property damage or physical injury.



WARNING: To reduce the risk of electrical shock, do not use your heater with ungrounded electrical systems or two-pronged (cheater) adapters.

Prior to using the engine block heater, follow these recommendations for proper and safe operation:

- For your safety, use an outdoor extension cord that is product certified by Underwriter's Laboratory (UL) or Canadian Standards Association (CSA). Use only an extension cord that can be used outdoors, in cold temperatures, and is clearly marked "Suitable for Use with Outdoor Appliances." Never use an indoor extension cord outdoors; it could result in an electric shock or fire hazard.
- Use a 16 gauge outdoor extension cord, minimum.
- Use as short an extension cord as possible.
- Do not use multiple extension cords. Instead, use one extension cord which is long enough to reach from the engine block heater cord to the outlet without stretching.
- Make certain that the extension cord is in excellent condition (not patched or spliced). Store your extension cord indoors at temperatures above 32°F (0°C). Outdoor conditions can deteriorate extension cords over a period of time.
- To reduce the risk of electrical shock, do not use your heater with ungrounded electrical systems or two pronged (cheater) adapters. Also ensure that the block heater, especially the cord, is in good condition before use.
- Make sure that when in operation, the extension cord plug /engine block heater cord plug connection is free and clear of water in order to prevent possible shock or fire.
- Be sure that areas where the vehicle is parked are clean and clear of all combustibles such as petroleum products, dust, rags, paper and similar items.
- Be sure that the engine block heater, heater cord and extension cord are solidly connected. A poor connection can cause the cord to become very hot and may result in an electrical shock or fire. Be sure to check for heat anywhere in the electrical hookup once the system has been operating for approximately a half hour.

- Finally, have the engine block heater system checked during your fall tune-up to be sure it's in good working order.

How to use the engine block heater

Ensure the receptacle terminals are clean and dry prior to use. To clean them, use a dry cloth.

Depending on the type of factory installed equipment, your engine block heater will use .4 to 1.0 kilowatt-hours of energy per hour of use. Your factory installed block heater system does not have a thermostat; however, maximum temperature is attained after approximately three hours of operation. Block heater operation longer than three hours will not improve system performance and will unnecessarily use additional electricity.

Make sure system is unplugged and properly stowed before driving the vehicle. While not in use, make sure the protective cover seals the prongs of the engine block heater cord plug.

BRAKES

Occasional brake noise is normal. If a metal-to-metal, continuous grinding or continuous squeal sound is present, the brake linings may be worn-out and should be inspected by an authorized dealer. If the vehicle has continuous vibration or shudder in the steering wheel while braking, the vehicle should be inspected by an authorized dealer.

Refer to *Warning lights and chimes* in the *Instrument Cluster* chapter for information on the brake system warning light.



Four-wheel anti-lock brake system (ABS)

This vehicle is equipped with an anti-lock braking system (ABS). A noise from the hydraulic pump motor and pulsation in the pedal may be observed during ABS braking events and the brake pedal may suddenly travel a little farther as soon as ABS braking is done and normal brake operation resumes. Pedal pulsation coupled with noise while braking under panic conditions or on loose gravel, bumps, wet or snowy roads is normal and indicates proper functioning of the vehicle's anti-lock brake system.

Note: The ABS performs a self-check after you start the engine and begin to drive away.

A brief mechanical noise may be heard during this test. This is normal. If a malfunction is found, the ABS warning light will come on. If the vehicle

Driving

has continuous vibration or shudder in the steering wheel while braking, the vehicle should be inspected by an authorized dealer.

The ABS operates by detecting the onset of wheel lockup during brake applications and compensates for this tendency. The wheels are prevented from locking even when the brakes are firmly applied. The accompanying illustration depicts the advantage of an ABS equipped vehicle (on bottom) to a non-ABS equipped vehicle (on top) during hard braking with loss of front braking traction.

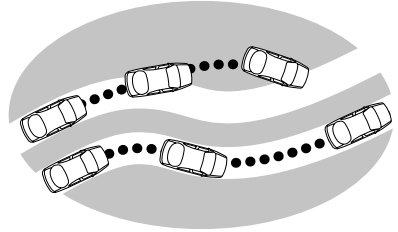

WARNING: The Anti-Lock system does not decrease the time necessary to apply the brakes or always reduce stopping distance. Always leave enough room between your vehicle and the vehicle in front of you to stop.

Using ABS

When hard braking is required, apply continuous force on the brake pedal; do not pump the brake pedal since this will reduce the effectiveness of the ABS and will increase your vehicle's stopping distance. The ABS will be activated immediately, allowing you to retain steering control during hard braking and on slippery surfaces. However, the ABS does not decrease stopping distance.

ABS warning lamp

The ABS lamp in the instrument cluster momentarily illuminates when the ignition is turned on. If the light does not illuminate during start up, remains on or flashes, the ABS may be disabled and may need to be serviced.

Even when the ABS is disabled, normal braking is still effective. If your BRAKE warning lamp illuminates with the parking brake released, have your brake system serviced immediately by an authorized dealer.

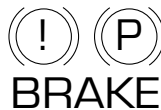

Parking brake

Apply the parking brake whenever the vehicle is parked. To set the parking brake, press the parking brake pedal down until the pedal stops.

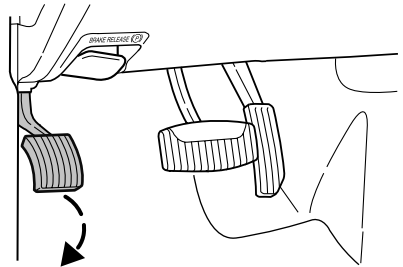

The BRAKE warning lamp in the instrument cluster illuminates and remains illuminated (when the ignition is turned on) until the parking brake is released.



WARNING: Always set the parking brake fully and make sure that the gearshift is securely latched in P (Park) (automatic transmission) or in 1 (First) (manual transmission).

Note: The parking brake is not recommended to stop a moving vehicle. However, if the normal brakes fail, the parking brake can be used to stop your vehicle in an emergency. Since the parking brake applies only the rear brakes, the vehicle's stopping distance will increase greatly and the handling of your vehicle will be adversely affected.

Pull the release lever to release the brake.

Driving with the parking brake on will cause the brakes to wear out quickly and reduce fuel economy.

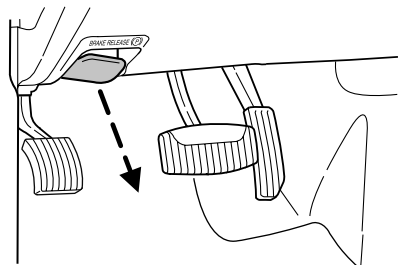

ELECTRONIC STABILITY CONTROL (ESC) SYSTEM





WARNING: Vehicle modifications involving braking system, aftermarket roof racks, suspension, steering system, tire construction and/or wheel/tire size may change the handling characteristics of the vehicle and may adversely affect the performance of the electronic stability control (ESC) system. In addition, installing any stereo loudspeakers may interfere with and adversely affect the ESC system. Install any aftermarket stereo loudspeaker as far as possible from the front center console, the tunnel, and the front seats in order to minimize the risk of interfering with the ESC sensors. Reducing the effectiveness of the ESC system could lead to an increased risk of loss of vehicle control, vehicle rollover, personal injury and death.



WARNING: Remember that even advanced technology cannot defy the laws of physics. It's always possible to lose control of a vehicle due to inappropriate driver input for the conditions. Aggressive driving on any road condition can cause you to lose control of your vehicle increasing the risk of personal injury or property damage. Activation of the electronic stability control (ESC) system is an indication that at least some of the tires have exceeded their ability to grip the road; this could reduce the operator's ability to control the vehicle, potentially resulting in a loss of vehicle control, vehicle rollover, personal injury and death. If your ESC system activates, SLOW DOWN.





WARNING: If a failure has been detected within the electronic stability control (ESC) system, the “sliding car” icon  will illuminate steadily. If the “sliding car” icon  still illuminates steadily, have the system serviced by an authorized dealer immediately. Operating your vehicle with ESC disabled could lead to an increased risk of loss of vehicle control, vehicle rollover, personal injury and death.

The electronic stability control (ESC) system provides the following stability enhancement features for certain driving situations:





- Traction control system (TCS), which functions to help avoid drive-wheel spin and loss of traction.

- Dynamic stability control (DSC), which functions to help avoid skids or lateral slides
- Roll Stability Control™ (RSC®), which functions to help avoid a vehicle roll-over.

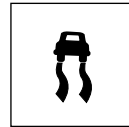
The ESC system automatically enables each time the engine is started. All features of the ESC system (TCS, DSC, and RSC®) are active and monitor the vehicle from start-up. However, the system will only intervene if the driving situation requires it.

The ESC system includes an electronic stability control button on the instrument panel, the sliding car icon  and the “sliding car off” icon  in the instrument cluster.



Both the “sliding car” icon  “sliding car off” icon  in the instrument cluster will illuminate temporarily during start-up as part of a normal system self-check. The “sliding car” icon  may illuminate (flash) during certain driving situation which cause the ESC system to operate. If the “sliding car” icon  illuminates steadily, have the system serviced by an authorized dealer immediately.

When ESC performs a normal system self-check, some drivers may notice a slight movement of the brake, and/or a rumble, grunting, or grinding noise after startup and when driving off.

When an event occurs that activates ESC you may experience the following:

- A slight deceleration of the vehicle
- The “sliding car”  indicator light will flash.
- A vibration in the pedal when your foot is on the brake pedal
- If the driving condition is severe and your foot is not on the brake, the brake pedal may move as the systems applies higher brake forces. You may also hear a whoosh of air from under the instrument panel during this severe condition.
- The brake pedal may feel stiffer than usual.

Traction Control System (TCS)

Traction control is a driver aid feature that helps your vehicle maintain traction of the wheels, typically when driving on slippery and/or hilly road surfaces, by detecting and controlling wheel spin.

Excessive wheel spin is controlled in two ways, which may work separately or in tandem: Engine traction control and brake traction control. Engine traction control works to limit drive-wheel spin by momentarily reducing engine power. Brake traction control works to limit wheel spin by momentarily applying the brakes to the wheel that is slipping. Traction control is most active at low speeds.

During traction control events the “sliding car” icon  in the instrument cluster will flash.

If the traction control system is activated excessively in a short period of time, the braking portion of the system may become temporarily disabled to allow the brakes to cool down. In this situation, traction control will use only engine power reduction or transfer to help control the wheels from over-spinning. When the brakes have cooled down, the system will regain all features. Anti-lock braking, RSC®, and DSC are not affected by this condition and will continue to function during the cool-down period.

The engine traction control and brake traction control systems may be deactivated in certain situations. See the *Switching Off Electronic Stability Control* section following.

Dynamic Stability Control (DSC)

Dynamic stability control (DSC) may enhance your vehicle’s directional stability during adverse maneuvers, for example when cornering severely or avoiding objects in the roadway. DSC operates by applying brakes to one or more of the wheels individually and, if necessary, reducing engine power if the system detects that the vehicle is about to skid or slide laterally.

During DSC events the “sliding car” icon  in the instrument cluster will flash.

Certain adverse driving maneuvers may activate the DSC system, which include but are not limited to:

- Taking a turn too fast
- Maneuvering quickly to avoid an accident, pedestrian or obstacle
- Driving over a patch of ice or other slippery surfaces
- Changing lanes on a snow-rutted road
- Entering a snow-free road from a snow-covered side street, or vice versa
- Entering a paved road from a gravel road, or vice versa
- Cornering while towing a heavily loaded trailer (refer to *Trailer towing* in the *Tires, Wheels and Loading* chapter).

The DSC system may be deactivated in certain situations. See the *Switching Off Electronic Stability Control* section following.

Roll Stability Control™ (RSC®)

Roll Stability Control™ (RSC®) may help to maintain roll stability of the vehicle during adverse maneuvers. RSC® operates by detecting the vehicle's roll motion and the rate at which it changes and by applying the brakes to one or more wheels individually.

During an event that activates the RSC® the “sliding car” icon  in the instrument cluster will flash.

Certain adverse driving maneuvers may activate the RSC® system, which include:

- Emergency lane-change
- Taking a turn too fast
- Quick maneuvering to avoid an accident, pedestrian or obstacle

The RSC® system may be deactivated in certain situations. See the *Switching Off Electronic Stability Control* section following.

Switching Off Electronic Stability Control

If the vehicle is stuck in snow, mud or sand, and seems to lose engine power, switching off certain features of the ESC system may be beneficial because the wheels are allowed to spin. This will restore full engine power and will enhance momentum through the obstacle.

To switch off the ESC system press the ESC button. Full features of the ESC system can be restored by pressing the ESC button again or by turning off and restarting the engine.



If you switch off the ESC system, the “sliding car off” icon  will illuminate steadily. Pressing the ESC button again will turn off the “sliding car off” icon.



In R (Reverse), ABS and the engine traction control and brake traction control features will continue to function; however, DSC and RSC® are disabled.

Electronic Stability Control Features

Button functions	 icon status	RSC®	DSC	TCS
Default at start-up	Illuminated during bulb check	Enabled	Enabled	Enabled
Button pressed momentarily	Illuminated solid	Enabled	Enabled	Disabled
Button pressed and held more than 5 seconds (speed under 35 mph [56 km/h])	Flashes then illuminated solid	Disabled	Disabled	Disabled
Button pressed and held less than 5 seconds (speed over 35 mph [56 km/h])	Illuminated solid	Enabled	Enabled	Enabled
Button pressed again after deactivation	Not illuminated	Enabled	Enabled	Enabled
Transfer case in 4L (4WD Low)	Illuminated solid	Disabled	Disabled	Disabled

STEERING

Your vehicle is equipped with power steering. Power steering uses energy from the engine to decrease the driver's effort in steering the vehicle.

To help prevent damage to the power steering pump:

- Never hold the steering wheel to the extreme right or the extreme left for more than a few seconds when the engine is running.
- Do not operate the vehicle with the power steering pump fluid level below the MIN mark on the reservoir.
- Some noise is normal during operation. If the noise is excessive, check for low power steering pump fluid level before seeking service by your authorized dealer.

- Heavy or uneven steering efforts may be caused by low power steering pump fluid level. Check for low power steering pump fluid level before seeking service by your authorized dealer.
- Do not fill the power steering pump reservoir above the MAX mark on the reservoir, as this may result in leaks from the reservoir.

If the power steering system breaks down (or if the engine is turned off), you can steer the vehicle manually, but it takes more effort.

If the steering wanders or pulls, check for:

- Underinflated tire(s) on any wheel(s)
- Uneven vehicle loading
- High crown in center of road
- High crosswinds
- Wheels out of alignment
- Loose or worn suspension components

PREPARING TO DRIVE



WARNING: Utility vehicles have a significantly higher rollover rate than other types of vehicles.



WARNING: In a rollover crash, an unbelted person is significantly more likely to die than a person wearing a seat belt.

Utility vehicles and trucks have larger tires and increased ground clearance, giving the vehicle a higher center of gravity than a passenger car.



WARNING: Vehicles with a higher center of gravity such as utility vehicles and trucks handle differently than vehicles with a lower center of gravity. Utility vehicles and trucks are not designed for cornering at speeds as high as passenger cars any more than low-slung sports cars are designed to perform satisfactorily under off-road conditions. Avoid sharp turns, excessive speed or abrupt maneuvers in these vehicles. Failure to drive cautiously could result in an increased risk of loss of vehicle control, vehicle rollover, personal injury and death.



WARNING: Loaded vehicles, with a higher center of gravity, may handle differently than unloaded vehicles. Do not overload your vehicle and use extra precautions, such as driving at slower speeds, avoiding abrupt steering changes and allowing for increased stopping distance, when driving a heavily loaded vehicle. Over-loading or loading the vehicle improperly can deteriorate handling capability and contribute to loss of vehicle control and vehicle rollover.

BRAKE-SHIFT INTERLOCK

The vehicle is equipped with a brake-shift interlock feature that prevents the gearshift lever from being moved from P (Park) unless the brake pedal is pressed.

If you cannot move the gearshift lever out of P (Park) with ignition in the on position and the brake pedal pressed, it is possible that a fuse has blown or the vehicle's brakelamps are not operating properly. Refer to *Fuses and relays* in the *Roadside Emergencies* chapter.

If the fuse is not blown and the brakelamps are working properly, the following procedure will allow you to move the gearshift lever from P (Park):

1. Apply the parking brake, and turn the ignition to the on position.
2. Remove the lower trim panel under the steering column. Make sure not disturb the wires on the electrical connector.
3. Locate the BSI solenoid underneath the steering column.
4. With your hand, pull back on the solenoid, and at the same time, shift the transmission into N (Neutral).
5. Start the vehicle.

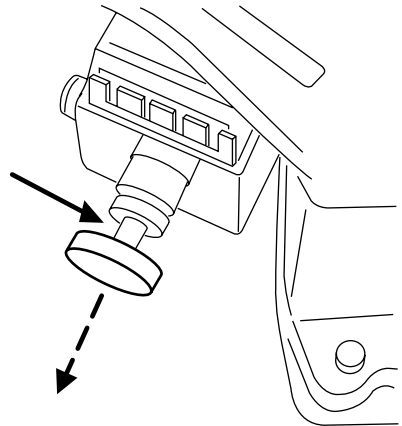

See your authorized dealer as soon as possible if this procedure is used.



WARNING: Do not drive your vehicle until you verify that the brakelamps are working.



WARNING: Always set the parking brake fully and make sure the gearshift is latched in P (Park). Turn the ignition to the lock position and remove the key whenever you leave your vehicle.



WARNING: If the parking brake is fully released, but the brake warning lamp remains illuminated, the brakes may not be working properly. See your authorized dealer.

AUTOMATIC TRANSMISSION OPERATION (IF EQUIPPED)

Driving with a 5-speed automatic transmission (if equipped)

This vehicle is equipped with an adaptive transmission shift strategy. Adaptive transmission shift strategy offers the optimal transmission operation and shift quality. When the vehicle's battery has been disconnected for any type of service or repair, the transmission will need to relearn the normal shift strategy parameters, much like having to reset your radio stations when your vehicle battery has been disconnected. The adaptive transmission shift strategy allows the transmission to relearn these operating parameters. This learning process could take several transmission upshifts and downshifts; during this learning process, slightly firmer shifts may occur. After this learning process, normal shift feel and shift scheduling will resume.



WARNING: Hold the brake pedal down while you move the gearshift lever from P (Park) to another position. If you do not hold the brake pedal down, your vehicle may move unexpectedly and injure someone.

P (Park)

This position locks the transmission and prevents the rear wheels from turning.

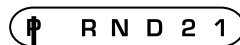

Driving

To put your vehicle in gear:

- Start the engine
- Press the brake pedal
- Move the gearshift lever into the desired gear

To put your vehicle in P (Park):

- Come to a complete stop
- Move the gearshift lever and securely latch it in P (Park)



WARNING: Always set the parking brake fully and make sure the gearshift is latched in P (Park). Turn the ignition to the lock position and remove the key whenever you leave your vehicle.

R (Reverse)

With the gearshift lever in R (Reverse), the vehicle will move backward. Always come to a complete stop before shifting into and out of R (Reverse).

N (Neutral)

With the gearshift lever in N (Neutral), the vehicle can be started and is free to roll. Hold the brake pedal down while in this position.

D (Overdrive)

The normal driving position for the best fuel economy. Transmission operates in gears one through five.

D (Overdrive) can be deactivated by pressing the transmission control switch on the end of the gearshift lever.

This will illuminate the O/D OFF lamp and activate Drive.

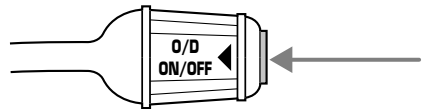

**O/D
OFF**

Drive (not shown)

Drive is activated when the transmission control switch is pressed.

- This position allows for all forward gears except overdrive.
- O/D OFF lamp is illuminated.
- Provides engine braking.

- Use when driving conditions cause excessive shifting from O/D to other gears. Examples: city traffic where continuous shifting in and out of overdrive occurs, hilly terrain, heavy loads, trailer towing and when engine braking is required.
- To return to O/D (overdrive mode), press the transmission control switch. The O/D OFF lamp will not be illuminated.
- O/D (Overdrive) is automatically returned each time the key is turned off.

2 (Second)

Use 2 (Second) to start-up on slippery roads or to provide additional engine braking on downgrades.

1 (First)

- Provides maximum engine braking.
- Allows upshifts by moving gearshift lever.
- Will not downshift into 1 (First) at high speeds; allows for 1 (First) when vehicle reaches slower speeds.

Forced downshifts

- Allowed in **D** (Overdrive) or Drive.
- Press the accelerator to the floor.
- Allows transmission to select an appropriate gear.

MANUAL TRANSMISSION OPERATION (IF EQUIPPED)

Using the clutch

Manual transmission vehicles have a starter interlock that prevents cranking the engine unless the clutch pedal is fully pressed.

Driving

To start the vehicle:

1. Make sure the parking brake is fully set.
2. Press and hold the clutch pedal to the floor, then put the gearshift lever in the neutral position.
3. Start the engine.
4. Press the brake pedal and move the gearshift lever to the desired gear; 1 (First) or R (Reverse).
5. Release the parking brake, then slowly release the clutch pedal while slowly pressing on the accelerator.

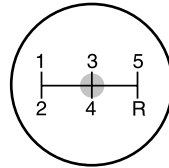
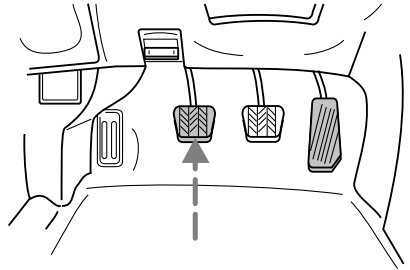

During each shift, the clutch pedal must be fully pressed to the floor.

Make sure the floor mat is properly positioned so it doesn't interfere with the full extension of the clutch pedal.

Failure to fully press the clutch pedal to the floor may cause increased shift efforts, prematurely wear transmission components or damage the transmission.

Do not drive with your foot resting on the clutch pedal or use the clutch pedal to hold your vehicle at a standstill while waiting on a hill. These actions will severely reduce the life of the clutch and could nullify a clutch warranty claim.

Recommended shift speeds

Downshift according to the following charts for your specific engine/drivetrain combination:

Upshift and downshift according to the following charts:

Upshifts		
Shift from:	Transfer case position (if equipped)	
	2WD and 4H	4L
1 - 2	10 mph (16 km/h)	4 mph (6 km/h)
2 - 3	19 mph (26 km/h)	8 mph (10 km/h)
3 - 4	28 mph (43 km/h)	12 mph (16 km/h)
4 - 5 (Overdrive)	40 mph (68 km/h)	16 mph (26 km/h)

Maximum downshift speeds		
Shift from:	Transfer case position (if equipped)	
	2WD and 4H	4L
5 (Overdrive) - 4	55 mph (88 km/h)	22 mph (34 km/h)
4 - 3	45 mph (72 km/h)	18 mph (27 km/h)
3 - 2	35 mph (56 km/h)	14 mph (21 km/h)
2 - 1	20 mph (32 km/h)	8 mph (11 km/h)

Reverse

1. Make sure that your vehicle is at a complete stop before you shift into R (Reverse). Failure to do so may damage the transmission.
2. Move the gearshift lever into the neutral position and wait at least three seconds before shifting into R (Reverse).

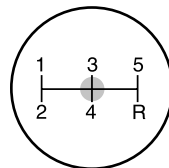

Note: The gearshift lever can only be moved into R (Reverse) by moving it from left of 3 (Third) and 4 (Fourth) before shifting into R (Reverse). This is a lockout feature that protects the transmission from accidentally being shifted into R (Reverse) from 5 (Overdrive).

Parking your vehicle

1. Apply the brake and shift into the neutral position.
2. Fully apply the parking brake, then shift into 1 (First).

Driving

3. Turn the ignition off.



WARNING: Do not park your vehicle in Neutral, it may move unexpectedly and injure someone. Use 1 (First) gear and set the parking brake fully.

Removing the key

Turn the ignition off, push the release lever (located above the ignition), then turn the key toward you and remove the key.



If your vehicle gets stuck in mud or snow

If your vehicle gets stuck in mud or snow, it may be rocked out by shifting between forward and reverse gears, stopping between shifts in a steady pattern. Press lightly on the accelerator in each gear.

Do not rock the vehicle if the engine is not at normal operating temperature or damage to the transmission may occur.

Do not rock the vehicle for more than a minute or damage to the transmission and tires may occur, or the engine may overheat.

FOUR-WHEEL DRIVE (4WD) OPERATION (IF EQUIPPED)



WARNING: For important information regarding safe operation of this type of vehicle, see *Preparing to drive your vehicle in this chapter*.

Four-wheel drive (4WD) supplies power to all four wheels. 4WD should not be operated on dry pavement; driveline damage may occur.

If equipped with the Electronic Shift 4WD System, and 4WD Low is selected while the vehicle is moving above 3 mph (5 km/h), the 4WD system will not engage. This is normal and should be no reason for concern. Refer to *Shifting to/from 4L (4WD Low)* for proper operation.

4WD system indicator lights

- **4x4** - Momentarily illuminates when the vehicle is started. Illuminates when 4H (4WD High) is engaged.
- **4x4 LOW** – Momentarily illuminates when the vehicle is started. Illuminates when 4L (4WD Low) is engaged.

4x4

**4x4
LOW**

Using the electronic shift 4WD system

2H (2WD High) - Power to the rear wheels only; used for street and highway driving.

4H (4WD High) - Used for extra traction such as in snow or icy roads or in off-road situations. Not intended for use on dry pavement.

4L (4WD Low) - Uses extra gearing to provide maximum power to all four wheels. Intended only for off-road applications such as deep sand, steep grades or pulling heavy objects. 4L (4WD Low) will not engage while the vehicle is moving; this is normal and should be no reason for concern. Refer to *Shifting to/from 4L (4WD Low)* for proper operation.

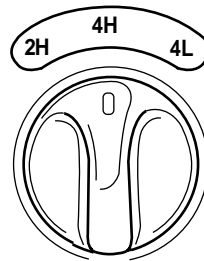

Shifting between 2H (2WD High) and 4H (4WD High)

- Move the 4WD control between 2H and 4H at a stop or any forward speed.

Note: Do not perform this operation if the rear wheels are slipping.

Shifting to/from 4L (4WD Low)

Note: Some noise may be heard as the 4WD system shifts or engages. This is normal and should be no reason for concern.

1. Bring the vehicle to a complete stop
2. On vehicles equipped with an automatic transmission, place the transmission in N (Neutral); on vehicles equipped with a manual transmission, press the clutch.
3. Move the 4WD control to the desired position.

Driving

- If shifting into 4L (4WD Low), wait for the 4WD LOW light in the instrument cluster to turn **on** indicating the shift is complete.
- If shifting out of 4L (4WD Low), wait for the 4WD LOW light in the instrument cluster to turn **off** indicating the shift is complete.

Driving off-road with truck and utility vehicles

4WD vehicles are specially equipped for driving on sand, snow, mud and rough terrain and have operating characteristics that are somewhat different from conventional vehicles, both on and off the road.

How your vehicle differs from other vehicles

Truck and utility vehicles can differ from some other vehicles. Your vehicle may be higher to allow it to travel over rough terrain without getting hung up or damaging underbody components.

The differences that make your vehicle so versatile also make it handle differently than an ordinary passenger car.

Maintain steering wheel control at all times, especially in rough terrain. Since sudden changes in terrain can result in abrupt steering wheel motion, make sure you grip the steering wheel from the outside. Do not grip the spokes.

Drive cautiously to avoid vehicle damage from concealed objects such as rocks and stumps.

You should either know the terrain or examine maps of the area before driving. Map out your route before driving in the area. To maintain steering and braking control of your vehicle, you must have all four wheels on the ground and they must be rolling, not sliding or spinning.

Basic operating principles

- Do not use 4WD on dry, hard surfaced roads. Doing so will produce excessive noise, increase tire wear and may damage drive components. 4WD modes are only intended for consistently slippery or loose surfaces.
- Drive slower in strong crosswinds which can affect the normal steering characteristics of your vehicle.
- Be extremely careful when driving on pavement made slippery by loose sand, water, gravel, snow or ice.

If your vehicle goes off the edge of the pavement

- If your vehicle goes off the edge of the pavement, slow down, but avoid severe brake application, ease the vehicle back onto the pavement only after reducing your speed. Do not turn the steering wheel too sharply while returning to the road surface.
- It may be safer to stay on the apron or shoulder of the road and slow down gradually before returning to the pavement. You may lose control if you do not slow down or if you turn the steering wheel too sharply or abruptly.
- It often may be less risky to strike small objects, such as highway reflectors, with minor damage to your vehicle rather than attempt a sudden return to the pavement which could cause the vehicle to slide sideways out of control or roll over. Remember, your safety and the safety of others should be your primary concern.



WARNING: Vehicles with a higher center of gravity such as utility and four-wheel drive vehicles handle differently than vehicles with a lower center of gravity. Utility and four-wheel drive vehicles are not designed for cornering at speeds as high as passenger cars any more than low-slung sports cars are designed to perform satisfactorily under off-road conditions. Avoid sharp turns, excessive speed and abrupt maneuvers in these vehicles. Failure to drive cautiously could result in an increased risk of loss of vehicle control, vehicle rollover, personal injury and death.

If your vehicle gets stuck

If your vehicle gets stuck in mud or snow it may be rocked out by shifting between forward and reverse gears, stopping between shifts, in a steady pattern. Press lightly on the accelerator in each gear.

Do not rock the vehicle if the engine is not at normal operating temperature or damage to the transmission may occur.

Do not rock the vehicle for more than a few minutes or damage to the transmission and tires may occur or the engine may overheat.



WARNING: Do not spin the wheels at over 35 mph (56 km/h). The tires may fail and injure a passenger or bystander.

Emergency maneuvers

- In an unavoidable emergency situation where a sudden sharp turn must be made, remember to avoid “over-driving” your vehicle, i.e., turn the steering wheel only as rapidly and as far as required to avoid the emergency. Excessive steering will result in less vehicle control, not more. Additionally, smooth variations of the accelerator and/or brake pedal pressure should be utilized if changes in vehicle speed are called for. Avoid abrupt steering, acceleration or braking which could result in an increased risk of loss of vehicle control, vehicle rollover and/or personal injury. Use all available road surface to return the vehicle to a safe direction of travel.
- In the event of an emergency stop, avoid skidding the tires and do not attempt any sharp steering wheel movements.



WARNING: Vehicles with a higher center of gravity such as utility and four-wheel drive vehicles handle differently than vehicles with a lower center of gravity. Utility and four-wheel drive vehicles are not designed for cornering at speeds as high as passenger cars any more than low-slung sports cars are designed to perform satisfactorily under off-road conditions. Avoid sharp turns, excessive speed and abrupt maneuvers in these vehicles. Failure to drive cautiously could result in an increased risk of loss of vehicle control, vehicle rollover, personal injury and death.

- If the vehicle goes from one type of surface to another (i.e., from concrete to gravel) there will be a change in the way the vehicle responds to a maneuver (steering, acceleration or braking). Again, avoid these abrupt inputs.

4WD Systems

4WD (when you select a 4WD mode) uses all four wheels to power the vehicle. This increases traction, enabling you to drive over terrain and road conditions that a conventional two-wheel drive vehicle cannot.

Power is supplied to all four wheels through a transfer case. On 4WD vehicles, the transfer case allows you to select 4WD when necessary. Information on transfer case operation and shifting procedures can be found in the *Driving* chapter. Information on transfer case maintenance can be found in the *Maintenance and Specifications* chapter. You should become thoroughly familiar with this information before you operate your vehicle.

Normal characteristics

On some 4WD models, the initial shift from two-wheel drive to 4x4 while the vehicle is moving can cause some momentary clunk and ratcheting sounds.

Sand

When driving over sand, try to keep all four wheels on the most solid area of the trail. Avoid reducing the tire pressures but shift to a lower gear and drive steadily through the terrain. Apply the accelerator slowly and avoid spinning the wheels.

Avoid excessive speed because vehicle momentum can work against you and cause the vehicle to become stuck to the point that assistance may be required from another vehicle. Remember, you may be able to back out the way you came if you proceed with caution.

Mud and water

If you must drive through high water, drive slowly. Traction or brake capability may be limited.

When driving through water, determine the depth; avoid water higher than the bottom of the hubs (if possible) and proceed slowly. If the ignition system gets wet, the vehicle may stall.



Once through water, always try the brakes. Wet brakes do not stop the vehicle as effectively as dry brakes. Drying can be improved by moving your vehicle slowly while applying light pressure on the brake pedal.

Be cautious of sudden changes in vehicle speed or direction when you are driving in mud. Even 4WD vehicles can lose traction in slick mud. As when you are driving over sand, apply the accelerator slowly and avoid spinning your wheels. If the vehicle does slide, steer in the direction of the slide until you regain control of the vehicle.

If the transmission, transfer case or front axle are submerged in water, their fluids should be checked and changed, if necessary.

Driving through deep water may damage the transmission.

If the front or rear axle is submerged in water, the axle lubricant should be replaced.

After driving through mud, clean off residue stuck to rotating driveshafts and tires. Excess mud stuck on tires and rotating driveshafts causes an imbalance that could damage drive components.

Driving

“Tread Lightly” is an educational program designed to increase public awareness of land-use regulations and responsibilities in our nations wilderness areas. Mazda Motor



Corporation joins the U.S. Forest Service and the Bureau of Land Management in encouraging you to help preserve our national forest and other public and private lands by “treading lightly.”

Driving on hilly or sloping terrain

Although natural obstacles may make it necessary to travel diagonally up or down a hill or steep incline, you should always try to drive straight up or straight down. **Avoid driving crosswise or turning on steep slopes or hills.** A danger lies in losing traction, slipping sideways and possibly rolling over. Whenever driving on a hill, determine beforehand the route you will use. Do not drive over the crest of a hill without seeing what conditions are on the other side. Do not drive in reverse over a hill without the aid of an observer.

When climbing a steep slope or hill, start in a lower gear rather than downshifting to a lower gear from a higher gear once the ascent has started. This reduces strain on the engine and the possibility of stalling.

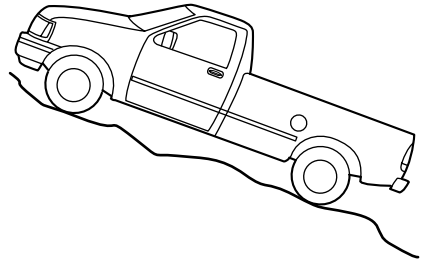

If you do stall out, do not try to turn around because you might roll over. It is better to back down to a safe location.

Apply just enough power to the wheels to climb the hill. Too much power will cause the tires to slip, spin or lose traction, resulting in loss of vehicle control.

Descend a hill in the same gear you would use to climb up the hill to avoid excessive brake application and brake overheating. Do not descend in neutral; instead, disengage overdrive or manually shift to a lower gear. When descending a steep hill, avoid sudden hard braking as you could lose control. When you brake hard, the front wheels can't turn and if they aren't turning, you won't be able to steer. The front wheels have to be turning in order to steer the vehicle. Rapid pumping of the brake pedal will help you slow the vehicle and still maintain steering control.

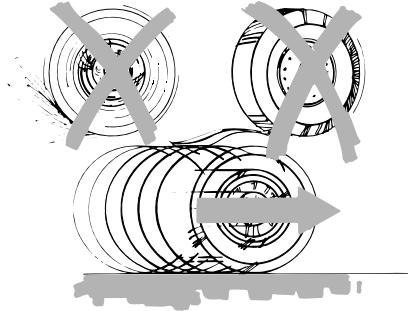

Your vehicle is equipped with a Four Wheel Anti-lock Brake System (ABS), apply the brakes steadily. Do not “pump” the brakes.

Driving on snow and ice

4WD vehicles have advantages over 2WD vehicles in snow and ice but can skid like any other vehicle.

Should you start to slide while driving on snowy or icy roads, turn the steering wheel in the direction of the slide until you regain control.

Avoid sudden applications of power and quick changes of direction on snow and ice. Apply the accelerator slowly and steadily when starting from a full stop.

Avoid sudden braking as well. Although a 4WD vehicle may accelerate better than a two-wheel drive vehicle in snow and ice, it won't stop any faster, because as in other vehicles, braking occurs at all four wheels. Do not become overconfident as to road conditions.

Make sure you allow sufficient distance between you and other vehicles for stopping. Drive slower than usual and consider using one of the lower gears. Your vehicle is equipped with a Four Wheel Anti-Lock Brake System (ABS); apply the brake steadily. Do not “pump” the brakes. Refer to the *Brakes* section of this chapter for additional information on the operation of the anti-lock brake system.

Driving



WARNING: If you are driving in slippery conditions that require tire chains or cables, then it is critical that you drive cautiously. Keep speeds down, allow for longer stopping distances and avoid aggressive steering to reduce the chances of a loss of vehicle control which can lead to serious injury or death. If the rear end of the vehicle slides while cornering, steer in the direction of the slide until you regain control of the vehicle.

Maintenance and Modifications

The suspension and steering systems on your vehicle have been designed and tested to provide predictable performance whether loaded or empty and durable load carrying capability. For this reason, Mazda Motor Corporation strongly recommends that you do not make modifications such as adding or removing parts (such as lift kits or stabilizer bars) or by using replacement parts not equivalent to the original factory equipment.

Any modifications to a vehicle that raise the center of gravity can make it more likely the vehicle will roll over as a result of a loss of control. Mazda Motor Corporation recommends that caution be used with any vehicle equipped with a high load or device (such as ladder racks or pickup box cover).

Failure to maintain your vehicle properly may void the warranty, increase your repair cost, reduce vehicle performance and operational capabilities and adversely affect driver and passenger safety. Frequent inspection of vehicle chassis components is recommended if the vehicle is subjected to heavy off-road usage.

DRIVING THROUGH WATER

If driving through deep or standing water is unavoidable, proceed very slowly especially when the depth is not known. Never drive through water that is higher than the bottom of the wheel rims (for cars) or the bottom of the hubs (for trucks).

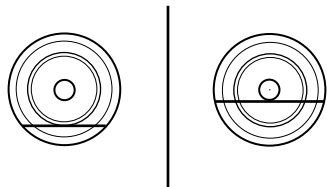

When driving through water, traction or brake capability may be limited. Also, water may enter your engine's air intake and severely damage your engine or your vehicle may stall. **Driving through deep water where the transmission vent tube is submerged may allow water into the transmission and cause internal transmission damage.**

Once through the water, always dry the brakes by moving your vehicle slowly while applying light pressure on the brake pedal.

Wet brakes do not stop the vehicle as quickly as dry brakes.

Roadside Emergencies

HAZARD FLASHER CONTROL

The hazard flasher is located on the steering column, just behind the steering wheel. The hazard flashers will operate when the ignition is in any position or if the key is not in the ignition.

Press in the flasher control and all front and rear direction signals will flash. Press the flasher control again to turn them off. Use it when your vehicle is disabled and is creating a safety hazard for other motorists.

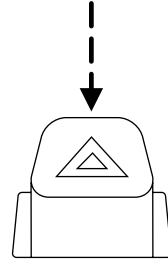

Note: With extended use, the flasher may run down your battery.

FUEL PUMP SHUT-OFF SWITCH

This device stops the electric fuel pump from sending fuel to the engine when your vehicle has had a substantial jolt.

After an accident, if the engine cranks but does not start, this switch may have been activated.

The fuel pump shut-off switch is located on the right side of the passenger footwell, behind the fuse panel door.

To reset the switch:

1. Turn the ignition off.
2. Check the fuel system for leaks.
3. If no leaks are apparent, reset the switch by pressing the reset button.
4. Turn the ignition on.
5. Wait a few seconds and return the key to off.
6. Make another check for leaks.

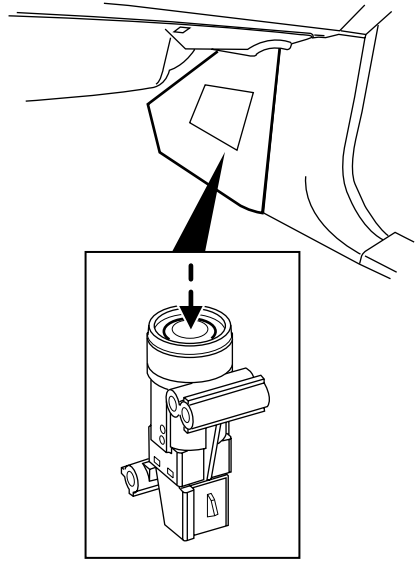

FUSES AND RELAYS

Fuses

If electrical components in the vehicle are not working, a fuse may have blown. Blown fuses are identified by a broken wire within the fuse. Check the appropriate fuses before replacing any electrical components.

Note: Always replace a fuse with one that has the specified amperage rating. Using a fuse with a higher amperage rating can cause severe wire damage and could start a fire.

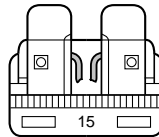

Roadside Emergencies

Standard fuse amperage rating and color

COLOR					
Fuse rating	Mini fuses	Standard fuses	Maxi fuses	Cartridge maxi fuses	Fuse link cartridge
2A	Grey	Grey	—	—	—
3A	Violet	Violet	—	—	—
4A	Pink	Pink	—	—	—
5A	Tan	Tan	—	—	—
7.5A	Brown	Brown	—	—	—
10A	Red	Red	—	—	—
15A	Blue	Blue	—	—	—
20A	Yellow	Yellow	Yellow	Blue	Blue
25A	Natural	Natural	—	—	—
30A	Green	Green	Green	Pink	Pink
40A	—	—	Orange	Green	Green
50A	—	—	Red	Red	Red
60A	—	—	Blue	Yellow	Yellow
70A	—	—	Tan	—	Brown
80A	—	—	Natural	Black	Black

Passenger compartment fuse panel

The fuse panel is located under the right-hand side of the instrument panel behind the kick panel. A fuse puller tool is located near the lower right corner of the fuse box; this tool will assist you in pulling the fuses out for inspection, if necessary.

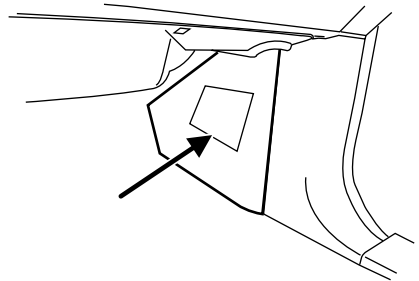

Roadside Emergencies

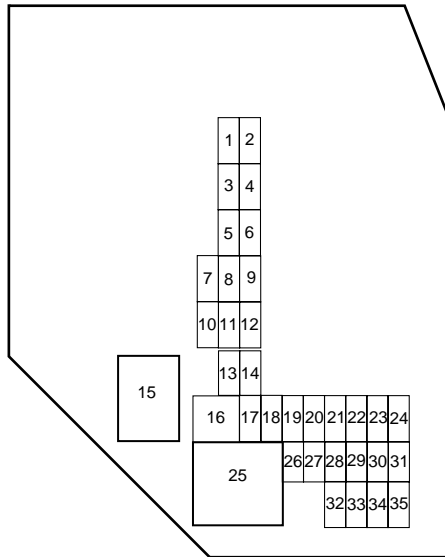

The fuses are coded as follows:

Fuse/Relay Location	Fuse Amp Rating	Passenger Compartment Fuse Panel Description
1	5A	Instrument panel dimmer switch
2	10A	Trailer tow park lamps
3	10A	Right low beam headlamp
4	10A	Left low beam headlamp
5	5A	Windshield wiper module (RUN/ACCY)
6	10A	Radio (RUN/ACCY), Door switch illumination
7	—	Not used
8	10A	Restraints control module (RCM), Passenger airbag deactivation indicator (PADI), Occupant classification sensor (OCS)

Roadside Emergencies

Fuse/Relay Location	Fuse Amp Rating	Passenger Compartment Fuse Panel Description
9	5A	Cluster air bag indicator
10	10A	Cluster (RUN/START), 4x4 module (RUN/START)
11	10A	Passenger compartment fuse panel (Logic power)
12	15A	Satellite radio
13	15A	Horn, Interior lamps
14	15A	High beam headlamp, High beam indicator (cluster)
15	—	Not used
16	30A cartridge fuse	Power windows
17	15A	Turn signals/Hazards
18	—	Not used
19	20A	Center high-mounted stop lamp (CHMSL)/Stop lamps
20	10A	Anti-lock brake system (ABS) module, Speed control module, Back-up lamps, Overdrive cancel switch, Electronic flasher (turn)
21	5A	Starter relay coil
22	5A	Radio (START)
23	30A	Headlamps (low and high beam)
24	20A	Radio battery feed (B+)
25	—	Accessory relay (power windows)
26	2A	Redundant cruise switch
27	10A	Climate control blower relay/blend doors
28	15A	4x4 module battery feed (B+)
29	20A	Cigar lighter, Diagnostic connector (OBD II)
30	5A	Power mirrors

Roadside Emergencies

Fuse/Relay Location	Fuse Amp Rating	Passenger Compartment Fuse Panel Description
31	20A	Front park lamps, Rear park lamps, License plate lamps, Dimmer switch, Trailer tow park lamps
32	5A	Brake switch (logic)
33	5A	Instrument cluster battery feed (B+)
34	20A	Power point
35	15A	Power locks

Power distribution box

The power distribution box is located in the engine compartment. The power distribution box contains high-current fuses that protect your vehicle's main electrical systems from overloads.

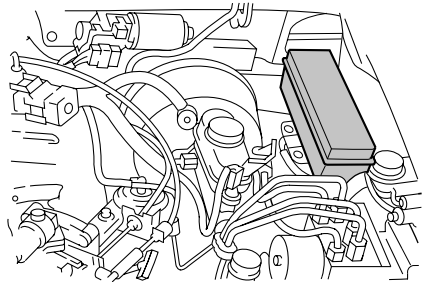

WARNING: Always disconnect the battery before servicing fuses.



WARNING: To reduce risk of electrical shock, always replace the cover to the Power Distribution Box before reconnecting the battery or refilling fluid reservoirs.

If the battery has been disconnected and reconnected, refer to the *Battery* section of the *Maintenance and specifications* chapter.

Roadside Emergencies

2.3L engine (if equipped)

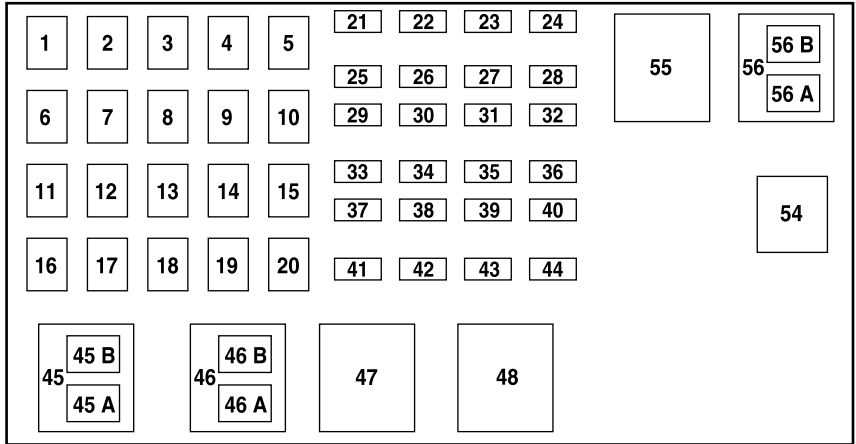

The high-current fuses are coded as follows:

Fuse/Relay Location	Fuse Amp Rating	Power Distribution Box Description
1	40A**	Passenger compartment fuse panel
2	—	Not used
3	40A**	Passenger compartment fuse panel
4	—	Not used
5	50A**	Passenger compartment fuse panel
6	—	Not used
7	30A**	Starter solenoid
8	—	Not used
9	40A**	Ignition switch
10	—	Not used
11	30A**	Powertrain control module (PCM) relay

Roadside Emergencies

Fuse/Relay Location	Fuse Amp Rating	Power Distribution Box Description
12	—	Not used
13	30A**	Blower motor (climate control)
14	—	Not used
15	—	Not used
16	—	Not used
17	40A**	Anti-lock brake system (ABS) module
18	—	Not used
19	20A**	Engine fan
20	—	Not used
21	10A*	PCM keep alive power, Canister purge valve solenoid
22	—	Not used
23	30A*	Fuel pump motor, Fuel injectors
24	—	Not used
25	10A*	A/C clutch solenoid
26	—	Not used
27	—	Not used
28	—	Not used
29	30A*	Wipers/washer
30	—	Not used
31	—	Not used
32	—	Not used
33	30A*	Anti-lock brake system (ABS) module
34	—	Not used
35	—	Not used
36	—	Not used
37	—	Not used
38	7.5A*	Trailer tow (right turn)
39	15A*	PCM power

Roadside Emergencies

Fuse/Relay Location	Fuse Amp Rating	Power Distribution Box Description
40	—	Not used
41	10A*	Automatic transmission
42	7.5A*	Trailer tow (left turn)
43	20A*	Engine fan relay coil, A/C relay, Engine sensors, Vapor management valve solenoid
44	15A*	Ignition coil, Capacitor
45A	—	Not used
45B	—	Not used
46A	—	Fuel pump relay, Fuel injectors relay
46B	—	Not used
47	—	Engine fan relay
48	—	Starter relay
49	—	Not used
50	—	Not used
51	—	Not used
52	—	Not used
53	—	Not used
54	—	PCM relay
55	—	Blower relay
56A	—	A/C clutch solenoid relay
56B	—	Not used

* Mini Fuses ** Maxi Fuses

Roadside Emergencies

4.0L engines (if equipped)

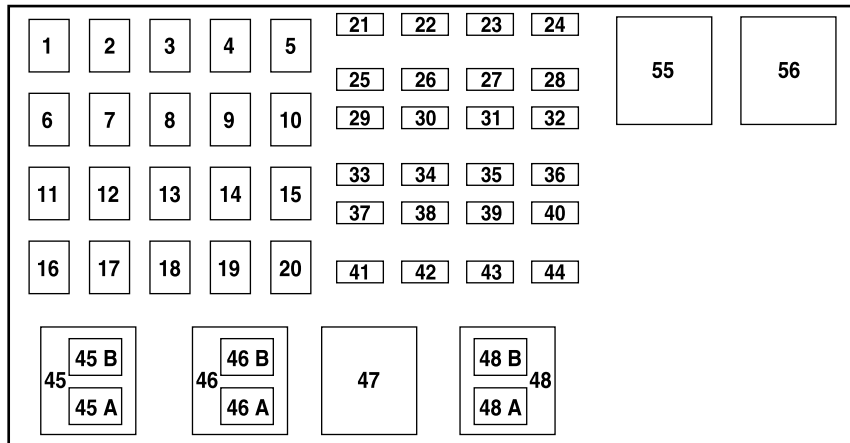

The high-current fuses are coded as follows:

Fuse/Relay Location	Fuse Amp Rating	Protected Circuits
1	40A**	Passenger compartment fuse panel
2	—	Not used
3	40A**	Passenger compartment fuse panel
4	—	Not used
5	50A**	Passenger compartment fuse panel
6	—	Not used
7	30A**	Starter solenoid
8	—	Not used
9	40A**	Ignition switch
10	—	Not used
11	30A**	Powertrain control module (PCM) relay fuse

Roadside Emergencies

Fuse/Relay Location	Fuse Amp Rating	Protected Circuits
12	—	Not used
13	30A**	Blower motor (climate control)
14	—	Not used
15	—	Not used
16	—	Not used
17	40A**	Anti-lock brake system (ABS) module
18	—	Not used
19	—	Not used
20	—	Not used
21	10A*	PCM keep alive power, Canister purge valve solenoid
22	—	Not used
23	30A*	Fuel pump motor, Fuel injectors
24	—	Not used
25	10A*	A/C clutch solenoid
26	—	Not used
27	20A*	4x4 module
28	—	Not used
29	30A*	Wipers/washer
30	—	Not used
31	15A*	Foglamps
32	—	Not used
33	30A*	ABS module
34	—	Not used
35	—	Not used
36	—	Not used
37	—	Not used
38	7.5A*	Trailer tow (right turn)
39	15A*	PCM power
40	—	Not used

Roadside Emergencies

Fuse/Relay Location	Fuse Amp Rating	Protected Circuits
41	10A*	Automatic transmission
42	7.5A*	Trailer tow (left turn)
43	20A*	A/C relay coil, Engine sensors, Vapor management valve solenoid, EGR solenoid, Heated PCV
44	15A*	Ignition coil, Capacitor
45A	—	Not used
45B	—	Not used
46A	—	A/C clutch solenoid
46B	—	Not used
47	—	PCM relay
48A	—	Fuel pump relay, Fuel injectors relay
48B	—	Fog lamp relay
51	—	Not used
52	—	Not used
53	—	Not used
54	—	Not used
55	—	Blower relay
56	—	Starter relay

* Mini Fuses ** Maxi Fuses

CHANGING THE TIRES

If you get a flat tire while driving, do not apply the brake heavily. Instead, gradually decrease your speed. Hold the steering wheel firmly and slowly move to a safe place on the side of the road.

Note: The tire pressure monitoring system (TPMS) indicator light will illuminate when the spare tire is in use. To restore the full functionality of the monitoring system, all road wheels equipped with tire pressure monitoring sensors must be mounted on the vehicle.

Have a flat serviced by an authorized dealer in order to prevent damage to the TPMS sensors, refer to *Tire pressure monitoring system (TPMS)* in the *Tires, Wheels and Loading* chapter. Replace the spare

Roadside Emergencies

tire with a road tire as soon as possible. During repairing or replacing of the flat tire, have the authorized dealer inspect the TPMS sensor for damage.



WARNING: The use of tire sealants may damage your Tire Pressure Monitoring System and should not be used.



WARNING: Refer to *Tire pressure monitoring system (TPMS) in the Tires, Wheels and Loading chapter for important information. If the tire pressure monitor sensor becomes damaged, it will no longer function.*

Dissimilar spare tire/wheel information



WARNING: Failure to follow these guidelines could result in an increased risk of loss of vehicle control, injury or death.

If you have a dissimilar spare tire/wheel, then it is intended for temporary use only. This means that if you need to use it, you should replace it as soon as possible with a road tire/wheel that is the same size and type as the road tires and wheels that were originally provided by Mazda. If the dissimilar spare tire or wheel is damaged, it should be replaced rather than repaired.

A dissimilar spare tire/wheel is defined as a spare tire and/or wheel that is different in brand, size or appearance from the road tires and wheels and can be one of three types:

1. **T-type mini-spare:** This spare tire begins with the letter “T” for tire size and may have “Temporary Use Only” molded in the sidewall
2. **Full-size dissimilar spare with label on wheel:** This spare tire has a label on the wheel that states: “THIS TIRE AND WHEEL FOR TEMPORARY USE ONLY”

When driving with one of the dissimilar spare tires listed above, **do not:**

- Exceed 50 mph (80 km/h)
- Load the vehicle beyond maximum vehicle load rating listed on the Safety Compliance Label
- Tow a trailer
- Use snow chains on the end of the vehicle with the dissimilar spare tire

- Use more than one dissimilar spare tire at a time
- Use commercial car washing equipment
- Try to repair the dissimilar spare tire

Use of one of the dissimilar spare tires listed above at any one wheel location can lead to impairment of the following:

- Handling, stability and braking performance
- Comfort and noise
- Ground clearance and parking at curbs
- Winter weather driving capability
- Wet weather driving capability

3. **Full-size dissimilar spare without label on wheel**

When driving with the full-size dissimilar spare tire/wheel, **do not:**

- Exceed 70 mph (113 km/h)
- Use more than one dissimilar spare tire/wheel at a time
- Use commercial car washing equipment
- Use snow chains on the end of the vehicle with the dissimilar spare tire/wheel

The usage of a full-size dissimilar spare tire/wheel can lead to impairment of the following:

- Handling, stability and braking performance
- Comfort and noise
- Ground clearance and parking at curbs
- Winter weather driving capability
- Wet weather driving capability
- All-Wheel driving capability (if applicable)
- Load leveling adjustment (if applicable)

When driving with the full-size dissimilar spare tire/wheel additional caution should be given to:

- Towing a trailer
- Driving vehicles equipped with a camper body
- Driving vehicles with a load on the cargo rack

Drive cautiously when using a full-size dissimilar spare tire/wheel and seek service as soon as possible.

Roadside Emergencies

Stopping and securing the vehicle

1. Park on a level surface, activate hazard flashers and place gearshift lever in P (Park) (automatic transmission) or 1 (First) (manual transmission).
2. Set the parking brake and turn engine off.

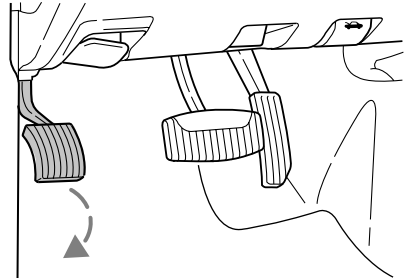

Location of the spare tire and tools

Note: The tire pressure monitoring system (TPMS) indicator light will illuminate when the spare is in use. To restore the full functionality of the TPMS system, all road wheels equipped with the tire pressure monitoring sensors must be mounted on the vehicle.

Have a flat tire serviced by an authorized dealer in order to prevent damage to the TPMS sensor, refer to *Tire Pressure Monitoring System (TPMS)* in the *Tires, Wheel and Loading* chapter. Replace the spare tire with a road tire as soon as possible.

The spare tire and tools for your vehicle are stowed in the following locations:

Tool	Location
Spare tire	Under the vehicle, just forward of the rear bumper
Jack, jack handle, wheel nut wrench	Regular Cab: behind seats and underneath the jack and tools cover
	Cab Plus 4-Door: stowed behind the front seats, between jump seats and underneath jack and tools cover. The lug wrench is held in place with a wingnut.
Key, spare tire lock (if equipped)	In the glove box

Removing the spare tire or spare tire and tether (if equipped)

1. Assemble the jack handle to the lug wrench as shown in the illustrations.

When connecting the jack handle, assemble the following:

- One handle extension and one typical extension. To assemble, slide parts together. To disconnect, press the button and pull apart.
- One wheel nut wrench. Press the button and slide together.

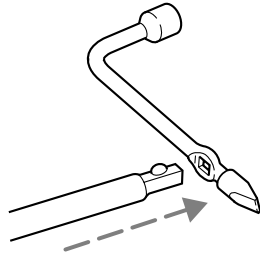
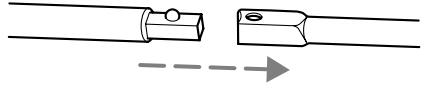

2. If equipped, unlock and remove the spare tire carrier lock from the rear access hole located just above the rear bumper and below the tailgate.

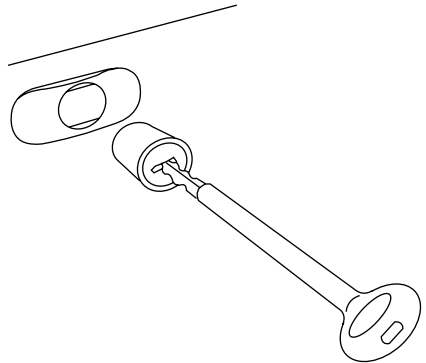

Roadside Emergencies

3. Insert the square end of the jack handle into the rear access hole located just above the rear bumper and below the tailgate.

Forward motion will stop and resistance to turning will be felt when properly engaged.

4. Turn the handle counterclockwise until tire is lowered to the ground and the cable is slightly slack.

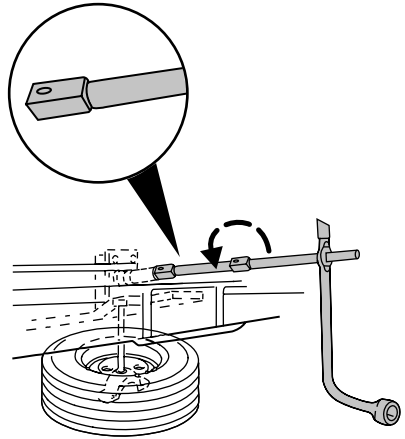

5. With the spare tire on the ground, remove the retainer from the spare tire.

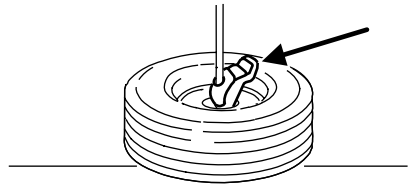

If equipped with a tether, perform the following additional steps:

6. Lift the spare tire on end to access tether attachment.
7. Use the lug wrench to remove the lug nut from the spare tire tether.

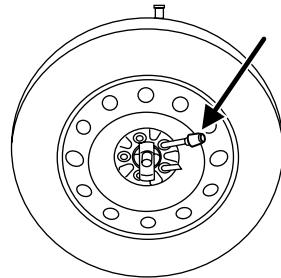

8. If not replacing the spare or flat tire to the underbody storage area, raise the wheel retainer up into the installed position.

Roadside Emergencies

- Use the attached fastener strap (on spare tire tether) to attach the tether end to the winch retainer prior to raising to the installed position.

Tire change procedure

WARNING: When one of the front wheels is off the ground, the transmission alone will not prevent the vehicle from moving or slipping off the jack, even if the vehicle is in P (Park) (automatic transmission) or R (Reverse) (manual transmission).

WARNING: To help prevent the vehicle from moving when you change a tire, be sure the parking brake is set, then block (in both directions) the wheel that is diagonally opposite (other side and end of the vehicle) to the tire being changed.

WARNING: If the vehicle slips off the jack, you or someone else could be seriously injured.

WARNING: Do not attempt to change a tire on the side of the vehicle close to moving traffic. Pull far enough off the road to avoid the danger of being hit when operating the jack or changing the wheel.

Note: Passengers should not remain in the vehicle when the vehicle is being jacked.

- Block the diagonally opposite wheel.

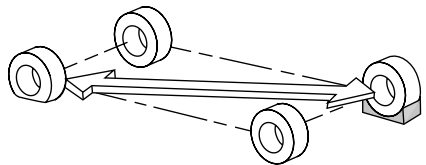

Roadside Emergencies

2. Insert tapered end of the lug wrench behind hub caps and twist them off.
3. Loosen each wheel lug nut one-half turn counterclockwise but do not remove them until the wheel is raised off the ground.
4. Position the jack according to the following guides and turn the jack handle clockwise until the tire is a maximum of 1 inch (25 mm) off the ground.

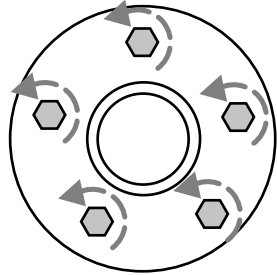

! **WARNING:** To lessen the risk of personal injury, do not put any part of your body under the vehicle while changing a tire. Do not start the engine when your vehicle is on the jack. The jack is only meant for changing the tire.

! **WARNING:** Do not let anyone stay in the vehicle when you are using the jack; have them stand in a safe place out of traffic lanes.

- Front

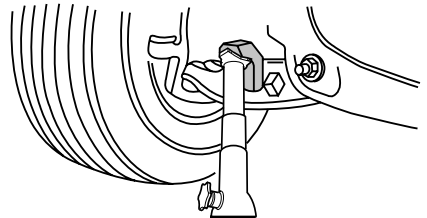

- Rear

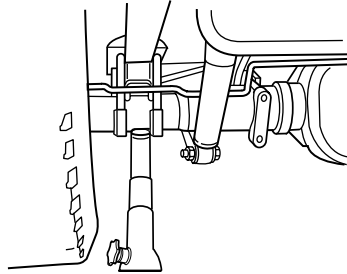

Never use the differential as a jacking point. It is too easy for the vehicle to tilt or fall and you can be injured.

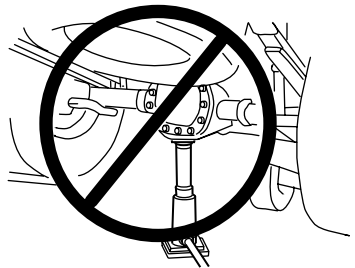

5. Remove the wheel lug nuts with the lug wrench.
6. Replace the flat tire with the spare tire, making sure the valve stem is facing outward. Reinstall the lug nuts until the wheel is snug against the hub. Do not fully tighten the lug nuts until the wheel has been lowered.
7. Lower the wheel by turning the jack handle counterclockwise.
8. Remove the jack and fully tighten the lug nuts, in the order shown. Refer to *Wheel lug nut torque specifications* later in this chapter for the proper lug nut torque specification.
9. Stow the flat tire. Refer to *Stowing the flat/spare tire*.
10. Stow the jack and lug wrench. Make sure the jack is fastened so it does not rattle when you drive.
11. Unblock the wheels.

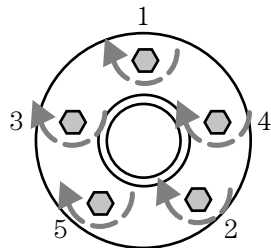

Roadside Emergencies

Stowing the flat/spare tire

Note: Failure to follow spare tire stowage instructions may result in failure of cable or loss of spare tire.

If you are stowing a tire that requires reattaching it to the vehicle with a tether, perform these steps first, then proceed with the steps following.

1. Place the tire on end with the valve stem facing rearward, away from the vehicle.
2. Place the tether into the bolt holes in the wheel and attach the lug nut using the lug wrench.

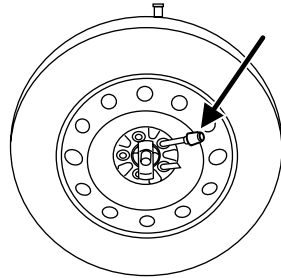

3. Lay the tire on the ground with the valve stem facing up.
4. Slide the wheel partially under the vehicle and install the wire and retainer through the center of the wheel.
5. Turn the jack handle clockwise until the tire is raised to its original position underneath the vehicle. The effort to turn the jack handle increases significantly as the tire contacts the frame. The spare tire carrier will ratchet when the tire is in the fully stowed position. The spare tire carrier has a built-in ratchet feature that will not allow you to overtighten. If the spare tire carrier ratchets with very little effort, take the vehicle to your authorized dealer for assistance at your earliest convenience.
6. Check that the tire lies flat against the frame assembly. Push against the tire to make sure it is tightly seated under the vehicle. Loosen and retighten, if necessary. Failure to properly stow the spare tire may result in failure of the winch cable and loss of the spare tire.
7. Repeat this tightness check procedure when servicing the spare tire pressure (every six months, per *Service Maintenance Section*), or at any time that the spare tire is disturbed through service of other components.
8. Install the spare tire lock (if equipped) into the access hole above the rear bumper with the spare tire lock key (if equipped) and jack handle.

WHEEL LUG NUT TORQUE SPECIFICATIONS

Retighten the lug nuts to the specified torque within 100 miles (160 km) after any wheel disturbance (rotation, flat tire, wheel removal, etc.).

Lug nut socket size/Bolt size	Wheel lug nut torque*	
	lb.ft.	N•m
Lug nut socket size: 3/4 inch (19 mm) hex Bolt size: 1/2 x 20	100	135
* Torque specifications are for nut and bolt threads free of dirt and rust. Use only Mazda recommended replacement fasteners.		



WARNING: When a wheel is installed, always remove any corrosion, dirt or foreign materials present on the mounting surfaces of the wheel or the surface of the wheel hub, brake drum or brake disc that contacts the wheel. Ensure that any fasteners that attach the rotor to the hub are secured so they do not interfere with the mounting surfaces of the wheel. Installing wheels without correct metal-to-metal contact at the wheel mounting surfaces can cause the wheel nuts to loosen and the wheel to come off while the vehicle is in motion, resulting in loss of control.

Note: Inspect the wheel pilot hole prior to installation. If there is visible corrosion in wheel pilot hole, remove loose particles by wiping with clean rag and apply grease. Apply grease only to the wheel pilot hole surface by smearing a “dime” (1 square cm) sized glob of grease around the wheel pilot surface (1) with end of finger. DO NOT apply grease to lugnut/stud holes or wheel-to-brake surfaces.

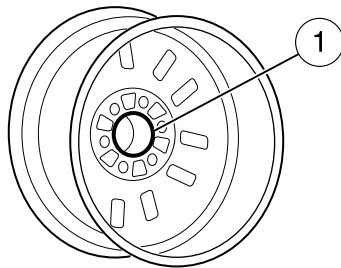

OVERHEATING

If the temperature gauge indicates overheating and you experience power loss, you hear a loud knocking or pinging noise, the engine is probably too hot.

If this happens:

1. Drive safely to the side of the road and park off the right-of-way.

Roadside Emergencies

2. Shift the automatic transmission into P (Park) or the manual transmission into the neutral position, and apply the parking brake.
3. Turn off the air conditioner.



WARNING: Steam from an overheated engine is dangerous. The escaping steam could seriously burn you. Open the hood **ONLY** after steam is no longer escaping from the engine.

4. Check whether coolant or steam is escaping from under the hood or from the engine compartment.
- **If steam is coming from the engine compartment:** do not go near the front of the vehicle. Stop the engine, then turn the ignition switch to the on position without starting the engine. The radiator cooling fans will start to cool the engine.
 - **If neither coolant nor steam is escaping:** open the hood and idle the engine until it cools. If this does not lower the temperature, stop the engine and let it cool.
5. Check the coolant level. If it is low, look for leaks in the radiator hoses and connections, heater hoses and connections, radiator and water pump.

If you find a leak or other damage, or if coolant is still leaking, stop the engine and call an authorized dealer.



WARNING: When the engine and radiator are hot, scalding coolant and steam may shoot out under pressure and cause serious injury. Do not remove the cooling system cap when the engine and radiator are hot.

See *Adding engine coolant* in the *Maintenance and Specifications* section. If you find no problems, the engine is cool and no leaks are obvious, carefully add coolant as required.

Note: If the engine continues to overheat or frequently overheats, have the cooling system inspected. The engine could be seriously damaged unless repairs are made.

JUMP STARTING



WARNING: The gases around the battery can explode if exposed to flames, sparks, or lit cigarettes. An explosion could result in injury or vehicle damage.



WARNING: Batteries contain sulfuric acid which can burn skin, eyes and clothing, if contacted.

Do not attempt to push-start your automatic transmission vehicle. Automatic transmissions do not have push-start capability. Attempting to push-start a vehicle with an automatic transmission may cause transmission damage.

Preparing your vehicle

When the battery is disconnected or a new battery is installed, the automatic transmission must relearn its shift strategy. As a result, the transmission may have firm and/or soft shifts. This operation is considered normal and will not affect function or durability of the transmission. Over time, the adaptive learning process will fully update transmission operation.

1. **Use only a 12-volt supply to start your vehicle.**
2. Do not disconnect the battery of the disabled vehicle as this could damage the vehicle's electrical system.
3. Park the booster vehicle close to the hood of the disabled vehicle making sure the two vehicles **do not** touch. Set the parking brake on both vehicles and stay clear of the engine cooling fan and other moving parts.
4. Check all battery terminals and remove any excessive corrosion before you attach the battery cables. Ensure that vent caps are tight and level.
5. Turn the heater fan on in both vehicles to protect from any electrical surges. Turn all other accessories off.

Roadside Emergencies

Connecting the jumper cables

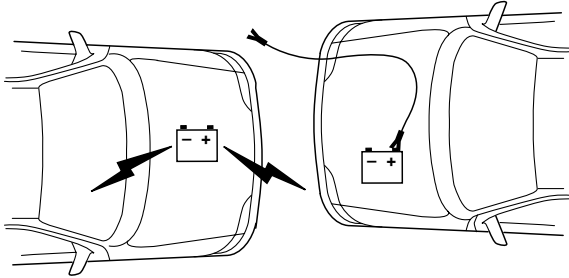

1. Connect the positive (+) jumper cable to the positive (+) terminal of the discharged battery.

Note: In the illustrations, *lightning bolts* are used to designate the assisting (boosting) battery.

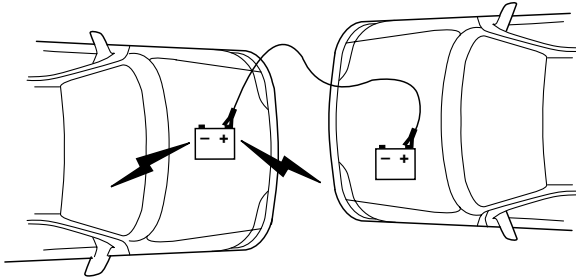

2. Connect the other end of the positive (+) cable to the positive (+) terminal of the assisting battery.

Roadside Emergencies

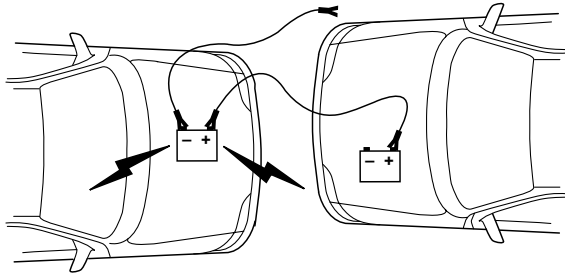

3. Connect the negative (-) cable to the negative (-) terminal of the assisting battery.

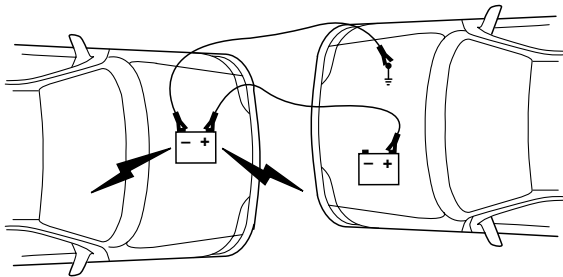

4. Make the final connection of the negative (-) cable to an exposed metal part of the stalled vehicle's engine, away from the battery and the fuel injection system.

Note: Do not attach the negative (-) cable to fuel lines, engine rocker covers, the intake manifold or electrical components as *grounding* points.

WARNING: Do not connect the end of the second cable to the negative (-) terminal of the battery to be jumped. A spark may cause an explosion of the gases that surround the battery.

5. Ensure that the cables are clear of fan blades, belts, moving parts of both engines, or any fuel delivery system parts.

Roadside Emergencies

Jump starting

1. Start the engine of the booster vehicle and run the engine at moderately increased speed.
2. Start the engine of the disabled vehicle.
3. Once the disabled vehicle has been started, run both engines for an additional three minutes before disconnecting the jumper cables.

Removing the jumper cables

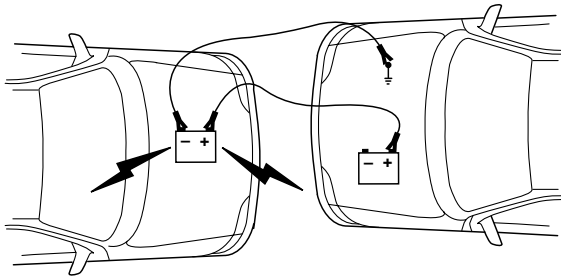

Remove the jumper cables in the reverse order that they were connected.

1. Remove the jumper cable from the *ground* metal surface.

Note: In the illustrations, *lightning bolts* are used to designate the assisting (boosting) battery.

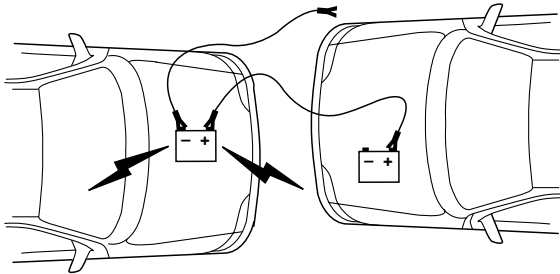

2. Remove the jumper cable on the negative (-) connection of the booster vehicle's battery.

Roadside Emergencies

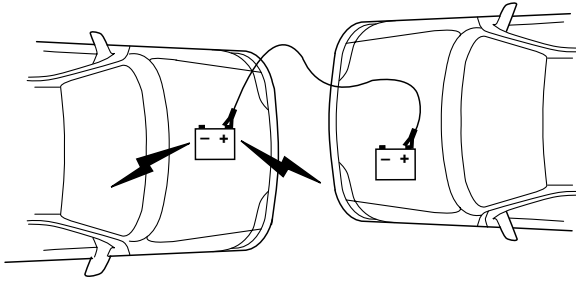

3. Remove the jumper cable from the positive (+) terminal of the booster vehicle's battery.

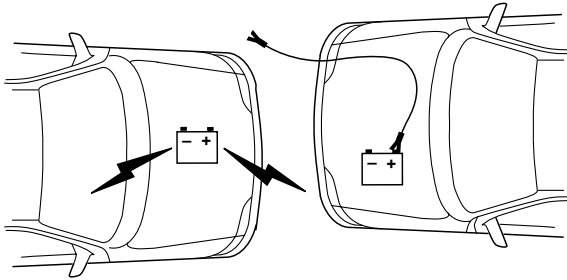

4. Remove the jumper cable from the positive (+) terminal of the disabled vehicle's battery.

After the disabled vehicle has been started and the jumper cables removed, allow it to idle for several minutes so the engine computer can *relearn* its idle conditions.

Roadside Emergencies

WRECKER TOWING

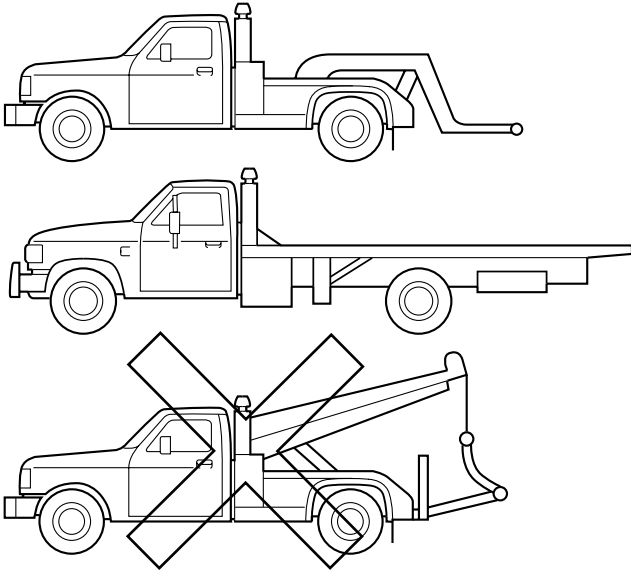

If you need to have your vehicle towed, contact a professional towing service or, if you are a member of a roadside assistance program, your roadside assistance service provider.

It is recommended that your vehicle be towed with a wheel lift or flatbed equipment. Do not tow with a slingbelt. Mazda has not approved a slingbelt towing procedure.

On 4x2 vehicles, it is acceptable to tow the vehicle with the front wheels on the ground and the rear wheels off the ground.

On 4x4 vehicles, it is recommended that your vehicle be towed with a wheel lift and dollies or flatbed equipment with all the wheels off the ground.

If the vehicle is towed by other means or incorrectly, vehicle damage may occur.

Emergency towing

In case of a roadside emergency with a disabled vehicle (without access to wheel dollies, car hauling trailer, or flatbed transport vehicle) your vehicle (regardless of transmission powertrain configuration) can be flat towed (all wheels on the ground) under the following conditions:

- Vehicle is facing forward so that it is being towed in a forward direction.
- Place the transmission in N (Neutral). Refer to *Brake-shift interlock* in the *Driving* chapter for specific instructions if you cannot move the gear shift lever into N (Neutral).
- Maximum speed is not to exceed 35 mph (56 km/h).
- Maximum distance is 50 miles (80 km).

CUSTOMER ASSISTANCE (CANADA)

Your complete and permanent satisfaction is our business. We are here to serve you. All Authorized Mazda Dealers have the knowledge and the tools to keep your Mazda vehicle in top condition.

In our experience, any questions, problems or complaints regarding the operation of your Mazda or any other general service transactions are most effectively resolved by your authorized dealer. If the cause of your dissatisfaction cannot adequately be addressed by normal authorized dealer procedures, we recommend that you take the following steps:

STEP 1: Contact Your Authorized Mazda Dealer

Discuss the matter with a member of authorized dealer management. If the Service Manager has already reviewed your concerns, contact the owner of the authorized dealer or its General Manager.

STEP 2: Call the Mazda Regional Office

If you feel that you still require assistance, ask the authorized dealer Service Manager to arrange for you to meet the local Mazda Service Representative. If more expedient, contact Mazda Canada Inc. Regional Office nearest you for such arrangements.

STEP 3: Contact the Mazda Customer Relations Department

If still not substantially satisfied, contact the Customer Relations Department, Mazda Canada Inc., 55 Vogell Road, Richmond Hill, Ontario L4B 3K5 Canada TEL: 1 (800) 263-4680.

Provide the Department with the following information:

1. Your name, address, and telephone number
2. Year and model of vehicle
3. Vehicle Identification Number (VIN). Refer to *Vehicle identification label* in the *Maintenance and Specifications* chapter of this manual for the location of the VIN.
4. Purchase date.
5. Present odometer reading.
6. Your authorized dealer's name and location
7. The nature of your problem and/or cause of dissatisfaction.

The Department, in cooperation with the local Mazda Service Representative, will review the case to determine if everything possible has been done to ensure your satisfaction.

Please recognize that the resolution of service problems in most cases requires the use of your authorized dealer's service facilities, personnel and equipment. We urge you to follow the above three steps in sequence therefore for most effective results.

Mediation/Arbitration Program

Occasionally a customer concern cannot be resolved through Mazda's Customer Satisfaction Program. If after exhausting procedures in this manual, your concern is still not resolved, you have another option.

Mazda Canada Inc. participates in an arbitration program administered by the Canadian Motor Vehicle Arbitration Plan (CAMVAP). CAMVAP will advise you about how your concern may be reviewed and resolved by an independent third party through binding arbitration.

Your complete satisfaction is the goal of Mazda Canada Inc. and our authorized dealers. Mazda's participation in CAMVAP makes a valuable contribution to our achieving that goal. There is no charge for using CAMVAP. CAMVAP results are fast, fair and final as the award is binding on both you and Mazda Canada Inc.

Canadian Motor Vehicle Arbitration Plan (CAMVAP)

For vehicles delivered to authorized Canadian dealerships. If a specific item of concern arises, where a solution cannot be reached between an owner, Mazda, and/or one of its authorized dealers (that all parties cannot agree upon), the owner may wish to use the services offered by the Canadian Motor Vehicle Arbitration Plan (CAMVAP).

CAMVAP uses the services of Provincial Administrators to assist consumers in scheduling and preparing for their arbitration hearings. However, before you can proceed with CAMVAP you must follow your Mazda dispute resolution process as outlined previously.

CAMVAP is fully implemented in all provinces and territories. Consumers wishing to obtain further information about the Program can obtain an information booklet from their authorized dealer, the Provincial Administrator at 1 (800) 207-0685, or by contacting the Canadian Motor Vehicle Arbitration Office At:

235 Yorkland Boulevard, Suite 407

North York, Ontario

M2J 4Y8

<http://camvap.ca>

Customer Assistance

Regional Offices

Regional Offices	Areas Covered
Mazda Canada Inc. Western Region 8171 Ackroyd Road Suite 2000 Richmond, B.C. V6X 3K1 (604) 303-5670	Alberta, British Columbia, Manitoba, Saskatchewan, Yukon
Mazda Canada Inc. Central Region 55 Vogell Road Richmond Hill, Ontario. L4B 3K5 1 (800) 263-4680	Ontario
Mazda Canada Inc. Quebec Region/Atlantic Region 6111 Route Trans Canadienne Pointe Claire, Quebec H9R 5A5 (514) 694-6390	Quebec, New Brunswick, Nova Scotia, Prince Edward Island, Newfoundland

MAZDA IMPORTERS/DISTRIBUTORS

U.S.A (Importer/Distributor)

Mazda North American Operations

7755 Irvine Center Drive
Irvine, CA 92618-2922
P.O. Box 19734
Irvine, CA 92623-9734
TEL: 1 (800) 222-5500 (in U.S.A.)
(949) 727-1990 (outside U.S.A.)

(Distributor in each area)

CANADA

Mazda Canada, Inc.

55 Vogell Road
Richmond Hill, Ontario L4B 3K5 Canada
TEL: 1 (800) 263-4680 (in Canada)
(416) 609-9909 (outside Canada)

PUERTO RICO & VIRGIN ISLANDS

Plaza Motors Corp. (Mazda de Puerto Rico)

P.O. Box 362722, San Juan, Puerto Rico 00936-2722
TEL: (787) 788-9300

GUAM

(d.b.a. Triple J. Enterprises, Inc.)

P.O. Box 6066 Tamuning, Guam
TEL: (671) 646-9216

SAIPAN

Pacific International Marianas, Inc.

(d.b.a. Midway Motors)

P.O. Box 887 Saipan, MP 96950
TEL: (670) 234-7524

Triple J Saipan, Inc.

(d.b.a. Triple J Motors)

Beach Road
Chalan LauLau
Saipan, MP 96950
TEL: (670) 235-4868

AMERICAN SAMOA

Polynesia Motors, Inc.

P.O. Box 1120, Pago Pago, American Samoa 96799
TEL: (684) 699-1854

WARRANTIES FOR YOUR MAZDA

- New Vehicle Limited Warranty
- Safety Restraint System Limited Warranty
- Anti-perforation Limited Warranty
- Federal Emission Control Warranty
 - Emission Defect Warranty
 - Emission Performance Warranty

Customer Assistance

- California Emission Control Warranty (if applicable)
- Replacement Parts and Accessories Limited Warranty
- Tire Warranty

NOTE: Detailed warranty information is provided with your Mazda portfolio.

Outside Canada

Government regulations in Canada require that automobiles meet specific emission regulations and safety standards. Therefore, vehicles built for use in Canada, may differ from those sold in other countries.

The differences may make it difficult or even impossible for your vehicle to receive satisfactory servicing in other countries. We strongly recommend that you NOT take your Mazda outside Canada. However, in the event that you are moving to the United States permanently, Mazda vehicles built for use in Canada could be eligible for exportation to the United States with specific vehicle modifications to comply with the United States Federal Motor Vehicle Safety requirements.

Special Note: The above is applicable for permanent import/export situations and not related to travelers on vacation.

You may have the following problems if you do take your vehicle outside of Canada:

- Recommended fuel may be unavailable. Any kind of leaded fuel or low-octane fuel will affect vehicle performance and damage the emission controls and engine.
- Proper repair facilities, tools, testing equipment, and replacement parts may not be available.

Please refer to your manufacturers warranty booklet for more information.

ADD-ON NON-GENUINE PARTS AND ACCESSORIES

Non-genuine parts and accessories for Mazda vehicles can be found in stores. These may fit your vehicle, but they are not approved by the manufacturer for use with Mazda vehicles. When you install non-genuine parts or accessories, they could affect your vehicle's performance or safety system; the manufacturer's warranty doesn't cover this. Before you install any non-genuine parts or accessories, consult an Authorized Mazda Dealer.



WARNING: Installation of Non-Genuine Parts or Accessories:

Installation of non-genuine parts or accessories could be dangerous. Improperly designed parts or accessories could seriously affect your vehicle's performance or safety system. This could cause you to have an accident or increase your chances of injuries in an accident. Always consult an Authorized Mazda Dealer before you install non-genuine parts or accessories.



WARNING: Add-On Electrical and Electronic Equipment:

Incorrectly choosing or installing improper add-on equipment or choosing an improper installer could be dangerous. Essential systems could be damaged, causing engine stalling, air-bag (SRS) activation, ABS inactivation, or a fire in the vehicle. Be very careful in choosing and installing add-on electrical equipment, such as mobile telephones, two-way radios, stereo systems, and car alarm systems.

Mazda assumes no responsibility for death, injury, or expenses that may result from the installation of add-on non-genuine parts or accessories.

SERVICE PUBLICATIONS

Factory-authorized Mazda service publications are available for owners who wish to do some of their own maintenance and repair.

When requesting any of our publications through an Authorized Mazda Dealer, refer to the chart below.

If they don't have what you need in stock, they can order it for you.

PUBLICATION ORDER NUMBER	PUBLICATION DESCRIPTION
9999 EC 022B 10	WORKSHOP MANUAL
9999 EC 020G 10	WIRING DIAGRAM
9999 EC 023C 10	OWNER'S MANUAL

WORKSHOP MANUAL:

Covers recommended maintenance and repair procedures of the drive train, body and chassis.

WIRING DIAGRAM:

Provides electrical schematics as well as component location for the entire electrical system.

Customer Assistance

OWNER'S MANUAL:

This booklet contains information regarding the proper care and operation of your vehicle. This is not a technician's manual.

Please note that your Authorized Mazda Dealership has trained personnel and special service tools to correctly and safely maintain Mazda vehicles.

REPORTING SAFETY DEFECTS (U.S. ONLY)

If you believe that your vehicle has a defect that could cause a crash, or could cause injury or death, you should immediately inform the National Highway Traffic Safety Administration (NHTSA) in addition to notifying Mazda Corporation.

If NHTSA receives similar complaints, it may open an investigation, and if it finds that a safety defect exists in a group of vehicles, it may order a recall and remedy campaign. However, NHTSA cannot become involved in individual problems between you, your dealer or Mazda Corporation.

To contact NHTSA, you may call the Vehicle Safety Hotline toll-free at 1-888-327-4236 (TTY: 1-800-424-9153); go to <http://www.safercar.gov>; or write to:

Administrator
1200 New Jersey Avenue, Southeast
Washington, D.C. 20590

You can also obtain other information about motor vehicle safety from <http://www.safercar.gov>.

REPORTING SAFETY DEFECTS (CANADA ONLY)

If you believe that your vehicle has a defect which could cause a crash or could cause injury or death, you should immediately inform Transport Canada, using their toll-free number: 1-800-333-0510.

WASHING THE EXTERIOR

Wash your vehicle regularly with cool or lukewarm water and a neutral pH shampoo.

- Never use strong household detergents or soap, such as dish washing or laundry liquid. These products can discolor and spot painted surfaces.
- Never wash a vehicle that is “hot to the touch” or during exposure to strong, direct sunlight.
- Always use a clean sponge or car wash mitt with plenty of water for best results.
- Dry the vehicle with a chamois or soft terry cloth towel in order to eliminate water spotting.
- It is especially important to wash the vehicle regularly during the winter months, as dirt and road salt are difficult to remove and cause damage to the vehicle.
- Immediately remove items such as gasoline, diesel fuel, bird droppings and insect deposits because they can cause damage to the vehicle’s paintwork and trim over time.
- Remove any exterior accessories, such as antennas, before entering a car wash.
- **Suntan lotions and insect repellents can damage any painted surface; if these substances come in contact with your vehicle, wash off as soon as possible.**

WAXING

Applying a premium paint sealant to your vehicle every six months will assist in reducing minor scratches and paint damage.

- Wash the vehicle first. Refer to *Washing the exterior* for more detailed information.
- Do not use waxes that contain abrasives; use a premium liquid wax.
- Do not allow paint sealant to come in contact with any non-body (low-gloss black) colored trim, such as grained door handles, roof racks, bumpers, side moldings, mirror housings or the windshield cowl area. The paint sealant will “gray” or stain the parts over time.

Cleaning

PAINT CHIPS

Your dealer has touch-up paint to match your vehicle's color. Touch-up paint can be used to repair minor scratches to painted surfaces.

- Remove particles such as bird droppings, tree sap, insect deposits, tar spots, road salt and industrial fallout before repairing paint chips.
- Always read the instructions before using the products.

ALUMINUM WHEELS AND COVERS

Aluminum wheel rims or covers are coated with a clearcoat paint finish. In order to maintain their shine:

- Clean with cool or lukewarm water and a neutral pH shampoo.
- Never apply any cleaning chemical to hot or warm wheel rims or covers.
- Some automatic car washes may cause damage to the finish on your wheel rims or covers. Chemical-strength cleaners, or cleaning chemicals, in combination with brush agitation to remove brake dust and dirt, could wear away the clearcoat finish over time.
- Do not use hydrofluoric acid-based or high caustic-based wheel cleaners, steel wool, fuels or strong household detergent.
- To remove tar and grease, use Extra Strength Tar and Road Oil Remover (0000-77-410E-01), available from your authorized Mazda dealer.

ENGINE

Engines are more efficient when they are clean because grease and dirt buildup keep the engine warmer than normal. When washing:

- Take care when using a power washer to clean the engine. The high-pressure fluid could penetrate the sealed parts and cause damage.
- Never spray the engine or other engine components with water. Water will damage the engine or other engine components.
- Spray Engine Shampoo and Degreaser (0000-77-410E-09), available at your authorized Mazda dealer, on all parts that require cleaning and pressure rinse clean.
- Cover the highlighted areas to prevent water damage when cleaning the engine.

- **2.3L Engine**

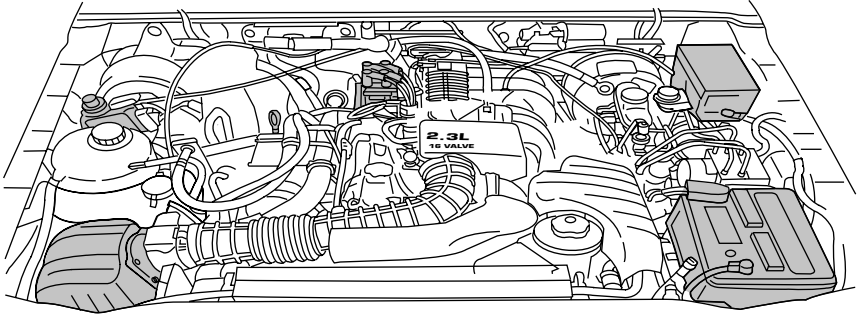

- **4.0L Engine**

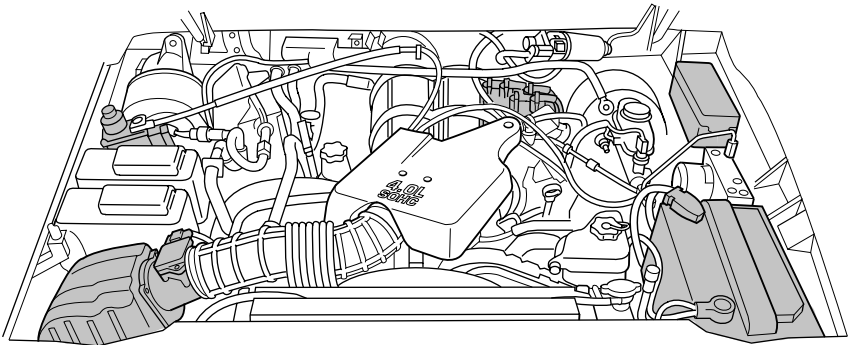

- Never wash or rinse the engine while it is running; water in the running engine may cause internal damage.
- Never wash or rinse any ignition coil, spark plug wire or spark plug well, or the area in and around these locations.

PLASTIC (NON-PAINTED) EXTERIOR PARTS

Use only approved products to clean plastic parts. These products are available from your dealer.

- For routine cleaning, use cool or lukewarm water with a neutral pH shampoo.
- If tar or grease spots are present, use Extra Strength Tar and Road Oil Remover (0000-77-410E-01), available at your authorized Mazda dealer.

Cleaning

WINDOWS AND WIPER BLADES

The windshield, rear and side windows and the wiper blades should be cleaned regularly. If the wipers do not wipe properly, substances on the vehicle's glass or the wiper blades may be the cause. These may include hot wax treatments used by commercial car washes, water repellent coatings, tree sap, or other organic contamination; these contaminants may cause squeaking or chatter noise from the blades, and streaking and smearing of the windshield. To clean these items, follow these tips:

- The windshield, rear windows and side windows may be cleaned with a non-abrasive cleaner such as Ultra-Clear Spray Glass Cleaner (0000-77-400E-01 and 0000-77-400E-02), available from your authorized Mazda dealer.
- The wiper blades can be cleaned with isopropyl (rubbing) alcohol or a windshield washer concentrate. This washer fluid concentrate contains a special solution in addition to alcohol which helps to remove the hot wax deposited on the wiper blade and windshield from automated car wash facilities. Be sure to replace wiper blades when they appear worn or do not function properly.
- Do not use abrasives, as they may cause scratches.
- Do not use fuel, kerosene, or paint thinner to clean any parts.

INSTRUMENT PANEL / INTERIOR TRIM AND CLUSTER LENS

Clean the interior trim areas and instrument panel with a damp cloth, then with a clean, dry cloth, or use Mazda Deluxe Leather and Vinyl Cleaner (0000-77-430E-15).

- Avoid cleaners or polish that increase the gloss of the upper portion of the instrument panel. The dull finish in this area helps protect the driver from undesirable windshield reflection.
- Do not use household or glass cleaners, as these may damage the finish.



WARNING: Do not use chemical solvents or strong detergents when cleaning the steering wheel, instrument panel or interior trim areas to avoid contamination of the airbag systems.

- Be certain to wash or wipe your hands clean if you have been in contact with certain products such as insect repellent and suntan lotion in order to avoid possible damage to the interior painted surfaces.

INTERIOR

For fabric, carpets, cloth seats, and seat belts:

- Remove dust and loose dirt with a vacuum cleaner.
- Remove light stains and soil with Upholstery Cleaner and Spot Remover (0000-77-430E-01), available at your authorized Mazda dealer.
- If grease or tar is present on the material, spot-clean the area first with Spot and Stain Remover (0000-77-410E-01), available at your authorized Mazda dealer.
- If a solvent ring forms on the fabric after spot cleaning, clean the entire area immediately (but do not oversaturate) or the ring will set.
- Do not use household cleaning products or glass cleaners, which can stain and discolor the fabric and affect the flame retardant abilities of the seat materials.

UNDERBODY

Flush the complete underside of your vehicle frequently. Keep body and door drain holes free from packed dirt.

MAZDA CAR CARE PRODUCTS

Your Mazda dealer has many quality products available to clean your vehicle and protect its finishes. These quality products have been specifically engineered to fulfill your automotive needs; they are custom designed to complement the style and appearance of your vehicle. Each product is made from high quality materials that meet or exceed rigid specifications. For best results, use these products or products of equivalent quality. These products are available at your authorized Mazda dealer.

Maintenance and Specifications

INTRODUCTION

Be extremely careful to prevent injury to yourself and others or damage to your vehicle when using this manual for inspection and maintenance.

If you're unsure about any procedure it describes, we strongly urge you to have a reliable and qualified service shop perform the work, preferably an authorized Mazda Dealer.

Factory-trained Mazda technicians and genuine Mazda parts are best for your vehicle. Without this expertise and the parts that have been designed and made especially for your Mazda, inadequate, incomplete, and insufficient servicing may result in problems. This could lead to vehicle damage or an accident and injuries.

For expert advice and quality service, consult an authorized Mazda Dealer.

The owner should retain evidence that proper maintenance has been performed as prescribed.

Claims against the warranty resulting from lack of maintenance, as opposed to defective materials or authorized Mazda workmanship, will not be honored.

Any auto repair shop using parts equivalent to your Mazda's original equipment may perform maintenance. **But we recommend that it always be done by an authorized Mazda Dealer using genuine Mazda parts.**

SCHEDULED MAINTENANCE

Schedule 1 — Normal Driving Conditions/Emission Control Systems

Follow Schedule 1 if the vehicle is operated mainly where none of the following conditions apply. If any do apply, follow Schedule 2.

- Repeated short-distance driving.
- Driving in dusty conditions.
- Towing a trailer.
- Operating in hot weather in stop-and-go "rush hour" traffic.
- Extended periods of idling or low-speed operation.
- High-speed operation with a fully loaded vehicle.
- Off-road operation.

NOTE: After the described period, continue to follow the described maintenance at the recommended intervals.

Maintenance and Specifications

CHART SYMBOLS

I: Inspect and if necessary, correct, clean or replace

A Adjust

R: Replace

L: Lubricate

Normal driving service intervals — perform at the months or distances shown, whichever occurs first.

Maintenance Item	Maintenance Interval (Number of months or Miles (km), whichever comes first)														
	Months	4	8	12	16	20	24	28	32	36	40	44	48		
	x 1000 miles	5	10	15	20	25	30	35	40	45	50	55	60		
	(x 1000 km)	(8)	(16)	(24)	(32)	(40)	(48)	(56)	(64)	(72)	(80)	(88)	(96)		
ENGINE															
Engine oil		R	R	R	R	R	R	R	R	R	R	R	R		
Oil filter		R	R	R	R	R	R	R	R	R	R	R	R		
AIR CLEANER															
Air cleaner filter							R						R		
IGNITION SYSTEM															
Spark plugs	*3														
COOLING SYSTEM															
Engine coolant (yellow)		Replace at first 100,000 miles (160,000 km) or 72 months; after that, every 50,000 miles (80,000 km) or 36 months													
Coolant condition and protection, hoses and clamps — annually — prior to cold weather every 12 months				I				I				I			I
CHASSIS AND BODY															
Wheel lug nut torque	*1	I	I	I	I	I	I	I	I	I	I	I	I		
Inspect tires for wear and rotate (X = recommended interval for optimal tire life)		I	X	I	X	X	I	X	X	I	X	X	I		
Clutch reservoir fluid level		I		I		I		I		I		I			
Front wheel bearings (4x2)													L		
Disc brake system				I				I			I		I		

Maintenance and Specifications

Maintenance Item	Maintenance Interval (Number of months or Miles (km), whichever comes first)												
	Months	4	8	12	16	20	24	28	32	36	40	44	48
	x 1000 miles	5	10	15	20	25	30	35	40	45	50	55	60
	(x 1000 km)	(8)	(16)	(24)	(32)	(40)	(48)	(56)	(64)	(72)	(80)	(88)	(96)
Caliper slide rails			L			L			L			L	
Drum brake system, lines and hoses			I			I			I			I	
Exhaust system for leaks, damage, looseness						I							I
Manual transmission fluid													
Automatic transmission fluid	*2					I							I
Exhaust system shielding (for trapped material)						I							I
Propeller shaft U-joints (if equipped with grease fittings)	L		L		L		L		L		L		L
Parking brake system (for damage and operation)			I			I			I				I
Ball joints (4x2)			I/L			I/L			I/L				I/L
Transfer case fluid (4x4)	Replace every 150,000 miles (240,000 km)												
Rear axle lubricant	Does not require replacement unless rear axle submerged in water												
Accessory drive belts													
Fuel filter						R							R
Steering linkage, ball joints, suspension and driveshaft			I			I			I				I

*1 The wheel lug nuts must be retightened to the proper specifications at 500 miles (800 km) of new vehicle operation, at any wheel change, or at any other time the wheel lug nuts have been loosened. Refer to *Wheel lug nut torque specifications* in the *Tires, Wheels and Loading* chapter for the proper lug nut torque specification.

*2 Replace every 150,000 miles (240,000 km) unless submerged in water.

*3 Refer to vehicle emission control information label for spark plug and gap specifications.

Maintenance and Specifications

Schedule 1 continued

Maintenance Item	Maintenance Interval (Number of months or Miles (km), whichever comes first)													
	Months	52	56	60	64	68	72	76	80	84	88	92	96	
	x 1000 miles	65	70	75	80	85	90	95	100	105	110	115	120	
(x 1000 km)	(104)	(112)	(121)	(128)	(136)	(144)	(152)	(160)	(168)	(176)	(184)	(192)		
ENGINE														
Engine oil	R	R	R	R	R	R	R	R	R	R	R	R	R	
Oil filter	R	R	R	R	R	R	R	R	R	R	R	R	R	
AIR CLEANER														
Air cleaner filter							R						R	
IGNITION SYSTEM														
Spark plugs *3									R					
COOLING SYSTEM														
Engine coolant (yellow)	Replace at first 100,000 miles (160,000 km) or 72 months; after that, every 50,000 miles (80,000 km) or 36 months													
Coolant condition and protection, hoses and clamps — annually — prior to cold weather every 12 months			I				I				I			I
CHASSIS AND BODY														
Wheel lug nut torque *1	I	I	I	I	I	I	I	I	I	I	I	I	I	
Inspect tires for wear and rotate (X = recommended interval for optimal tire life)	X	X	I	X	X	I	X	X	I	X	X	X	I	
Clutch reservoir fluid level	I		I			I		I		I		I		
Front wheel bearings (4x2)													L	
Disc brake system			I				I			I			I	
Caliper slide rails			L				L			L			L	
Drum brake system, lines and hoses			I				I			I			I	

Maintenance and Specifications

Maintenance Item	Maintenance Interval (Number of months or Miles (km), whichever comes first)												
	Months	52	56	60	64	68	72	76	80	84	88	92	96
	x 1000 miles	65	70	75	80	85	90	95	100	105	110	115	120
	(x 1000 km)	(104)	(112)	(121)	(128)	(136)	(144)	(152)	(160)	(168)	(176)	(184)	(192)
Exhaust system for leaks, damage, looseness							I						I
Manual transmission fluid									R				
Automatic transmission fluid *2							I						I
Exhaust system shielding (for trapped material)							I						I
Propeller shaft U-joints (if equipped with grease fittings)	L		L		L		L		L		L		L
Parking brake system (for damage and operation)			I				I			I			I
Ball joints (4x2)			I/L				I/L			I/L			I/L
Transfer case fluid (4x4)	Replace every 150,000 miles (240,000 km)												
Rear axle lubricant	Does not require replacement unless rear axle submerged in water												
Accessory drive belts									I				
Fuel filter							R						R
Steering linkage, ball joints, suspension and driveshaft			I				I			I			I

*1 The wheel lug nuts must be retightened to the proper specifications at 500 miles (800 km) of new vehicle operation, at any wheel change, or at any other time the wheel lug nuts have been loosened. Refer to *Wheel lug nut torque specifications* in the *Tires, Wheels and Loading* chapter for the proper lug nut torque specification.

*2 Replace every 150,000 miles (240,000 km) unless submerged in water.

*3 Refer to vehicle emission control information label for spark plug and gap specifications.

SCHEDULE 2 — SPECIAL OPERATING CONDITIONS

If your driving habits **FREQUENTLY** include one or more of the following conditions:

- Short trips of less than 10 miles (16 km) when outside temperatures remain below freezing.
- Towing a trailer, or carrying maximum loads.
- Operating in severe dust conditions.
- Operating during **hot weather** in stop-and-go “rush hour” traffic.
- Extensive idling, such as police, taxi or door-to-door delivery service.
- High speed operation with a fully loaded vehicle (max. GVW).
- Off-road operation

Change **ENGINE OIL AND OIL FILTER** every 3 months or 3,000 miles (4,800 km) whichever occurs first.

NOTE: Idling the engine for extended periods will accumulate more hours of use on your vehicle than is actually indicated by the mileage odometer. Consequently, the odometer reading can be often misleading when determining the right time to change your engine oil and filter. If you are using your vehicle in a manner which allows it to remain stationary while the engine is running for long periods (door-to-door delivery, taxi, police, power/utility company trucks, or similar duty), then Mazda recommends you increase the frequency of oil and filter changes to an interval equivalent to 200 **ENGINE HOURS** or use. Since most vehicles are not equipped with hour-meters, it may be necessary for you to approximate your idle time and plan oil/filter changes accordingly.

Maintenance and Specifications

Special Operating Conditions	Replace Engine Oil and Filter	Inspect Brake System	Replace Fuel Filter	Change Automatic Transmission Fluid	Replace Spark Plugs	Replace Engine Air Filter	Change Manual Transmission Fluid	Inspect and Lubricate U-Joints	Lubricate Front Wheel Bearing (4x2)	Change Transfer Case Fluid (4x4)
Suggested Maintenance Interval	3,000 miles or 3 months	5,000 miles	15,000 miles	30,000 miles	60,000 miles	As required	As required	As required	30,000 miles	60,000 miles
Towing a trailer or using a camper or car top carrier	X			X		X	X			
Extensive idling or low-speed driving for long distances as in heavy commercial use such as delivery, taxi or patrol car	X	X	X	X	X				X	X
Operating in dusty conditions such as unpaved or dusty roads	X		X	X		X				
Off road operation				X				X		X

For specific recommendations see your authorized Mazda dealer or qualified service professional.

OWNER MAINTENANCE

Owner Maintenance Schedule

The owner or a qualified service technician should make these vehicle inspections at the indicated intervals to ensure safe and dependable operation.

Bring any problem to the attention of an authorized Mazda dealer or qualified service technician as soon as possible.

While operating your vehicle

- Note any changes in the sound of the exhaust or any smell or exhaust fumes in the vehicle.
- Check for vibrations in the steering wheel. Notice any increased steering effort or looseness in the steering wheel, or change in the straight ahead position.
- Notice if your vehicle constantly turns slightly or “pulls” to one side when traveling on a smooth, level road.
- When stopping, listen and check for strange sounds, pulling to one side, increased brake pedal travel or “hard to push” brake pedal.
- If any slipping or changes in the operation of your transmission occur, check the transmission fluid level.
- Check automatic transmission park function.
- Check parking brake.

At least monthly

- Check function of all interior and exterior lights.
- Check tires for wear and proper air pressure.
- Check engine oil level.
- Check coolant level in the coolant reservoir.
- Check washer fluid level.

At least twice a year (for example, every spring and fall)

- Check power steering fluid level.
- Check clutch fluid level (if equipped).
- Check and clean body and door drain holes.
- Check and lubricate all hinges, latches, and outside locks.
- Check and lubricate door rubber weather strips.
- Check parking brake for proper operation.

Maintenance and Specifications

- Check lap/shoulder belts and seat latches for wear and function.
- Check air pressure in spare tire.
- Check windshield washer spray and wiper operation. Clean wiper blades with clean cloth dampened with washer fluid.
- Check safety warning lamps (brake, ABS, air bag, seat belt) for operation.
- Check cooling system fluid level and verify coolant specific gravity is correct for summer or winter conditions.
- Check battery water level (non-maintenance free).
- Check battery connections and clean if necessary.

Retightening lug nuts

- Retighten the lug nuts to the specified torque at 500 miles (800 km) after any wheel disturbance (tire rotation, changing a flat tire, wheel removal, etc.).
- Refer to *Wheel lug nut torque specifications* in the *Tires, Wheels and Loading* chapter for the proper lug nut torque specification.

SERVICE RECOMMENDATIONS

To help you service your vehicle, we provide *scheduled maintenance information* which makes tracking routine service easy.

If your vehicle requires professional service, your authorized dealer can provide necessary parts and service. Check your Warranty Information to find out which parts and services are covered.

Use only recommended fuels, lubricants, fluids and service parts conforming to specifications. Genuine Mazda parts are designed and built to provide the best performance in your vehicle.

PRECAUTIONS WHEN SERVICING YOUR VEHICLE

- Do not work on a hot engine.
- Make sure that nothing gets caught in moving parts.
- Do not work on a vehicle with the engine running in an enclosed space, unless you are sure you have enough ventilation.
- Keep all open flames and other burning material (such as cigarettes) away from the battery and all fuel related parts.

Working with the engine off

- Automatic transmission:
 1. Set the parking brake and shift to P (Park).

Maintenance and Specifications

2. Turn off the engine and remove the key.
 3. Block the wheels.
- Manual transmission:
 1. Set the parking brake, press and hold the clutch pedal, place the gearshift in 1 (First), and release the clutch pedal.
 2. Turn off the engine and remove the key.
 3. Block the wheels.

Working with the engine on

- Automatic transmission:
 1. Set the parking brake and shift to P (Park).
 2. Block the wheels.
- Manual transmission:
 1. Set the parking brake, press and hold the clutch pedal, place the gearshift in N (Neutral), and release the clutch pedal.
 2. Block the wheels.



WARNING: To reduce the risk of vehicle damage and/or personal burn injuries, do not start your engine with the air cleaner removed and do not remove it while the engine is running.

OPENING THE HOOD

1. Inside the vehicle, pull the hood release handle located under the bottom of the instrument panel near the steering column.
2. Go to the front of the vehicle and release the auxiliary latch that is located under the front center of the hood.
3. Lift the hood and support it with the prop rod.

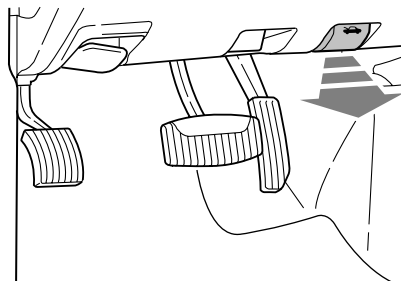

Maintenance and Specifications

IDENTIFYING COMPONENTS IN THE ENGINE COMPARTMENT

2.3L I4 engine

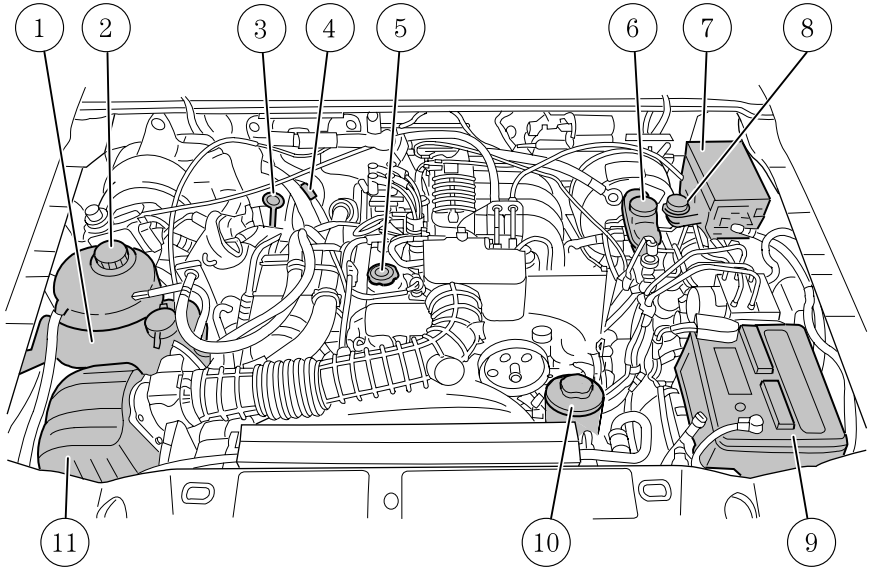

1. Windshield washer fluid reservoir
2. Engine coolant reservoir
3. Engine oil dipstick
4. Transmission fluid dipstick (automatic transmission)
5. Engine oil filler cap
6. Brake fluid reservoir
7. Power distribution box
8. Clutch fluid reservoir (manual transmission)
9. Battery
10. Power steering fluid reservoir
11. Air filter assembly

4.0L V6 engine

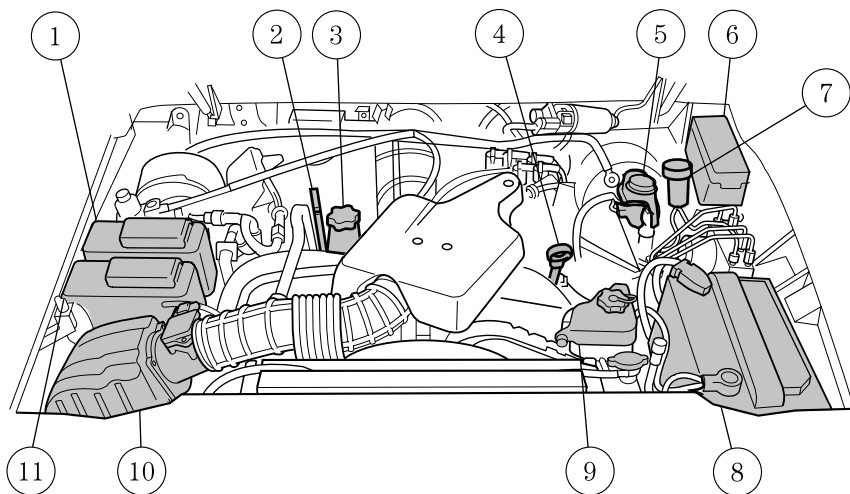

1. Windshield washer fluid reservoir
2. Transmission fluid dipstick (automatic transmission)
3. Engine oil filler cap
4. Engine oil dipstick
5. Brake fluid reservoir
6. Power distribution box
7. Clutch fluid reservoir (manual transmission)
8. Battery
9. Power steering fluid reservoir
10. Air filter assembly
11. Engine coolant reservoir

Maintenance and Specifications

WINDSHIELD WASHER FLUID

Add fluid to fill the reservoir if the level is low. In very cold weather, do not fill the reservoir completely.

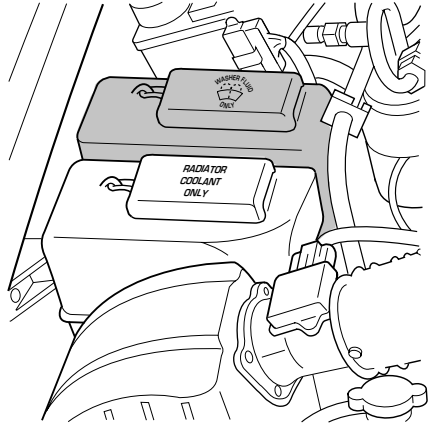

Only use a washer fluid that meets Mazda specification . Do not use any special washer fluid such as windshield water repellent type fluid or bug wash. They may cause squeaking, chatter noise, streaking and smearing. Refer to *Maintenance product specifications and capacities* in this chapter.

State or local regulations on volatile organic compounds may restrict the use of methanol, a common windshield washer antifreeze additive. Washer fluids containing non-methanol antifreeze agents should be used only if they provide cold weather protection without damaging the vehicle's paint finish, wiper blades or washer system.



WARNING: If you operate your vehicle in temperatures below 40°F (5°C), use washer fluid with antifreeze protection. Failure to use washer fluid with antifreeze protection in cold weather could result in impaired windshield vision and increase the risk of injury or accident.

Note: Do not put washer fluid in the engine coolant reservoir. Washer fluid placed in the cooling system may harm engine and cooling system components.

WINDSHIELD WIPER BLADES

If the wiper blades do not wipe properly, clean both the windshield and wiper blades using undiluted windshield wiper solution or a mild detergent. Rinse thoroughly with clean water. To avoid damaging the blades, do not use fuel, kerosene, paint thinner or other solvents.

Check the wiper blades for wear at least twice a year or when they seem less effective. Substances such as tree sap and some hot wax treatments used by commercial car washes reduce the effectiveness of wiper blades.

Changing the wiper blades

1. Pull the wiper arm away from the vehicle. Turn the blade at an angle from the wiper arm. Press the lock tab to release the blade and pull the wiper blade down toward the windshield to remove it from the arm.
2. Attach the new wiper to the wiper arm and press it into place until a click is heard.

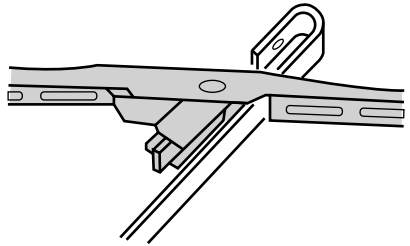

Replace wiper blades at least once per year for optimum performance.

Poor wiper quality can be improved by cleaning the wiper blades and the windshield. Refer to *Windows and wiper blades* in the *Cleaning* chapter.

To prolong the life of the wiper blades, it is highly recommended to scrape off the ice on the windshield before turning on the wipers. The layer of ice has many sharp edges and can damage the micro edge of the wiper rubber element.

ENGINE OIL

Checking the engine oil

Refer to *scheduled maintenance* for the appropriate intervals for checking the engine oil.

1. Make sure the vehicle is on level ground.
2. Turn the engine off and wait 15 minutes for the oil to drain into the oil pan.
3. Set the parking brake and ensure the gearshift is securely latched in P (Park) (automatic transmission) or 1 (First) (manual transmission).

Maintenance and Specifications

4. Open the hood. Protect yourself from engine heat.
5. Locate and carefully remove the engine oil level dipstick.

- 2.3L I4 engine

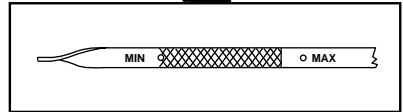
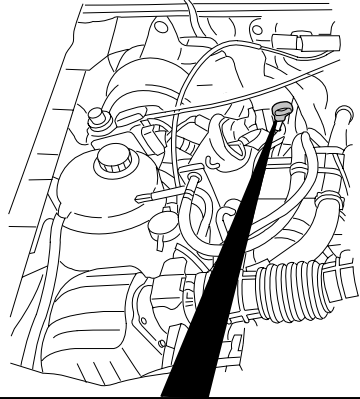

- 4.0L V6 engine

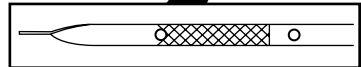
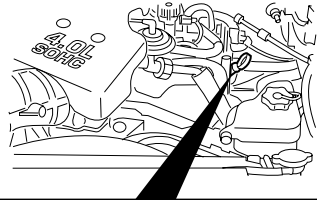

6. Wipe the dipstick clean. Insert the dipstick fully, then remove it again.
- If the oil level is **between the two holes or between the MIN and MAX marks (depending on application)**, the oil level is acceptable, **DO NOT ADD OIL.**
 - If the oil level is below the lower hole or the MIN mark, add enough oil to raise the level between the two holes or between the MIN-MAX range.

Maintenance and Specifications

- 2.3L I4 engine
SAE 5W-20

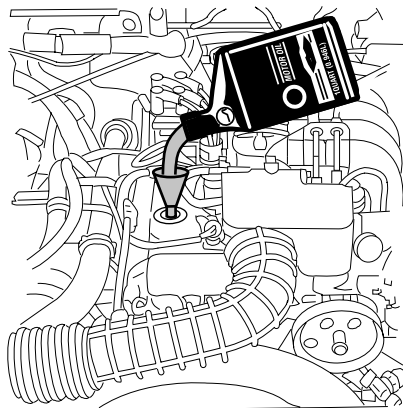

- 4.0L V6 engine
SAE 5W-30

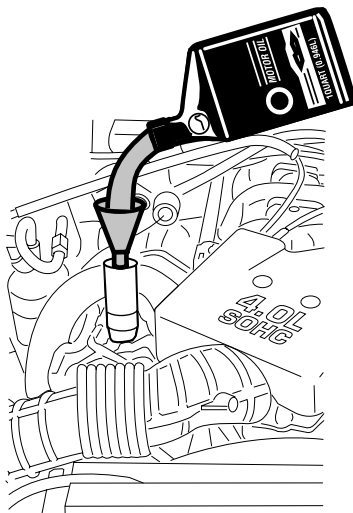

- Oil levels above the MAX mark or upper hole may cause engine damage. Some oil must be removed from the engine by an authorized dealer.
7. Put the dipstick back in and ensure it is fully seated.

Maintenance and Specifications

Adding engine oil

1. Check the engine oil. For instructions, refer to *Checking the engine oil* in this chapter.
2. If the engine oil level is not within the normal range, add only certified engine oil of the recommended viscosity. Remove the engine oil filler cap and use a funnel to pour the engine oil into the opening.
3. Recheck the engine oil level. Make sure the oil level is within the normal range on the engine oil level dipstick.
4. Install the dipstick and ensure it is fully seated.
5. Fully install the engine oil filler cap by turning the filler cap 1/4 turn until it stops.

To avoid possible oil loss, DO NOT operate the vehicle with the engine oil level dipstick and/or the engine oil filler cap removed.

Engine oil recommendations

2.3L engine

Look for this certification trademark.



SAE 5W-20 engine oil is recommended

Only use oils “Certified For Gasoline Engines” by the American Petroleum Institute (API). An oil with this trademark symbol conforms to the current engine and emission system protection standards and fuel economy requirements of the International Lubricant Standardization and Approval Committee (ILSAC), comprised of U.S. and Japanese automobile manufacturers. Use an equivalent oil Mazda specification. **SAE 5W-20 oil provides optimum fuel economy and durability performance meeting all requirements for your vehicle’s engine.**

Maintenance and Specifications

Change your engine oil and filter according to the appropriate schedule listed in *scheduled maintenance*.

Do not use supplemental engine oil additives, oil treatments or engine treatments. They are unnecessary and could, under certain conditions, lead to engine damage which is not covered by your warranty.

4.0L engine

Look for this certification trademark.



SAE 5W-30 engine oil is recommended

Only use oils “Certified For Gasoline Engines” by the American Petroleum Institute (API). An oil with this trademark symbol conforms to the current engine and emission system protection standards and fuel economy requirements of the International Lubricant Standardization and Approval Committee (ILSAC), comprised of U.S. and Japanese automobile manufacturers. Use an equivalent Mazda Specification.

Do not use supplemental engine oil additives, oil treatments or engine treatments. They are unnecessary and could, under certain conditions, lead to engine damage which is not covered by your warranty.

Change your engine oil according to the appropriate schedule listed in *scheduled maintenance*.

Engine oil filter recommendation

Change your engine oil filter according to the appropriate schedule listed in *scheduled maintenance*. Mazda production and aftermarket (Mazda) oil filters are designed for added engine protection and long life. If a replacement oil filter is used that does not meet Mazda Material and design specifications, start-up engine noises or knock may be experienced.

Maintenance and Specifications

Mazda production and replacement oil filters are designed for added engine protection and long life. If a replacement oil filter is used that does not meet Mazda material and design specifications, start-up engine noises or knock may be experienced.

It is recommended you use the appropriate Mazda oil filter or another with equivalent performance for your engine application.

BATTERY

Your vehicle is equipped with a Mazda maintenance-free battery which normally does not require additional water during its life of service.

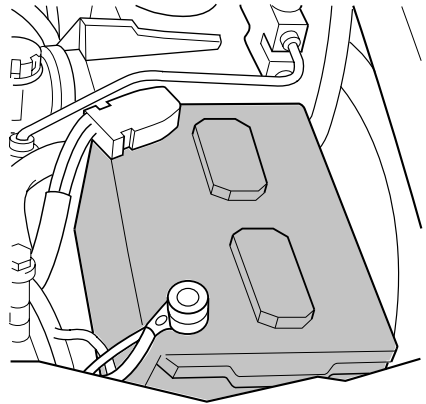

If your battery has a cover/shield, make sure it is reinstalled after the battery has been cleaned or replaced.

For longer, trouble-free operation, keep the top of the battery clean and dry. Also, make certain the battery cables are always tightly fastened to the battery terminals.

If you see any corrosion on the battery or terminals, remove the cables from the terminals and clean with a wire brush. You can neutralize the acid with a solution of baking soda and water.

Note: Electrical or electronic accessories or components added to the vehicle by the dealer or the owner may adversely affect battery performance and durability.

It is recommended that the negative battery cable terminal be disconnected from the battery if you plan to store your vehicle for an extended period of time. This will minimize the discharge of your battery during storage.

Maintenance and Specifications



WARNING: Batteries normally produce explosive gases which can cause personal injury. Therefore, do not allow flames, sparks or lighted substances to come near the battery. When working near the battery, always shield your face and protect your eyes. Always provide proper ventilation.



WARNING: When lifting a plastic-cased battery, excessive pressure on the end walls could cause acid to flow through the vent caps, resulting in personal injury and/or damage to the vehicle or battery. Lift the battery with a battery carrier or with your hands on opposite corners.



WARNING: Keep batteries out of reach of children. Batteries contain sulfuric acid. Avoid contact with skin, eyes or clothing. Shield your eyes when working near the battery to protect against possible splashing of acid solution. In case of acid contact with skin or eyes, flush immediately with water for a minimum of 15 minutes and get prompt medical attention. If acid is swallowed, call a physician immediately.



WARNING: Battery posts, terminals and related accessories contain lead and lead compounds. Wash hands after handling.

Because your vehicle's engine is electronically controlled by a computer, some control conditions are maintained by power from the battery. When the battery is disconnected or a new battery is installed, the engine must relearn its idle and fuel trim strategy for optimum driveability and performance. To begin this process:

1. With the vehicle at a complete stop, set the parking brake.
 2. Put the gearshift in P (Park) (automatic transmission) or the neutral position (manual transmission), turn off all accessories and start the engine.
 3. Run the engine until it reaches normal operating temperature.
 4. Allow the engine to idle for at least one minute.
 5. Turn the A/C on and allow the engine to idle for at least one minute.
 6. Drive the vehicle to complete the relearning process.
- The vehicle may need to be driven 10 miles (16 km) or more to relearn the idle and fuel trim strategy.

Maintenance and Specifications

- **If you do not allow the engine to relearn its idle trim, the idle quality of your vehicle may be adversely affected until the idle trim is eventually relearned.**

When the battery is disconnected or a new battery installed, the transmission must relearn its adaptive strategy. As a result of this, the transmission may shift firmly. This operation is considered normal and will not affect function or durability of the transmission. Over time the adaptive learning process will fully update transmission operation to its optimum shift feel.

If the battery has been disconnected or a new battery has been installed, the clock and the preset radio stations must be reset once the battery is reconnected.

- Always dispose of automotive batteries in a responsible manner. Follow your local authorized standards for disposal. Call your local authorized recycling center to find out more about recycling automotive batteries.

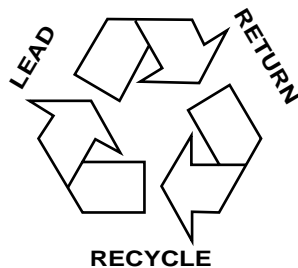

ENGINE COOLANT

Checking engine coolant

Your engine's cooling system has been factory-filled with a 50/50 mixture of distilled water and Mazda engine coolant, or an equivalent premium engine coolant that meets Mazda specification.

A **50/50 mixture** of distilled water and Mazda engine coolant **provides:**

- **maximum cooling system efficiency.**
- **freeze protection down to -34°F (-36°C).**
- **boiling protection up to 265°F (129°C).**
- **protection against rust and other forms of corrosion.**
- **an accurate temperature readout from the engine coolant gauge.**

The engine coolant must be maintained at the correct fluid level and concentration to work properly. If the engine coolant fluid level and concentration is not maintained correctly, damage to the engine and cooling system may result.

Maintenance and Specifications

- 2.3L engine

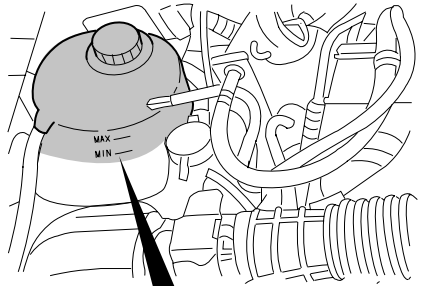

- 4.0L engine

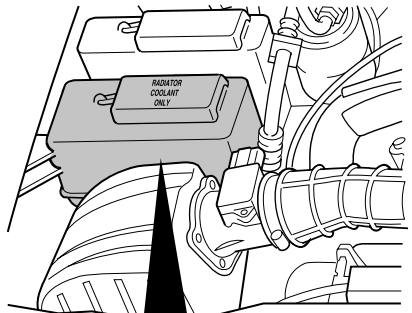

Maintenance and Specifications

When the engine is cold, check the level of the engine coolant in the reservoir.

- The engine coolant should be at the “cold fill level” or within the “cold fill range” as listed on the engine coolant reservoir (depending upon application).
- Confirm the color and type of engine coolant before adding, to avoid mixing incompatible products.
- Refer to *scheduled maintenance* for service interval schedules.
- Be sure to read and understand *Precautions when servicing your vehicle* in this chapter.

If the engine coolant has not been checked at the recommended interval, the engine coolant reservoir may become low or empty. If the reservoir is low or empty, add engine coolant to the reservoir. Refer to *Adding engine coolant* in this chapter.



WARNING: Automotive fluids are not interchangeable; do not use engine coolant, antifreeze or windshield washer fluid outside of its specified function and vehicle location.

Adding engine coolant

Use only Mazda engine coolant or a premium engine coolant that meets a Mazda specification.

- **DO NOT USE Extended Life Engine Coolant (orange in color).**
- **DO NOT USE a DEX-COOL® engine coolant or an equivalent engine coolant.**
- **DO NOT USE alcohol or methanol antifreeze or any engine coolants mixed with alcohol or methanol antifreeze.**
- **DO NOT USE supplemental coolant additives in your vehicle. These additives may harm your engine’s cooling system.**
- **DO NOT MIX different colors or types of coolant in your vehicle. Make sure the correct coolant is used.**
- **DO NOT MIX recycled coolant and conventional coolant together in your vehicle. Mixing of engine coolants may harm your engine’s cooling system.**
- **The use of an improper coolant may harm engine and cooling system components and may void the warranty of your vehicle’s engine cooling system. If you are unsure which type of coolant your vehicle requires, contact your local authorized dealer.**

Maintenance and Specifications



WARNING: Do not put engine coolant in the windshield washer fluid reservoir. If engine coolant is sprayed onto the windshield, it could make it difficult to see through the windshield.

When adding coolant, make sure it is a 50/50 mixture of engine coolant and distilled water. Add the mixture to the coolant reservoir, **when the engine is cool**, until the appropriate fill level is obtained.

- **NEVER increase the coolant concentration above 60%.**
- **NEVER decrease the coolant concentration below 40%.**
- **Engine coolant concentrations above 60% or below 40% will decrease the freeze protection characteristics of the engine coolant and may cause engine damage.**

A large amount of water without engine coolant may be added, in case of emergency, to reach a vehicle service location. In this instance, the cooling system must be drained and refilled with a 50/50 mixture of engine coolant and distilled water as soon as possible. Water alone (without engine coolant) can cause engine damage from corrosion, overheating or freezing.

For vehicles with overflow coolant systems with a non-pressurized cap on the coolant recovery system, add coolant to the coolant recovery reservoir when the engine is cool. Add the proper mixture of coolant and water to the FULL COLD level. For all other vehicles, which have a coolant degas system with a pressurized cap, or if it is necessary to remove the coolant pressure relief cap on the radiator of a vehicle with an overflow system, follow these steps to add engine coolant.

Note: The 4.0L V6 engine uses the overflow system, and the 2.3L I4 engine uses the degas system.



WARNING: To avoid scalding hot steam or coolant from being released from the engine cooling system, never remove the reservoir cap while the engine is running or hot. Failure to follow this warning may result in possible severe personal injury and damage to the engine's cooling system.

Add the proper mixture of coolant and water to the cooling system by following these steps:

1. Before you remove the cap, turn the engine off and let it cool.
2. When the engine is cool, wrap a thick cloth around the cap. Slowly turn cap counterclockwise until pressure begins to release.

Maintenance and Specifications

3. Step back while the pressure releases.
4. When you are sure that all the pressure has been released, use the cloth to turn it counterclockwise and remove the cap.
5. Fill the coolant reservoir slowly with the proper coolant mixture (see above), to within the COLD FILL RANGE or the FULL COLD level on the reservoir. If you removed the radiator cap in an overflow system, fill the radiator until the coolant is visible and radiator is almost full.
6. Replace the cap. Turn until tightly installed. Cap must be tightly installed to prevent coolant loss.

After any coolant has been added, check the coolant concentration, refer to *Checking engine coolant*. If the concentration is not 50/50 (protection to $-34^{\circ}\text{F}/-36^{\circ}\text{C}$), drain some coolant and adjust the concentration. It may take several drains and additions to obtain a 50/50 coolant concentration.

Whenever coolant has been added, the coolant level in the coolant reservoir should be checked the next few times you drive the vehicle. If necessary, add enough 50/50 concentration of engine coolant and distilled water to bring the liquid level to the proper level.

If you have to add more than 1.0 quart (1.0 liter) of engine coolant per month, have your authorized dealer check the engine cooling system. Your cooling system may have a leak. Operating an engine with a low level of coolant can result in engine overheating and possible engine damage.

Recycled engine coolant

Not all coolant recycling processes produce coolant which meets Mazda specification. Use of a recycled engine coolant which does not meet Mazda specifications may harm engine and cooling system components.



Always dispose of used automotive fluids in a responsible manner. Follow your community's regulations and standards for recycling and disposing of automotive fluids.

Coolant refill capacity

To find out how much fluid your vehicle's cooling system can hold, refer to *Maintenance product specifications and capacities* in this chapter.

Fill your engine coolant reservoir as outlined in *Adding engine coolant* in this section.

Severe climates

If you drive in extremely cold climates (less than -34°F [-36°C]):

- **It may be necessary to increase the coolant concentration above 50%.**
- **NEVER increase the coolant concentration above 60%.**
- **Increased engine coolant concentrations above 60% will decrease the overheat protection characteristics of the engine coolant and may cause engine damage.**
- **Refer to the chart on the coolant container to ensure the coolant concentration in your vehicle will provide adequate freeze protection at the temperatures in which you drive in the winter months.**

If you drive in extremely hot climates:

- **It is still necessary to maintain the coolant concentration above 40%.**
- **NEVER decrease the coolant concentration below 40%.**
- **Decreased engine coolant concentrations below 40% will decrease the corrosion protection characteristics of the engine coolant and may cause engine damage.**
- **Decreased engine coolant concentrations below 40% will decrease the freeze protection characteristics of the engine coolant and may cause engine damage.**
- **Refer to the chart on the coolant container to ensure the coolant concentration in your vehicle will provide adequate protection at the temperatures in which you drive.**

Vehicles driven year-round in non-extreme climates should use a 50/50 mixture of engine coolant and distilled water for optimum cooling system and engine protection.

FUEL FILTER

For fuel filter replacement, see your authorized dealer. Refer to *scheduled maintenance information* for the appropriate intervals for changing the fuel filter.

Replace the fuel filter with an authorized Mazda® part. The customer warranty may be void for any damage to the fuel system if an authorized Mazda® fuel filter is not used.

Maintenance and Specifications

WHAT YOU SHOULD KNOW ABOUT AUTOMOTIVE FUELS

Important safety precautions



WARNING: Do not overfill the fuel tank. The pressure in an overfilled tank may cause leakage and lead to fuel spray and fire.



WARNING: The fuel system may be under pressure. If the fuel filler cap is venting vapor or if you hear a hissing sound, wait until it stops before completely removing the fuel filler cap. Otherwise, fuel may spray out and injure you or others.



WARNING: If you do not use the proper fuel filler cap, excessive vacuum in the fuel tank may damage the fuel system or cause the fuel cap to disengage in a collision, which may result in serious personal injury.



WARNING: Automotive fuels can cause serious injury or death if misused or mishandled.



WARNING: Gasoline may contain benzene, which is a cancer-causing agent.

Observe the following guidelines when handling automotive fuel:

- Extinguish all smoking materials and any open flames before fueling your vehicle.
- Always turn off the vehicle before fueling.
- Automotive fuels can be harmful or fatal if swallowed. Fuel such as gasoline is highly toxic and if swallowed can cause death or permanent injury. If fuel is swallowed, call a physician immediately, even if no symptoms are immediately apparent. The toxic effects of fuel may not be visible for hours.
- Avoid inhaling fuel vapors. Inhaling too much fuel vapor of any kind can lead to eye and respiratory tract irritation. In severe cases, excessive or prolonged breathing of fuel vapor can cause serious illness and permanent injury.



Maintenance and Specifications

- Avoid getting fuel liquid in your eyes. If fuel is splashed in the eyes, remove contact lenses (if worn), flush with water for 15 minutes and seek medical attention. Failure to seek proper medical attention could lead to permanent injury.
- Fuels can also be harmful if absorbed through the skin. If fuel is splashed on the skin and/or clothing, promptly remove contaminated clothing and wash skin thoroughly with soap and water. Repeated or prolonged skin contact with fuel liquid or vapor causes skin irritation.
- Be particularly careful if you are taking “Antabuse” or other forms of disulfiram for the treatment of alcoholism. Breathing gasoline vapors, or skin contact could cause an adverse reaction. In sensitive individuals, serious personal injury or sickness may result. If fuel is splashed on the skin, promptly wash skin thoroughly with soap and water. Consult a physician immediately if you experience an adverse reaction.



WARNING: When refueling always shut the engine off and never allow sparks or open flames near the filler neck. Never smoke while refueling. Fuel vapor is extremely hazardous under certain conditions. Care should be taken to avoid inhaling excess fumes.



WARNING: The flow of fuel through a fuel pump nozzle can produce static electricity, which can cause a fire if fuel is pumped into an ungrounded fuel container.

Use the following guidelines to avoid electrostatic charge build-up when filling an ungrounded fuel container:

- Place approved fuel container on the ground.
- DO NOT fill a fuel container while it is in the vehicle (including the cargo area/pickup bed).
- Keep the fuel pump nozzle in contact with the fuel container while filling.
- DO NOT use a device that would hold the fuel pump handle in the fill position.



Fuel filler cap



Your fuel tank filler cap has an indexed design with a 1/4 turn on/off feature.



Maintenance and Specifications

When fueling your vehicle:

1. Turn the engine off.
2. Carefully turn the filler cap counterclockwise 1/4 of a turn to remove it.
3. Pull to remove the cap from the fuel filler pipe.
4. To install the cap, align the tabs on the cap with the notches on the filler pipe.
5. Turn the filler cap clockwise 1/4 of a turn until it clicks at least once.

If the check fuel cap light  comes on, the fuel filler cap may not be properly installed. The light can come on after several driving events after you've refueled your vehicle.

At the next opportunity, safely pull off of the road, remove the fuel filler cap, align the cap properly and reinstall it. The check fuel cap light  may not reset immediately; it may take several driving cycles for the check fuel cap light  to turn off. A driving cycle consists of an engine start-up (after four or more hours with the engine off) followed by city and highway driving.

Continuing to drive with the check fuel cap light  on may cause the service engine soon  light to turn on as well.

If you must replace the fuel filler cap, replace it with a fuel filler cap that is designed for your vehicle. The warranty may be void for any damage to the fuel tank or fuel system if the correct genuine Mazda or other certified fuel filler cap is not used.



WARNING: The fuel system may be under pressure. If the fuel filler cap is venting vapor or if you hear a hissing sound, wait until it stops before completely removing the fuel filler cap. Otherwise, fuel may spray out and injure you or others.



WARNING: If you do not use the proper fuel filler cap, excessive vacuum in the fuel tank may damage the fuel system or cause the fuel cap to disengage in a collision, which may result in personal injury.

Choosing the right fuel

Use only UNLEADED fuel or UNLEADED fuel blended with a maximum of 10% ethanol. Do not use fuel ethanol (E85), diesel, methanol, leaded fuel or any other fuel. The use of leaded fuel is prohibited by law and could damage your vehicle.

Maintenance and Specifications

Your vehicle was not designed to use fuel or fuel additives with metallic compounds, including manganese-based additives.

Note: Use of any fuel other than those recommended may cause powertrain damage, a loss of vehicle performance, and repairs may not be covered under warranty.

Cleaner air

Mazda endorses the use of reformulated “cleaner-burning” gasolines to improve air quality, per the recommendations in the *Choosing the right fuel* section.

Octane recommendations

Your vehicle is designed to use “Regular” unleaded gasoline with a pump (R+M)/2 octane rating of 87. Some stations offer fuels posted as “Regular” with an octane rating below 87, particularly in high altitude areas. Fuels with octane levels below 87 are not recommended.

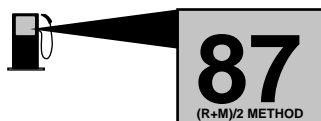

Do not be concerned if your engine sometimes knocks lightly. However, if it knocks heavily under most driving conditions while you are using fuel with the recommended octane rating, see your authorized dealer to prevent any engine damage.

Fuel quality

If you are experiencing starting, rough idle or hesitation driveability problems, try a different brand of unleaded gasoline. If the problems persist, see your authorized dealer.

Do not add aftermarket fuel additive products to your fuel tank. It should not be necessary to add any aftermarket products to your fuel tank if you continue to use high quality fuel of the recommended octane rating. These products have not been approved for your engine and could cause damage to the fuel system. Repairs to correct the effects of using an aftermarket product in your fuel may not be covered by your warranty.



Many of the world's automakers approved the World-Wide Fuel Charter that recommends gasoline specifications to provide improved performance and emission control system protection for your vehicle. Gasolines that meet the World-Wide Fuel Charter should be used when available. Ask your fuel supplier about gasolines that meet the World-Wide Fuel Charter.

Maintenance and Specifications

Running out of fuel

Avoid running out of fuel because this situation may have an adverse effect on powertrain components.

If you have run out of fuel:

- You may need to cycle the ignition from off to on several times after refueling to allow the fuel system to pump the fuel from the tank to the engine. On restarting, cranking time will take a few seconds longer than normal.
- Normally, adding 1 gallon (3.8L) of fuel is enough to restart the engine. If the vehicle is out of fuel and on a steep grade, more than 1 gallon (3.8L) may be required.
- The service engine soon  indicator may come on. For more information on the service engine soon  indicator, refer to *Warning lights and chimes* in the *Instrument Cluster* chapter.

ESSENTIALS OF GOOD FUEL ECONOMY

Measuring techniques

Your best source of information about actual fuel economy is you, the driver. You must gather information as accurately and consistently as possible. Fuel expense, frequency of fill-ups or fuel gauge readings are NOT accurate as a measure of fuel economy. We do not recommend taking fuel economy measurements during the first 1,000 miles (1,600 km) of driving (engine break-in period). You will get a more accurate measurement after 2,000-3,000 miles (3,000-5,000 km).

Filling the tank

The advertised fuel capacity of the fuel tank on your vehicle is equal to the rated refill capacity of the fuel tank as listed in the *Maintenance product specifications and capacities* section of this chapter.

The advertised capacity is the amount of the indicated capacity and the empty reserve combined. Indicated capacity is the difference in the amount of fuel in a full tank and a tank when the fuel gauge indicates empty. Empty reserve is the small amount of fuel remaining in the fuel tank after the fuel gauge indicates empty.

The amount of usable fuel in the empty reserve varies and should not be relied upon to increase driving range. When refueling your vehicle after the fuel gauge indicates empty, you might not be able to refuel the full amount of the advertised capacity of the fuel tank due to the empty reserve still present in the tank.

Maintenance and Specifications

For consistent results when filling the fuel tank:

- Turn the engine/ignition switch to the off position prior to refueling, an error in the reading will result if the engine is left running.
- Use the same filling rate setting (low — medium — high) each time the tank is filled.
- Allow no more than two automatic click-offs when filling.
- Always use fuel with the recommended octane rating.
- Use a known quality gasoline, preferably a national brand.
- Use the same side of the same pump and have the vehicle facing the same direction each time you fill up.
- Have the vehicle loading and distribution the same every time.

Your results will be most accurate if your filling method is consistent.

Calculating fuel economy

1. Fill the fuel tank completely and record the initial odometer reading (in miles or kilometers).
2. Each time you fill the tank, record the amount of fuel added (in gallons or liters).
3. After at least three to five tank fill-ups, fill the fuel tank and record the current odometer reading.
4. Subtract your initial odometer reading from the current odometer reading.
5. Follow one of the simple calculations in order to determine fuel economy:

Calculation 1: **Divide total miles traveled by total gallons used.**

Calculation 2: **Multiply liters used by 100, then divide by total kilometers traveled.**

Keep a record for at least one month and record the type of driving (city or highway). This will provide an accurate estimate of the vehicle's fuel economy under current driving conditions. Additionally, keeping records during summer and winter will show how temperature impacts fuel economy. In general, lower temperatures give lower fuel economy.

Driving style — good driving and fuel economy habits

Give consideration to the lists that follow and you may be able to change a number of variables and improve your fuel economy.

Maintenance and Specifications

Habits

- Smooth, moderate operation can yield up to 10% savings in fuel.
- Steady speeds without stopping will usually give the best fuel economy.
- Idling for long periods of time (greater than one minute) may waste fuel.
- Anticipate stopping; slowing down may eliminate the need to stop.
- Sudden or hard accelerations may reduce fuel economy.
- Slow down gradually.
- Driving at reasonable speeds (traveling at 55 mph [88 km/h] uses 15% less fuel than traveling at 65 mph [105 km/h]).
- Revving the engine before turning it off may reduce fuel economy.
- Using the air conditioner or defroster may reduce fuel economy.
- You may want to turn off the speed control in hilly terrain if unnecessary shifting between fourth and fifth gear occurs. Unnecessary shifting of this type could result in reduced fuel economy.
- Warming up a vehicle on cold mornings is not required and may reduce fuel economy.
- Resting your foot on the brake pedal while driving may reduce fuel economy.
- Combine errands and minimize stop-and-go driving.

Maintenance

- Keep tires properly inflated and use only recommended size.
- Operating a vehicle with the wheels out of alignment will reduce fuel economy.
- Use recommended engine oil. Refer to the *Maintenance product specifications and capacities* section of this chapter.
- Perform all regularly scheduled maintenance items. Follow the recommended maintenance schedule and owner maintenance checks found in *scheduled maintenance*.

Conditions

- Heavily loading a vehicle or towing a trailer may reduce fuel economy at any speed.
- Carrying unnecessary weight may reduce fuel economy (approximately 1 mpg [0.4 km/L] is lost for every 400 lb [180 kg] of weight carried).

Maintenance and Specifications

- Adding certain accessories to your vehicle (for example bug deflectors, rollbars/light bars, running boards, ski/luggage racks) may reduce fuel economy.
- Using fuel blended with alcohol may lower fuel economy.
- Fuel economy may decrease with lower temperatures during the first 8–10 miles (12–16 km) of driving.
- Driving on flat terrain offers improved fuel economy as compared to driving on hilly terrain.
- Transmissions give their best fuel economy when operated in the top cruise gear and with steady pressure on the gas pedal.
- Four-wheel-drive operation (if equipped) is less fuel efficient than two-wheel-drive operation.
- Close windows for high speed driving.

EPA fuel economy estimates

Every new vehicle should have a sticker on the window called the Monroney Label which contains EPA fuel economy estimates. Contact your authorized dealer if the Monroney Label is not supplied with your vehicle. The EPA fuel economy estimates should be your guide for the fuel economy comparisons with other vehicles. Your fuel economy may vary depending upon the method of operation and conditions.

EMISSION CONTROL SYSTEM

Your vehicle is equipped with various emission control components and a catalytic converter which will enable your vehicle to comply with applicable exhaust emission standards. To make sure that the catalytic converter and other emission control components continue to work properly:

- Use only the specified fuel listed.
- Avoid running out of fuel.
- Do not turn off the ignition while your vehicle is moving, especially at high speeds.
- Have the items listed in the *scheduled maintenance* section performed according to the specified schedule.

The scheduled maintenance items listed in the scheduled maintenance section are essential to the life and performance of your vehicle and to its emissions system.

If other than Mazda authorized parts are used for maintenance replacements or for service of components affecting emission control, such non-Mazda parts should be equivalent to genuine Mazda parts in performance and durability.

Maintenance and Specifications



WARNING: Do not park, idle, or drive your vehicle in dry grass or other dry ground cover. The emission system heats up the engine compartment and exhaust system, which can start a fire.

Illumination of the service engine soon  indicator, charging system warning light or the temperature warning light, fluid leaks, strange odors, smoke or loss of engine power, could indicate that the emission control system is not working properly.





WARNING: Exhaust leaks may result in entry of harmful and potentially lethal fumes into the passenger compartment.

Do not make any unauthorized changes to your vehicle or engine. By law, vehicle owners and anyone who manufactures, repairs, services, sells, leases, trades vehicles, or supervises a fleet of vehicles are not permitted to intentionally remove an emission control device or prevent it from working. Information about your vehicle's emission system is on the Vehicle Emission Control Information Decal located on or near the engine. This decal also lists engine displacement.

Please consult your "Warranty Information" for complete emission warranty information.



On board diagnostics (OBD-II)

Your vehicle is equipped with a computer that monitors the engine's emission control system. This system is commonly known as the On Board Diagnostics System (OBD-II). The OBD-II system protects the environment by ensuring that your vehicle continues to meet government emission standards. The OBD-II system also assists your authorized dealer in properly servicing your vehicle. When the service engine soon  indicator illuminates, the OBD-II system has detected a malfunction. Temporary malfunctions may cause the service engine soon  indicator to illuminate. Examples are:

1. The vehicle has run out of fuel—the engine may misfire or run poorly.
2. Poor fuel quality or water in the fuel—the engine may misfire or run poorly.
3. The fuel cap may not have been securely tightened. See *Fuel filler cap* in this chapter.
4. Driving through deep water—the electrical system may be wet.

Maintenance and Specifications



These temporary malfunctions can be corrected by filling the fuel tank with good quality fuel, properly tightening the fuel cap or letting the electrical system dry out. After three driving cycles without these or any other temporary malfunctions present, the service engine soon  indicator should stay off the next time the engine is started. A driving cycle consists of a cold engine startup followed by mixed city/highway driving. No additional vehicle service is required.

If the service engine soon  indicator remains on, have your vehicle serviced at the first available opportunity. Although some malfunctions detected by the OBD-II may not have symptoms that are apparent, continued driving with the service engine soon  indicator on can result in increased emissions, lower fuel economy, reduced engine and transmission smoothness, and lead to more costly repairs.

Readiness for Inspection/Maintenance (I/M) testing

Some state/provincial and local governments may have Inspection/Maintenance (I/M) programs to inspect the emission control equipment on your vehicle. Failure to pass this inspection could prevent you from getting a vehicle registration. Your vehicle may not pass the I/M test if the service engine soon  indicator is on or not working properly (bulb is burned out), or if the OBD-II system has determined that some of the emission control systems have not been properly checked. In this case, the vehicle is considered not ready for I/M testing.

If the service engine soon  indicator is on or the bulb does not work, the vehicle may need to be serviced. Refer to the On board diagnostics (OBD-II) description in this chapter.

If the vehicle's engine or transmission has just been serviced, or the battery has recently run down or been replaced, the OBD-II system may indicate that the vehicle is not ready for I/M testing. To determine if the vehicle is ready for I/M testing, turn the ignition key to the on position for 15 seconds without cranking the engine. If the service engine soon  indicator blinks eight times, it means that the vehicle is not ready for I/M testing; if the service engine soon  indicator stays on solid, it means that the vehicle is ready for I/M testing.

The OBD-II system is designed to check the emission control system during normal driving. A complete check may take several days. If the vehicle is not ready for I/M testing, the following driving cycle consisting of mixed city and highway driving may be performed:

15 minutes of steady driving on an expressway/highway followed by 20 minutes of stop-and-go driving with at least four 30-second idle periods.

Maintenance and Specifications

Allow the vehicle to sit for at least eight hours without starting the engine. Then, start the engine and complete the above driving cycle. The engine must warm up to its normal operating temperature. Once started, do not turn off the engine until the above driving cycle is complete. If the vehicle is still not ready for I/M testing, the above driving cycle will have to be repeated.

POWER STEERING FLUID

Check the power steering fluid. Refer to the service maintenance section for more information.

- 2.3L I4 engine

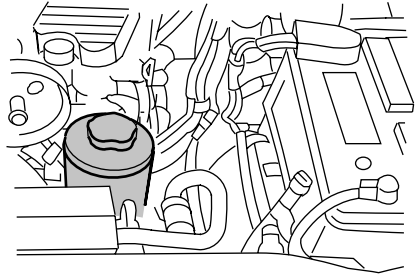

- 4.0L V6 engine

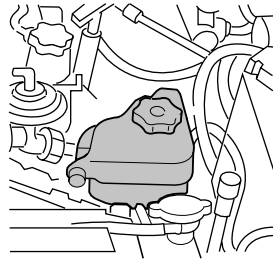

1. Start the engine and let it run until it reaches normal operating temperature (the engine coolant temperature gauge indicator will be near the center of the normal area between H and C).
2. While the engine idles, turn the steering wheel left and right several times.
3. Turn the engine off.
4. Check the fluid level in the reservoir. It should be between the MIN and MAX lines. Do not add fluid if the level is within this range.

Maintenance and Specifications

- If the fluid is low, add fluid in small amounts, until it reaches between the MIN and MAX lines. Refer to *Maintenance product specifications and capacities* in this chapter for the proper fluid type.

BRAKE FLUID

The fluid level will drop slowly as the brakes wear, and will rise when the brake components are replaced. Fluid levels between the MIN and MAX lines are within the normal operating range; there is no need to add fluid. If the fluid levels are outside of the normal operating range, the performance of the system could be compromised; seek service from your authorized dealer immediately.

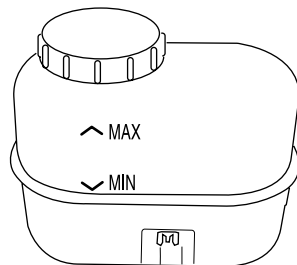

CLUTCH FLUID (IF EQUIPPED)

Check the fluid level. Refer to *scheduled maintenance* for the service interval schedules.

During normal operation, the fluid level in the clutch reservoir should remain constant. If the fluid level drops, refill the fluid level to the step in the reservoir.

Use only a DOT 3 brake fluid designed to meet Mazda specifications. Refer to *Maintenance product specifications and capacities* in this chapter.



WARNING: Carefully read cautionary information on product label. For MEDICAL EMERGENCY INFORMATION contact a physician or Poison Control Center immediately. Failure to follow these instructions may result in personal injury.

Maintenance and Specifications

1. Clean the reservoir cap before removal to prevent dirt and water from entering the reservoir.
2. Remove cap and rubber diaphragm from reservoir.
3. Add fluid until the level reaches the step in the reservoir.
4. Reinstall rubber diaphragm and cap onto reservoir.

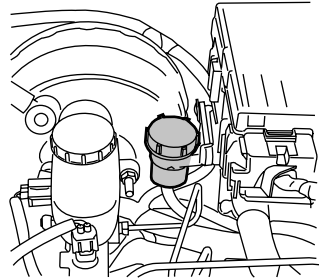

TRANSMISSION FLUID

Checking automatic transmission fluid

- Refer to *scheduled maintenance information* for scheduled check and change intervals.
- Transmission does not consume fluid.
- Check fluid when transmission is not operating properly or if you see a leak.
- Fluid level must be checked at normal operating temperature, 20 miles (30 km) of driving.

To check and add fluid:

1. Drive the vehicle 20 miles (30 km) to reach normal operating temperatures.
2. If driven in hot weather, city traffic, pulling a trailer, allow transmission to cool for 30 minutes before checking.
3. Engage parking brake, start engine.
4. Put your foot on the brake pedal and move the gearshift lever slowly through all of the gear ranges.
5. Shift to P (Park) and leave the engine running.
6. Remove the dipstick, wipe clean with a dry lint free rag.
7. Install and fully seat the dipstick into the filler tube.
8. Remove the dipstick and inspect the fluid level. Level should be in the cross-hatched area.

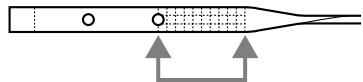

Maintenance and Specifications

- If necessary, add fluid in 1/2 pint (250ml) increments through the filler tube until the level is correct at normal operating temperatures. Refer to the *Maintenance product specifications and capacities* section in this chapter for the correct fluid type. The use of any other non-approved fluid may cause internal transmission damage.
- Fluid can be checked at ambient temperatures between 50–95°F (10–30°C). DO NOT ADD fluid until the transmission is at normal operating temperatures or the transmission will be overfilled.

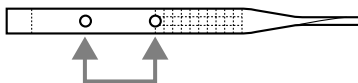

Low fluid level

Do not drive the vehicle if the fluid level is at or below the bottom of the dipstick.

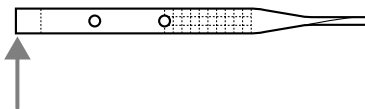

High fluid level

Fluid levels above the safe range may cause overheating, shift and/or engagement concerns and internal transmission damage. If an overfill condition occurs, excess fluid should be removed by an authorized dealer.

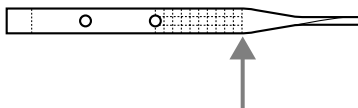

Maintenance and Specifications

Checking and adding manual transmission fluid (if equipped)

1. Park the vehicle on a level surface.
2. Engage the parking brake fully – put in first gear.
3. Ensure that the vehicle cannot move.
4. Clean the filler plug.
5. Remove the filler plug and inspect the fluid level.

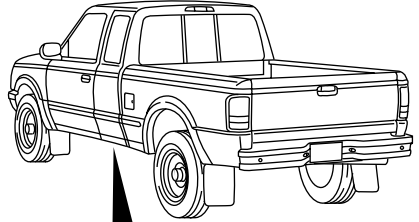

6. Fluid level should be at the bottom of the opening.
7. Add enough fluid through the filler opening so that the fluid level is at the bottom of the opening.
8. Install and tighten the fill plug securely.

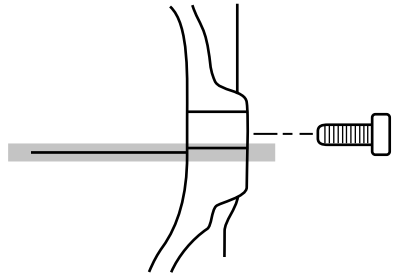

Use only fluid that meets Mazda specifications. Refer to the *Maintenance product specifications and capacities* section in this chapter.

TRANSFER CASE FLUID (IF EQUIPPED)

1. Park the vehicle on a level surface.
2. Engage the parking brake fully – put in first gear.
3. Ensure the vehicle cannot move.
4. Clean the filler plug.
5. Remove the filler plug and inspect the fluid level.
6. Fluid level should be at the bottom of the opening.
7. Add enough fluid through the filler opening so that the fluid level is at the bottom of the opening.
8. Install and tighten the fill plug securely.

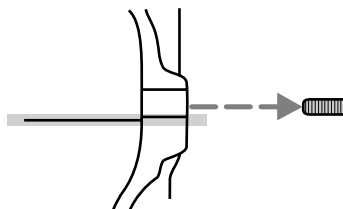
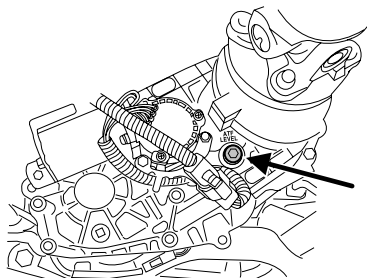

Use only fluid that meets Mazda specifications. Refer to the *Maintenance product specifications and capacities* section in this chapter.

DRIVELINE UNIVERSAL JOINT AND SLIP YOKE

Your vehicle is equipped with universal joints that do not require lubrication. If the original universal joints are replaced with universal joints equipped with grease fittings, periodic lubrication will be necessary.

Maintenance and Specifications

REAR DIFFERENTIAL FLUID

1. Park the vehicle on a level surface.
2. Engage the parking brake fully – put in first gear.
3. Ensure the vehicle cannot move.
4. Clean the filler plug.
5. Remove the filler plug and inspect the fluid level.
6. Fluid level should be at the bottom of the opening.
7. Add enough fluid through the filler opening so that the fluid level is at the bottom of the opening.
8. Install and tighten the fill plug securely.

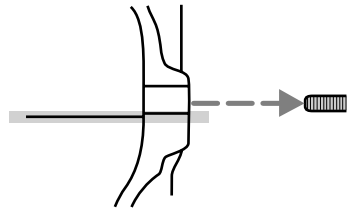
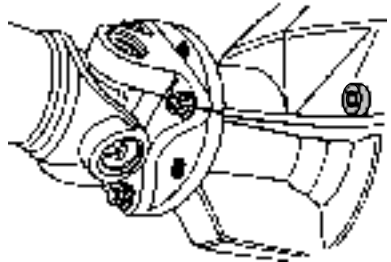

Use only fluid that meets Mazda specifications. Refer to the *Maintenance product specifications and capacities* section in this chapter.

AIR FILTER

Refer to *scheduled maintenance* for the appropriate intervals for changing the air filter element.

When changing the air filter element, only use a genuine Mazda air filter element.



WARNING: To reduce the risk of vehicle damage and/or personal burn injuries do not start your engine with the air cleaner removed and do not remove it while the engine is running.

Maintenance and Specifications

1. Loosen the clamp that secures the air inlet tube to the engine air filter cover and disconnect the tube from the cover (for V6 only).
2. Release the clamps that secure the air filter housing cover.
3. Carefully separate the two halves of the air filter housing.

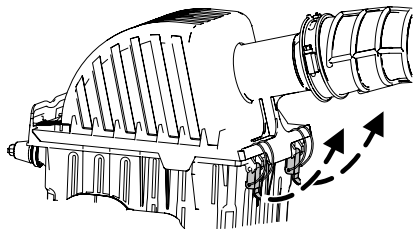

4. Remove the air filter element from the air filter housing.
5. Wipe the air filter housing and cover clean to remove any dirt or debris and to ensure good sealing.
6. Install a new air filter element.
Be careful not to crimp the filter element edges between the air filter housing and cover. This could cause filter damage and allow unfiltered air to enter the engine if not properly seated.

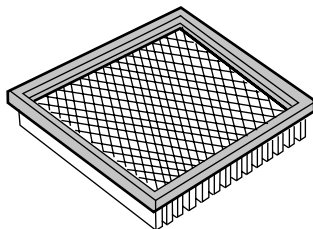

7. Replace the air filter housing cover and secure the clamps.
8. Replace the air inlet tube and secure the clamp.

Note: Failure to use the correct air filter element may result in severe engine damage. The customer warranty may be void for any damage to the engine if the correct air filter element is not used.

Maintenance and Specifications

MAINTENANCE PRODUCT SPECIFICATIONS AND CAPACITIES

Item	Application	Mazda part name or equivalent	Capacity
Brake fluid and clutch fluid (if equipped)	All	High Performance DOT 3 Motor Vehicle Brake Fluid	Between MIN/MAX on brake fluid reservoir and to the line or step on clutch fluid reservoir. ¹
Door weather strips	All	Silicone Lubricant	—
Hinges, door checks, latches, striker plates, fuel filler door hinge and seat tracks	All	Multi-Purpose Grease	—
Transmission /steering/parking brake linkages and pivots, brake and clutch pedal shaft	All	Premium Long-Life Grease	—

Maintenance and Specifications

Item	Application	Mazda part name or equivalent	Capacity
Engine coolant	2.3L I4 engine with manual transmission	Engine Coolant ²	10.5 quarts (10.0L)
	2.3L I4 engine with automatic transmission		10.2 quarts (9.7L)
	4.0L V6 engine with manual transmission		13.7 quarts (13.0L)
	4.0L V6 engine with automatic transmission		13.2 quarts (12.5L)
Engine oil	2.3L I4 engine	SAE 5W-20 Motor Oil	4.0 quarts (3.8L)
	4.0L V6 engine	SAE 5W-30 Motor Oil	5.0 quarts (4.7L)
Power steering fluid	All	MERCON® V ATF	Fill between MAX / MIN line on reservoir
Transfer case fluid (4X4)	4X4 vehicles	Transfer Case Fluid	1.25 quarts (1.2L)
Manual transmission fluid	5-speed manual	MERCON® V ATF	2.8 quarts (2.65L) ³

Maintenance and Specifications

Item	Application	Mazda part name or equivalent	Capacity
Automatic transmission fluid (5R44E and 5R55E)	4X2 vehicles with 2.3L I4 engine	MERCON® V ATF ⁴	9.9 quarts (9.4L) ⁵
	4X2 vehicles with 4.0L engines		10.0 quarts (9.5L) ⁵
	4X4 vehicles with 4.0L engines		10.3 quarts (9.8L) ⁵
Front axle fluid (4X4)	4X4 vehicles	SAE 80W-90 Premium Rear Axle Lubricant	3.6 pints (1.7L)
Rear axle fluid	All	SAE 80W-90 Premium Rear Axle Lubricant	5.0-5.3 pints (2.4-2.5L) ⁶
Windshield washer fluid	All	Ultra-clear Windshield Washer Concentrate	2.75 quarts (2.6L)

Item	Application	Mazda part name or equivalent	Capacity
Fuel tank	Regular cab (short wheel base)	—	17 gallons (64.4L)
	Cab Plus 4	—	19.5 gallons (73.8L)

¹Brake fluid will drop slowly as the brakes wear and will rise when brake components are replaced. Fluid levels below the MAX line that do not trigger the brake warning light are within the normal operating range, there is no need to add fluid. If the levels are outside the normal operating range, the performance of your brake system could be compromised, seek service from your authorized dealer immediately.

²Add the coolant type originally equipped in your vehicle. Do not mix different colors or types of coolant. Do not use Mazda Extended Life Engine Coolant (orange in color). Refer to *Adding engine coolant* in this chapter.

³Service refill capacity is determined by filling the transmission to the bottom of the filler hole with the vehicle on a level surface.

⁴Automatic transmissions that require MERCON® V should only use MERCON® V fluid or fluid that is specified dual usage MERCON®/MERCON® V. Refer to *scheduled maintenance* to determine the correct service interval. Use of any fluid other than the recommended fluid may cause transmission damage.

⁵Indicates only approximate dry-fill capacity. Some applications may vary based on cooler size and if equipped with an in-tank cooler. The amount of transmission fluid and fluid level should be set by the indication on the dipstick's normal operating range.

⁶Traction-Lok axles use 4.75–5.0 pints (2.2–2.4L) of rear axle lubricant. Add 4 oz. (118 ml) of Additive Friction Modifier meeting Mazda specifications for complete refill of Traction-Lok axles. Service refill capacities are determined by filling the rear axle 1/4 inch to 9/16 inch (6 mm to 14 mm) below the bottom of the filler hole.

If submerged in water, the rear axle lubricant should be changed.

Maintenance and Specifications

ENGINE SPECIFICATIONS

Engine	2.3L I4 engine	4.0L V6 engine
Cubic inches	138	245
Required fuel	87 octane	87 octane
Firing order	1-3-4-2	1-4-2-5-3-6
Spark plug gap	0.049–0.053 inch (1.25–1.35mm)	0.052–0.056 inch (1.32–1.42mm)
Ignition system	EDIS	EDIS
Compression ratio	9.7:1	9.7:1

Engine drivebelt routing

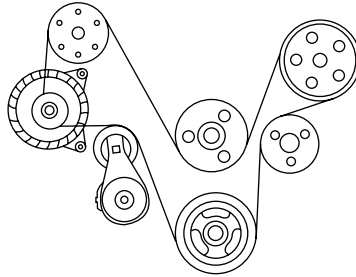

- 2.3L I4 Engine with A/C

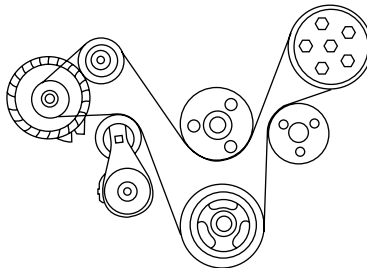

- 2.3L I4 Engine without A/C

Maintenance and Specifications

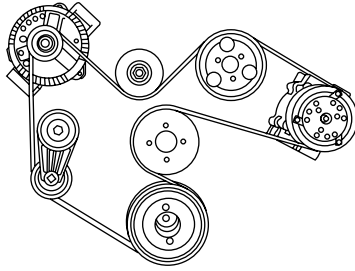

- 4.0L V6 Engine with A/C

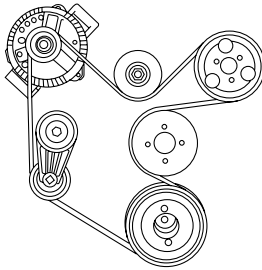

- 4.0L V6 Engine without A/C

Maintenance and Specifications

IDENTIFYING YOUR VEHICLE

Safety Compliance Certification Label

The National Highway Traffic Safety Administration Regulations require that a Safety Compliance Certification Label be affixed to a vehicle and prescribe where the Safety Compliance Certification Label may be located. The Safety Compliance Certification Label is located on the structure (B-Pillar) by the trailing edge of the driver's door or the edge of the driver's door.

MFD. BY FORD MOTOR CO. IN U.S.A.			
FOR MAZDA MOTOR CORPORATION			
DATE: XX/XX	G/VWR: XXXXXLB/XXXXXKG		
FRONT GAWR: XXXXL	WITH XXXXKG	REAR GAWR: XXXXLB	WITH XXXXKG
XXXX/XXXXXXXX	TIRES	XXXX/XXXXXXXX	TIRES
XXXXXX	RIMS	XXXXXX	RIMS
AT XXX kPa/XX PSI COLD		AT XXX kPa/XX PSI COLD	
THIS VEHICLE CONFORMS TO ALL APPLICABLE FEDERAL MOTOR VEHICLE SAFETY AND THEFT PREVENTION STANDARDS IN EFFECT ON THE DATE OF MANUFACTURE SHOWN ABOVE.			
VIN: XXXXXXXXXXXXXXXXX			
TYPE: XXX			
			
EXT PNT: XX	RC: XX	DSO:	
WB ' BRK ' INT TR ' TP/PS ' R ' AXLE ' TR SPR ' XXXXX			
XXX X XX X XX X XX XXX			
XXXXXXXXXXXXX XXX XXXX-XXXXXXX-XX			

Vehicle identification number (VIN)

The vehicle identification number is located on the driver side instrument panel.

Please note that in the graphic, XXXX is representative of your vehicle identification number.

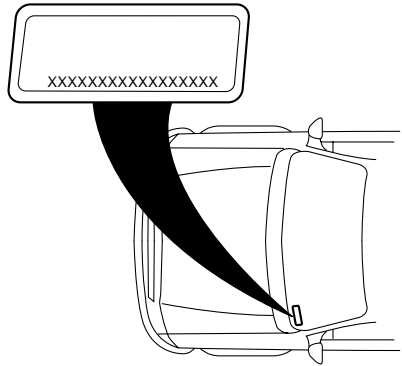

Maintenance and Specifications

The Vehicle Identification Number (VIN) contains the following information:

1. World manufacturer identifier
2. Brake system / Gross Vehicle Weight Rating (GVWR) / Restraint Devices and their location
3. Make, vehicle line, series, body type
4. Engine type
5. Check digit
6. Model year
7. Assembly plant
8. Production sequence number

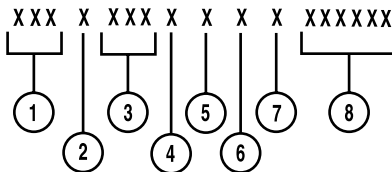

TRANSMISSION CODE DESIGNATIONS

You can find a transmission code on the Safety Compliance Certification Label. The following table tells you which transmission each code represents.

MFD. BY FORD MOTOR CO. IN U.S.A.
FOR MAZDA MOTOR CORPORATION

DATE: XX/XX GVWR: XXXXXLB/ XXXXXKG

FRONT GAWR: XXXXL REAR GAWR: XXXXLB

XXXXKG	WITH XXXXKG	WITH
XXXX/XXXXXX	TIRES XXXX/XXXXXX	TIRES
XXX.XX	RIMS XXXX.XX	RIMS
AT XXX kPa/XX	PSI COLD AT XXX kPa/XX	PSI COLD

THIS VEHICLE CONFORMS TO ALL APPLICABLE FEDERAL MOTOR VEHICLE SAFETY AND THEFT PREVENTION STANDARDS IN EFFECT ON THE DATE OF MANUFACTURE SHOWN ABOVE.

VIN: XXXXXXXXXXXXXXXXX XXXXX
TYPE: XXX XXXXX



EXT PNT: XX	RC: XX	DSO:
WB ¹ BRK	INT TR	*P/PS
XXX X	XX	X XX
		TR
		SPR
		XXXXX

XXXXXXXXXXXXXXXX XXXX-XXXXXXXX-XX



Description	Code
Five-speed automatic (5R44E/5R55E)	D
Five-speed manual (HD)	J
Five-speed manual (R1)	R

Accessories

CELL PHONES

Use of cell phones and other devices by driver:



WARNING: Use of any electrical devices such as cell phones, computers, portable radios, vehicle navigation or other devices by the driver while the vehicle is moving is dangerous. Dialing a number on a cell phone while driving also ties-up the driver's hands. Use of these devices will cause the driver to be distracted and could lead to a serious accident. If a passenger is unable to use the device, pull off the right-of-way to a safe area before use. If use of a cell phone is necessary despite this warning, use a hands-free system to at least allow the hands free to drive the vehicle. Never use a cell phone or other electrical device while the vehicle is moving and, instead, concentrate on the full-time job of driving.

In addition, the gasoline distributors are warning against using cell phones during refueling procedures, due to their increased concern about static electricity fires in the self-service pump environment.

- A**
- ABS (see Brakes)169
 - Air cleaner filter278
 - Airbag supplemental restraint system93, 102
 - and child safety seats96
 - description93, 102
 - disposal104
 - driver airbag93, 97, 102
 - indicator light101, 104
 - operation93, 97, 102
 - passenger airbag93, 97, 102
 - side airbag102
 - Ambulance packages7
 - Antifreeze (see Engine coolant)256
 - Anti-lock brake system (see Brakes)169–170
 - Anti-theft system69
 - Audio system (see Radio)21, 23, 28
 - Automatic transmission179
 - driving an automatic overdrive179
 - fluid, specification280
 - Auxiliary input jack (Line in)34
 - Auxiliary power point60
 - Axle lubricant specifications280
- B**
- Battery254
 - acid, treating emergencies254
 - jumping a disabled battery217
 - maintenance-free254
 - servicing254
 - Belt-Minder®88
 - Booster seats117
 - Brakes169
 - anti-lock169–170
 - anti-lock brake system (ABS) warning light170
 - fluid, checking and adding273
 - fluid, specifications280
 - lubricant specifications280
 - parking171
 - shift interlock178
 - Bulbs50
- C**
- Cell phone warning288
 - Changing a tire205
 - Child safety seats109
 - attaching with tether straps ..114
 - in front seat109
 - in rear seat109, 113
 - LATCH114
 - recommendations106
 - Child safety seats - booster seats117
 - Chimes (warning)19
 - Cleaning your vehicle
 - engine compartment232
 - instrument panel234
 - interior235
 - Mazda car care products235
 - plastic parts233
 - washing231
 - waxing231
 - wheels232
 - wiper blades234
 - Clock adjust
 - AM/FM22
 - AM/FM stereo CD23

Index

Premium AM/FM stereo CD6/MP3	29
Clutch	
fluid	273
operation while driving	181
recommended shift speeds	183
Console	59
Coolant	
checking and adding	256
refill capacities	260
specifications	280
Cruise control	62
Customer Assistance	224

D

Daytime running lamps (see Lamps)	47
Dipstick	
engine oil	249
Driveline universal joint and slip yoke	277
Driving under special conditions	184, 187, 190
sand	189
snow and ice	191
through water	189, 192

E

Electronic stability control	172
Emergencies, roadside	
jump-starting	217
Emergency Flashers	194
Emission control system	269
Engine	284
cleaning	232
coolant	256

idle speed control	254
lubrication specifications	280
service points	246–247
starting after a collision	194
Engine block heater	167
Engine oil	249
checking and adding	249
dipstick	249
filter, specifications	252
recommendations	252
specifications	280
Event data recording	9
Exhaust fumes	167

F

Fog lamps	46
Four-Wheel Drive vehicles	184
driving off road	186
electronic shift	185
indicator light	185
preparing to drive your vehicle	177
Fuel	262
calculating fuel economy	266
cap	263
choosing the right fuel	264
comparisons with EPA fuel economy estimates	269
detergent in fuel	265
filling your vehicle	
with fuel	262–263, 266
filter, specifications	261
fuel pump shut-off switch	194
improving fuel economy	266
octane rating	265, 284
quality	265
running out of fuel	266
safety information relating to automotive fuels	262

Fuel pump shut-off switch194
 Fuses195–196

G

Gas cap (see Fuel cap)263
 Gas mileage
 (see Fuel economy)266
 Gauges19

H

Hazard flashers194
 Headlamps46
 aiming48
 bulb specifications51
 daytime running lights47
 flash to pass47
 high beam46
 replacing bulbs52
 turning on and off46
 Heating
 heating and air conditioning
 system43–44
 Hood245

I

Ignition164, 284
 Infant seats
 (see Safety seats)109
 Inspection/maintenance (I/M)
 testing271
 Instrument panel
 cleaning234
 cluster14
 lighting up panel and
 interior47
 location of components14

J

Jack205
 positioning205
 storage205, 208–209
 Jump-starting your vehicle217

K

Keys65, 70
 positions of the ignition164

L

Lamps
 bulb replacement
 specifications chart51
 daytime running light47
 fog lamps46
 headlamps46
 headlamps, flash to pass47
 instrument panel, dimming47
 interior lamps50–51
 replacing bulbs52
 LATCH anchors114
 Lights, warning and indicator14
 anti-lock brakes (ABS)170
 Load limits146
 Loading instructions153
 Locks
 doors65
 Lubricant specifications280
 Lug nuts215

M

Manual transmission181
 lubricant specifications280
 reverse183

Index

Mirrors61
 fold away62
 side view mirrors
 (power)61–62
Motorcraft® parts261

O

Octane rating265
Oil (see Engine oil)249
Overheating215

P

Parking brake171
Passenger Occupant
Classification Sensor79
Power distribution box
(see Fuses)199
Power door locks65
Power mirrors61–62
Power point60
Power steering176
 fluid, checking and adding272
 fluid, specifications280
Power Windows60
Preparing to drive your
vehicle177

R

Radio21, 23, 28
Recommendations for
attaching safety restraints for
children106
Relays195

Remote entry system
 illuminated entry68
 locking/unlocking doors66
 panic alarm66
 replacing the batteries67

S

Safety Canopy102
Safety defects, reporting230
Safety restraints78, 81–86
 Belt-Minder®88
 extension assembly87
 for adults82–85
 for children104
 Occupant Classification
 Sensor79
 seat belt maintenance120
 warning light and chime88
Safety restraints - LATCH
anchors114
Safety seats for children109
Safety Compliance
Certification Label286
Satellite Radio Information40
Scheduled Maintenance236
Seat Belt Maintenance120
Seat belts (see Safety
restraints)78, 81–86
Seats72
 child safety seats109
SecuriLock passive anti-theft
system69
Servicing your vehicle244
Setting the clock
 AM/FM stereo22
 AM/FM stereo CD23

- Premium AM/FM stereo
CD6/MP329
 - Snowplowing7
 - Spark plugs, specifications284
 - Special notice
 - ambulance conversions7
 - utility-type vehicles7
 - Specification chart,
lubricants280
 - Starting your vehicle164–166
 - jump starting217
 - Steering wheel
 - tilting59
- T**
- Tilt steering wheel59
 - Tire Pressure Monitoring
System (TPMS)
 - Tires, Wheels and Loading140
 - Tires124–126, 205
 - alignment133
 - care129
 - changing205, 211
 - checking the pressure129
 - inflating127
 - label139
 - replacing130
 - rotating133
 - safety practices132
 - sidewall information134
 - snow tires and chains145
 - spare tire206
 - terminology126
 - tire grades125
 - treadwear125, 129
 - Towing153
 - recreational towing162
 - trailer towing153
 - wrecker222
- Transfer case
fluid checking277
- Transmission
automatic operation179
brake-shift interlock (BSI)178
fluid, checking and adding
(manual)276
lubricant specifications280
manual operation181
- Turn signal50
- V**
- Vehicle Identification Number
(VIN)286
 - Vehicle loading146
 - camper bodies163
 - Ventilating your vehicle167
- W**
- Warning chimes19
 - Warning lights (see Lights)14
 - Washer fluid248
 - Water, Driving through192
 - Windows
 - power60
 - Windshield washer fluid and
wipers58
 - checking and adding fluid248
 - checking and cleaning249
 - replacing wiper blades249
 - Wrecker towing222

Serrures à commande électrique	74
Sièges	82
Sièges d'enfant	124
Sièges d'enfant au moyen d'une ancrage de retenue	130
sangle de retenue	130
boucle de verrouillage	130
place avant	125
recommandations	122
Siège d'enfant	129
sièges arrière	125, 129
Sièges d'enfant - rehausseurs	134
Surchauffe	244
Survoltagage	245
Système antidémarrage	78
Système de sécurité du pavillon	116-117
Système de surveillance de la pression des pneus pneus, jantes et chargements	158
Systèmes de retenue	88, 92, 94-98
capteur de poids de l'occupant	90
V	
Véhicules à quatre roues motrices	210
boîte de transfert à commande électrique	211
conduite tout-terrain	212
préparation au démarrage	201
témoin	210
Volant	68
Volant inclinable	68
Volant inclinable	68
T	
entreten des ceintures de sécurité	137
pour adultes	94-97
pour enfants	119
rallonge	99
rappel de bouclage des ceintures de sécurité	100
témoin et carillon	99-100
Tableau des lubrifiants prescrits	320
Témoin et indicateurs	14
Témoin et indicateurs Trainage antiblocage (ABS)	193

chaîne audio AM-FM stéréo	157	chaîne AM-FM stéréo	24
étiquettes	157	AM-FM	24
géométrie	151	Réglage de la montre	122
hiver et chaînes	164	retenue pour enfant	100
indices de qualité des	143	la fixation des dispositifs de	100
pneus	143	Recommandations concernant	100
les flancs	152	ceintures de sécurité	100
renseignements présents sur	152	Radio	23, 25, 32
roue de secours	233	Rappel de bouclage des	100
témoin d'usage	142, 147	Recapitulatif des dispositifs de	100
terminologie	143	la fixation des dispositifs de	100
vérification de la pression	147	la fixation des dispositifs de	100
lubrifiant prescrit	320	la fixation des dispositifs de	100
Porte-bébés	124	la fixation des dispositifs de	100
(voir Sièges d'enfant)	124	la fixation des dispositifs de	100
Préparation au démarrage	201	la fixation des dispositifs de	100
Prise d'alimentation	69	la fixation des dispositifs de	100
Prise de courant auxiliaire	69	la fixation des dispositifs de	100
Prise d'entrée auxiliaire	40	la fixation des dispositifs de	100
(entrée auxiliaire)	40	la fixation des dispositifs de	100
Programmeur de vitesse de	71	la fixation des dispositifs de	100
croisière	71	la fixation des dispositifs de	100
Pont	320	la fixation des dispositifs de	100
Remplacement d'un pneu	233	la fixation des dispositifs de	100
Remplacement par une	251	la fixation des dispositifs de	100
dépanneuse	251	la fixation des dispositifs de	100
Remorquage	173	la fixation des dispositifs de	100
Remorquage du véhicule	251	la fixation des dispositifs de	100
traction d'une remorque	173	la fixation des dispositifs de	100
véhicule de loisir	184	la fixation des dispositifs de	100
Remorquage par une	251	la fixation des dispositifs de	100
dépanneuse	251	la fixation des dispositifs de	100
Remplacement d'un pneu	233	la fixation des dispositifs de	100
Renseignements au sujet de la	46	la fixation des dispositifs de	100
radio satellite	46	la fixation des dispositifs de	100
Rétroviseurs	70	la fixation des dispositifs de	100
Rétroviseurs extérieurs à commande	70-71	la fixation des dispositifs de	100
électrique	70-71	la fixation des dispositifs de	100
Rétroviseurs rabattables	71	la fixation des dispositifs de	100
S		la fixation des dispositifs de	100
Sacs gonflables	106-107, 116	la fixation des dispositifs de	100
côté conducteur	107, 111, 117	la fixation des dispositifs de	100
côté passager	107, 111, 117	la fixation des dispositifs de	100
description	107, 116	la fixation des dispositifs de	100
fonctionnement	107, 111, 117	la fixation des dispositifs de	100
mise au rebut	119	la fixation des dispositifs de	100
sièges d'enfant	109	la fixation des dispositifs de	100
témoin	116, 118	la fixation des dispositifs de	100
Serrures	74	la fixation des dispositifs de	100
Serrures	74	la fixation des dispositifs de	100
Serrures	74	la fixation des dispositifs de	100

Indice d'octane303
 Interrupteur automatique de pompe d'alimentation220

J

Jauge huile moteur284
 Joint universel et fourche coulissante d'arbre de transmission317

K

Kilomètre (voir Consommation de carburant) ..305

L

Lève-glaces à commande électrique69
 Lève-glaces à commande électrique69
 Limite de charge165
 Liquide de refroidissement caractéristiques320
 contenances297
 vérification du niveau et appoint292
 Liquide lave-glace283
 Lubrifiants prescrits320

M

Moteur324
 commande de ralenti290
 démarrage après une collision220
 huiles moteur prescrites320
 liquide de refroidissement292

Nettoyage du véhicule262
 produits d'entretien automobile Mazda266
 Nettoyage du véhicule balais d'essuie-glace264
 compartiment moteur262
 intérieur265
 lavage261
 lustrage261
 pièces en plastique264
 planche de bord265
 roues262

N

Numéro d'identification du véhicule (N.I.V.)326

P

Phares54
 alignement56
 allumer et éteindre54
 ampoules, caractéristiques59
 feux de croisement55
 feux de jour55
 feux de route54
 remplacement des ampoules ..61
 Phares antibrouillards54
 Pièces Motorcraft®299

Planche de bord

éclairage intérieur et de la planche de bord55
 emplacement des éléments14
 nettoyage265
 tableau de bord14
 Pneus142-143, 233
 entretien147

remplacement des ampoules ..61	Embrayage
tableau de remplacement des ampoules ..59	conduite ..206
Feux de détresse ..220	liquide ..313
Feux de jour (voir Feux) ..55	vitesse recommandées de passages des rapports ..208
Filtre à air ..318	d'événement ..9
Frein de stationnement ..194	Ensemble préaménagement ambulance ..8
Freinage antiblocage (voir Freins) ..192-193	Entrée sans clé à télécommande
Freins ..192	alarme de détresse
antiblocage ..192-193	personnelle ..76
de stationnement ..194	éclairage à l'entrée ..78
interverrouillage du levier sélecteur ..202	remplacement des piles ..76
liquide prescrit ..320	verrouillage et déverrouillage des portes ..75
Inbrifiant prescrit ..320	Entretien ..278
témoin du freinage antiblocage (ABS) ..193	Entretien des ceintures de sécurité ..137
vérification du niveau et appoint du liquide de frein ..313	Entretien périodique ..267
Fusibles ..221-222	Essuie-glace et lave-glace ..67
	remplacement des balais d'essuie-glace ..284
	vérification du niveau et appoint ..283
	vérification et nettoyage ..284
	Étiquette d'homologation du véhicule ..326
	F
	Feux
	éclairage intérieur ..58, 60
	Feux de croisement ..55
	Feux de jour ..55
	phares ..54
	phares antibrouillards ..54
	planchette de bord, rhéostat d'éclairage ..55
Indicateurs ..20	
331	

I

Huile moteur ..284	caractéristiques ..320
caractéristiques ..288	filtre, caractéristiques ..288
huile moteur prescrite ..288	jauge d'huile ..284
vérification du niveau et appoint ..284	Huile (voir Huile moteur) ..284

H

Gonflage des pneus ..144	Gaz d'échappement ..190
--------------------------	-------------------------

G

chaîne audio AM-FM stéréo	301, 305
haut de gamme avec lecteur à 6 disques compacts et MP3	33
Console	68
Contrôle dynamique de stabilité	195
Contrôle et entretien du circuit de diagnostic embarqué (OBD II)	311
Cric	233
positionnement	233
rangement	233, 236-237
D	
Défauts compromettant la sécurité, déclaration	259-260
Démarrage	186-187, 189
Démarrage survoltagé	245
Dépannage survoltagé	245
Direction assistée	201
Direction assistée	201
liquide, caractéristiques	320
Direction assistée	201
Direction assistée	201
liquide, vérification du niveau et appoint	312
Directives de chargement	173
Dispositif de retenue supplémentaire	116
sac gonflable latéral	116
Dispositifs anti-pollution	309
Dispositifs de retenue - ancrage de fixation	130
E	
Ecrans de roue	243
remplissage du réservoir	299
301, 305	
sécurité	299
Carillon (avertissement)	20
Carillons d'avertissement	20
Ceintures de sécurité (voir Dispositifs de retenue)	88, 92
94-98	
Chaîne audio	23, 25, 32
(voir Radio)	23, 25, 32
Chargement du véhicule	165
carrosseries de camping	185
Chasse-neige	8
Chauffrage	
chauffrage-climatisation	51-52
190	
Chauffe-moteur	190
Cils	74, 80
positions du commutateur	186
d'allumage	186
Cilignotants	58
Cilignotants d'urgence	220
Commutateur	
d'allumage	186, 324
Conditions particulières de conduite	209, 213, 216
nappes d'eau profondes	215, 219
neige et verglas	218
sable	215
Conduite à travers des nappes d'eau	219
Configuration de la montre chaîne audio AM-FM stéréo avec lecteur de disques compacts	26
330	

A

ABS (voir Freins)	192
Aération de l'habitacle	190
Ampoules	59
Ancrage de fixation	130
Antigel (voir Liquide de refroidissement)	292
AntiVol, alarme	78
Assistance à la clientèle	253
Avertissement concernant les téléphones cellulaires	328
Avertisseurs (voir Témoin et carillons)	14
Avis spécial véhicules en ambulance	8
véhicules utilitaires	7

B

Batterie	290
électrolyte, premiers soins	290
entretien	290
sans entretien	290
survoltagage	245
Boîte de transfert	317
vérification d'huile	317
Boîte de vitesses automatique, fonctionnement	204
interverrouillage du levier sélecteur	202
Boîte de vitesses lubrifiant prescrit	320
Boîte de vitesses manuelle, fonctionnement	206

C

manuel, vérification du niveau d'huile et appoint	316
Boîte de vitesses automatique	204
avec surmultiplicée, conduite	204
lubrifiant prescrit	320
Boîte de vitesses manuelle	206
lubrifiant prescrit	320
marche arrière	208
Boîtier de distribution électrique (voir Fusibles)	226
Bouchon de réservoir de carburant (voir Remplissage du réservoir de carburant)	301
Bougies, caractéristiques	324

C

Capot	280
Capteur de poids de l'occupant	90
Carburant	299
additif détergent	303
amélioration de la consommation	305
bouchon	301
calcul de la consommation	305
choix du carburant approprié	303
cotes de consommation de l'ÉPA et de Transports Canada	308
filtre, caractéristiques	299
indice d'octane	303, 324
interrupteur automatique de la pompe d'alimentation	220
parme sèche	304
qualité	303
329	

TÉLÉPHONES CELLULAIRES

Utilisation d'un téléphone cellulaire ou d'un autre appareil par le conducteur :



AVERTISSEMENT : Le conducteur ne doit en aucun cas faire usage d'appareils comme un téléphone cellulaire, un ordinateur, une radio portative, un système de navigation ou d'autres dispositifs similaires pendant qu'il conduit, puisque leur utilisation peut compromettre la sécurité des occupants du véhicule. La composition d'un numéro sur un téléphone cellulaire pendant la conduite occupe aussi les mains du conducteur. L'utilisation de ces appareils cause une perte de concentration du conducteur et peut causer un accident grave. Si un passager ne peut utiliser l'appareil, gardez-vous dans un endroit sécuritaire avant l'utilisation. Si l'utilisation d'un téléphone cellulaire est absolument nécessaire malgré cet avertissement, utilisez un système mains-libres afin d'avoir les mains disponibles pour la conduite du véhicule. N'utilisez jamais de téléphone cellulaire ni aucun autre appareil électrique pendant que vous conduisez; concentrez-vous plutôt sur la route car la conduite du véhicule exige toute votre attention.

De plus, les distributeurs de carburant affichent une mise en garde concernant l'utilisation des téléphones cellulaires au moment de faire le plein, en raison des risques d'incendie susceptibles d'être déclenchés par l'électricité statique présente dans l'aire des pompes libre-service.

Le numéro d'identification du véhicule (NIV) comprend les renseignements suivants :

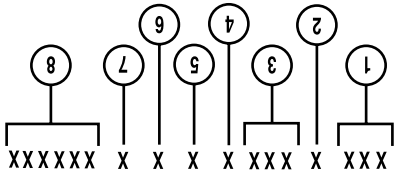

1. Étiquette d'identification de constructeur mondial
2. Circuit de freinage / poids total autorisé en charge (PTAC) / dispositif de retenue et leur emplacement
3. Fabrication, gamme de véhicule, série, type de carrosserie
4. Type de moteur
5. Chiffre de contrôle
6. Année-modèle
7. Usine de montage
8. Numéro d'ordre de production

DÉSIGNATIONS DES CODES DE BOÎTE DE VITESSES

Le code de la boîte de vitesses se trouve sur l'étiquette d'homologation de sécurité du véhicule. Le tableau suivant indique la boîte de vitesses qui correspond à chaque code.

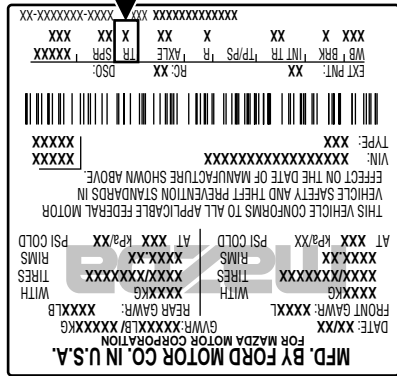

Code	Description
D	Boîte automatique à cinq rapports (5R44E/5R55E)
J	Boîte manuelle à cinq rapports (HD)
R	Boîte manuelle à cinq rapports (R1)

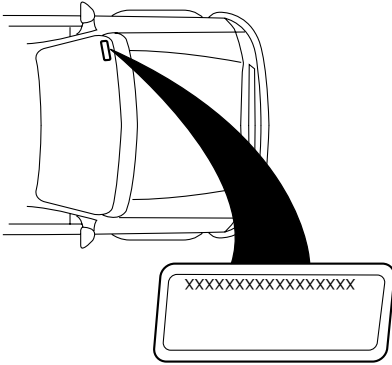

Numéro d'identification du véhicule (NIV)

Le numéro d'identification du véhicule se trouve sur le tableau de bord, du côté du conducteur. Veuillez noter que la mention XXXX représente le numéro d'identification de votre véhicule dans le graphique.

MFD. BY FORD MOTOR CO. IN U.S.A.

MAZDA MOTOR CORPORATION

DATE: XX/XX
 FRONT GAWR: XXXXL
 WITH XXXXKG
 TRES XXXX/XXXXXXX
 RIMS XXXX,XX
 AT XXX kPa/XX
 PSI COLD
 AT XXX kPa/XX
 PSI COLD
 WITH XXXXKG
 REAR GAWR: XXXXLB
 GWR: XXXXLB/XXXXKG

THIS VEHICLE CONFORMS TO ALL APPLICABLE FEDERAL MOTOR VEHICLE SAFETY AND THEFT PREVENTION STANDARDS IN EFFECT ON THE DATE OF MANUFACTURE SHOWN ABOVE.

VIN: XXXXXXXXXXXXXXXXXXXXXXXX
 TYPE: XXX



EXT PNT: XX RC: XX DSO:
 WB BRK INT TR 'P/PS 'H 'KALE 'R TR SPR 'XXXXX
 XXX X XX X XX X XX XXX

XXXXXXXXXXXXXXXXXXXX-XX

La loi exige que chaque véhicule soit pourvu d'une étiquette d'homologation de sécurité et prescrit également l'emplacement de cette étiquette. L'étiquette d'homologation de sécurité est apposée sur le pied milieu près du rebord arrière de la porte du conducteur ou du rebord de la porte du conducteur.

Étiquette d'homologation de sécurité

IDENTIFICATION DE VOTRE VÉHICULE

- 4,0L V6 Engine without A/C

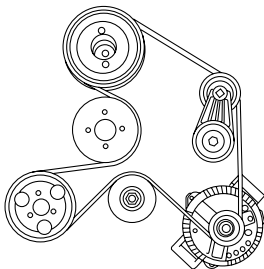

- Moteur V6 4.0L avec climatiseur

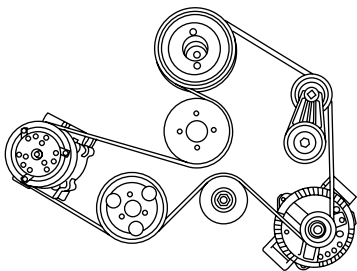

CARACTÉRISTIQUES DU MOTEUR

Moteur	Moteur 2.3L I4	Moteur V6 4.0L
Cylindres (po ³)	138	245
Carburant requis	Indice d'octane de 87	Indice d'octane de 87
Ordre d'allumage	1-3-4-2	1-4-2-5-3-6
Ecartement des électrodes	1,25 à 1,35 mm (0,049 à 0,053 po)	à 1,42 mm (0,052 à 0,056 po (1,32 à 1,42 mm))
Système d'allumage	Allumage électronique statique	Allumage électronique statique
Rapport volumétrique	9,7:1	9,7:1

Cheminement de la courroie d'entraînement des accessoires du moteur

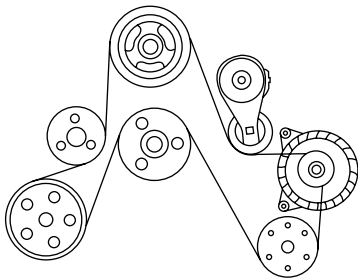

- Moteur I4 2.3L avec climatiseur

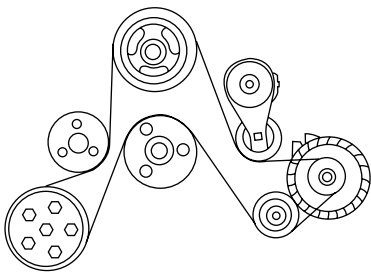

- 2,3L I4 Engine without A/C

Pièce	Usage	Désignation Mazda ou équivalent	Contenance
Réservoir de carburant	Cabine simple (empattement court)	-	64,4 L (17 gallons US)
	Cabine allongée à quatre portes	-	73,8 L (19,5 gallons US)

¹ Le niveau du liquide diminue au fur et à mesure que les freins s'usent, et remonte lorsque les éléments du circuit de freinage sont remplacés. Un niveau de liquide sous le repère MAX qui n'allume pas le témoin de frein est dans la plage normale et il n'est pas nécessaire d'ajouter du liquide. Si le niveau du liquide est hors de la plage normale, le rendement du circuit de freinage peut être compromis; confiez immédiatement votre véhicule à votre concessionnaire autorisé.

² Ajoutez le type de liquide de refroidissement d'origine de votre véhicule. Ne mélangez pas les liquides de refroidissement de type ou de couleur différente. N'utilisez pas de liquide de refroidissement longue durée Mazda (de couleur orange). Consultez la section *Ajout de liquide de refroidissement* du présent chapitre.

³ La contenance est déterminée en remplissant la boîte de vitesses jusqu'au bord inférieur du goulot de remplissage lorsque le véhicule est stationné sur une surface horizontale.

⁴ Les boîtes de vitesses automatiques qui nécessitent l'huile MERCON^{MD} V doivent utiliser uniquement une huile MERCON^{MD} V ou une huile MERCON^{MD}/MERCON^{MD} V homologuée comme étant à double usage.

Consultez le *Calendrier d'entretien périodique* pour connaître les intervalles d'entretien appropriés. L'utilisation d'une huile autre que celle recommandée peut endommager la boîte de vitesses.

⁵ Indique la contenance approximative à vide. Cette contenance peut varier en fonction de la taille du refroidisseur et de la présence ou non d'un refroidisseur intégré au réservoir. La quantité et le niveau d'huile de la boîte de vitesses doivent être déterminés à l'aide de la plage de fonctionnement normale indiquée sur la jauge.

⁶ Pour les ponts autobloquants, utilisez de 2,2 L à 2,4 L (4,75 à 5 chopines US) de lubrifiant pour pont arrière. Ajoutez 118 ml (4 oz) d'additif modificateur de friction conforme aux normes Mazda pour le remplissage complet des ponts autobloquants. La capacité de remplissage lors de l'entretien se détermine en remplissant le pont arrière jusqu'à un niveau de 6 mm à 14 mm (1/4 pouce à 9/16 pouce) en dessous de l'orifice de remplissage.

Si le pont arrière est submergé dans l'eau, le lubrifiant de pont arrière doit être remplacé.

Pièce	Usage	Désignation Mazda ou équivalent	Contenance
Huile pour boîte de vitesses automatique (5R44E et 5R55E)	Véhicules 4x2 avec moteur 2.3L 14	Boîte de vitesses automatique MERCON® V4	9,4 L (9,9 pintes US) ⁵
	Véhicules 4x2 avec moteurs 4.0L		9,5 L (10,0 pintes US) ⁵
	Véhicules 4x4 avec moteurs 4.0L		9,8 L (10,3 pintes US) ⁵
Huile pour pont avant (4x4)	Véhicules 4 × 4	Lubrifiant de pont arrière Premium SAE 80W-90	1,7 L (3,6 chopines US)
Huile pour pont arrière	Tous	Lubrifiant de pont arrière Premium SAE 80W-90	2,4 à 2,5 L (5,0 à 5,3 chopines US) ⁶
Liquide de lave-glace	Tous	Concentré de liquide lave-glace Ultra-Clear	2,6 L (2,75 pintes US)

Pièce	Usage	Désignation Mazda ou équivalent	Contenance
Liquide de refroidissement du moteur	Moteur 2.3L 14 avec transmission manuelle	Liquide de refroidissement du moteur ²	10,0 L (10,5 pintes US)
	Moteur 2.3L 14 avec boîte automatique		9,7 L (10,2 pintes US)
	Moteur 4.0L V6 avec boîte manuelle		13,0 L (13,7 pintes US)
	Moteur 4.0L V6 avec boîte automatique		12,5 L (13,2 pintes US)
Huile moteur	Moteur 2.3L 14	Huile moteur SAE 5W-20	3,8 L (4,0 pintes US)
	Moteur V6 4.0L	Huile moteur SAE 5W-30	4,7 L (5,0 pintes US)
Liquide de direction assistée	Tous	Boîte de vitesses automatique MERCON® V	Remplissez entre les repères MIN et MAX du réservoir
Huile pour boîte de transfert (4x4)	Véhicules 4 × 4	Liquide de boîte de transfert	1,2 L (1,25 pinte US)
Huile pour boîte de vitesses manuelle	Boîte manuelle à cinq rapports	Boîte de vitesses automatique MERCON® V	2,65 L (2,8 pintes US) ³

CARACTÉRISTIQUES DES PRODUITS D'ENTRETIEN ET CONTENANCES

Pièce	Usage	Désignation Mazda ou équivalent	Contenance
Liquide de frein et d'embrayage (selon l'équipement)	Tous	Liquide de frein haut rendement DOT 3	Entre les repères MIN et MAX du réservoir de liquide de frein, ou jusqu'au repère ou à l'épaulement du réservoir de liquide d'embrayage ¹
Bourrelets d'étranchéité des portes	Tous	Lubrifiant aux silicones	-
Charnières, arrêts de porte, loquets, supports de gâche, charnière de trappe de carburant et glissières de siège	Tous	Graisse universelle	-
Tringleries et pivots de boîte de vitesses/direction/frein de stationnement, axe de pédale de frein et d'embrayage	Tous	Graisse longue durée Premium	-

1. Desserrez le collier de serrage qui fixe le conduit d'admission d'air au couvercle du filtre à air et débranchez le conduit du couvercle (pour le moteur V6 uniquement).

2. Desserrez le collier de serrage qui fixe le couvercle du boîtier de filtre à air.

3. Séparez soigneusement les deux moitiés du boîtier du filtre à air.

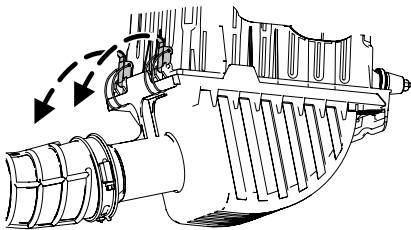

4. Retirez le filtre du boîtier du filtre à air.

5. Essuyez le couvercle et le boîtier du filtre à air pour éliminer la poussière et les débris et assurer une bonne étanchéité.

6. Posez un filtre à air neuf. Prenez soin de ne pas coincer les bords du filtre entre le boîtier et le couvercle. Le filtre pourrait être endommagé, et comme il ne serait pas convenablement calé dans le boîtier, l'air non filtré entrerait directement dans le moteur.

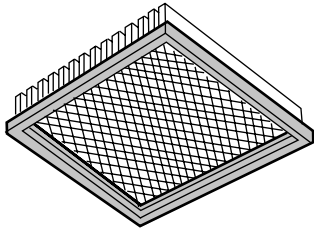

7. Remettez le couvercle du boîtier du filtre en place et fixez les brides.
8. Reposez le conduit d'admission d'air et fixez-le à l'aide du collier de serrage.

Nota : L'emploi d'un filtre à air différent non approprié risque de provoquer de graves dommages au moteur. La garantie risque d'être annulée en cas de dommages au moteur si un filtre à air inapproprié est utilisé.

HUILE POUR DIFFÉRENTIEL ARRIÈRE

1. Stationnez votre véhicule sur une surface plane.
2. Serrez le frein de stationnement à fond; engagez la première (1).
3. Assurez-vous que le véhicule ne risque pas de se déplacer.
4. Nettoyez le bouchon de remplissage.
5. Enlevez le bouchon de remplissage et vérifiez le niveau d'huile.
6. Le niveau doit être au bas de l'orifice de remplissage.
7. Ajoutez suffisamment d'huile pour que le niveau se situe au bas de l'orifice de remplissage.
8. Remettez le bouchon de remplissage en place et serrez-le à fond.

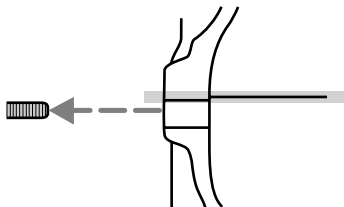
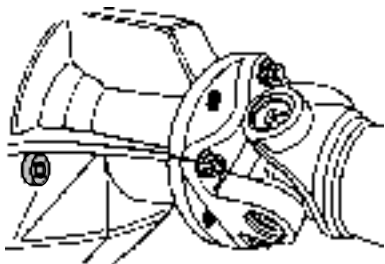

FILTRE À AIR

Utilisez uniquement une huile conforme aux normes Mazda. Consultez la section *Caractéristiques et contenances des produits d'entretien* de ce chapitre.

Consultez le *Calendrier d'entretien périodique* pour connaître les intervalles de remplacement du filtre à air.

Remplacez l'élément de filtre à air par un élément Mazda d'origine.



AVERTISSEMENT : Pour prévenir les dommages au véhicule et les brûlures, ne démarrez pas le moteur lorsque le filtre à air est retiré et ne retirez pas le filtre à air lorsque le moteur tourne.

LIQUIDE DE BOÎTE DE TRANSFERT (SELON L'ÉQUIPEMENT)

1. Stationnez votre véhicule sur une surface plane.
2. Serrez le frein de stationnement à fond; engagez la première (1).
3. Assurez-vous que le véhicule ne risque pas de se déplacer.
4. Nettoyez le bouchon de remplissage.
5. Enlevez le bouchon de remplissage et vérifiez le niveau d'huile.
6. Le niveau doit être au bas de l'orifice de remplissage.
7. Ajoutez suffisamment d'huile pour que le niveau se situe au bas de l'orifice de remplissage.
8. Remettez le bouchon de remplissage en place et serrez-le à fond.

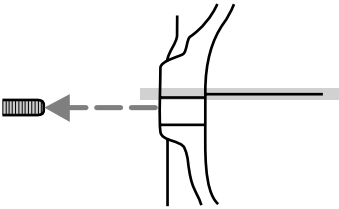
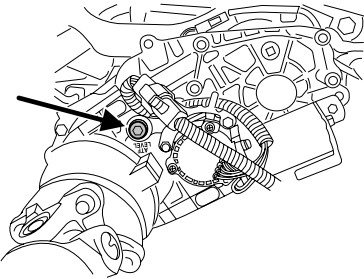

Utilisez uniquement une huile conforme aux normes Mazda. Consultez la section *Caractéristiques des produits d'entretien et contenances* de ce chapitre.

JOINT DE CARDAN ET FOURCHE COULISSANTE DE TRANSMISSION

Votre véhicule est doté de joints universels qui ne requièrent aucune lubrification. Si les joints de cardan d'origine sont remplacés par des joints dotés de graisseurs, un graissage périodique doit également être effectué.

Verification et ajout d'huile pour boîte de vitesses manuelle (selon l'équipement)

1. Stationnez votre véhicule sur une surface plane.
2. Serrez le frein de stationnement à fond; engagez la première (1).
3. Assurez-vous que le véhicule ne risque pas de se déplacer.
4. Nettoyez le bouchon de remplissage.
5. Enlevez le bouchon de remplissage et vérifiez le niveau d'huile.

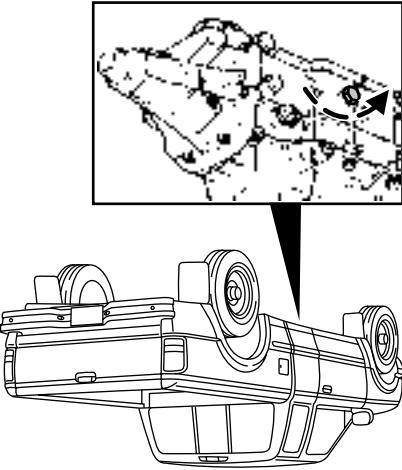

6. Le niveau doit être au bas de l'orifice de remplissage.
7. Ajoutez suffisamment d'huile pour que le niveau se situe au bas de l'orifice de remplissage.
8. Remettez le bouchon de remplissage en place et serrez-le à fond.

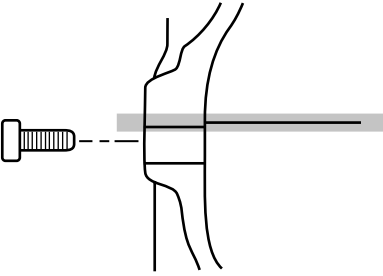

Utilisez uniquement une huile conforme aux normes Mazda. Consultez la section *Caractéristiques des produits d'entretien et contenances* de ce chapitre.

7. Remettez la jauge à fond dans son tube.

8. Retirez-la de nouveau pour

examiner le niveau du liquide.

Le niveau doit se situer dans la

plage hachurée.

9. Au besoin, à la température normale de fonctionnement, versez 250

ml (1/2 chopine US) d'huile à la fois par le tube de remplissage

jusqu'à ce que le niveau soit approprié. Consultez la section

Caractéristiques des produits d'entretien et contenances de ce

chapitre pour connaître le type de liquide approprié. L'utilisation

d'une huile non approuvée peut provoquer des dommages aux

composants internes de la boîte de vitesses.

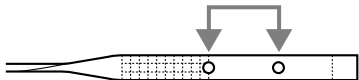

10. Vérifiez l'huile à une température ambiante de 10 °C à 30 °C (50 °F à 95 °F). N'AJOUTEZ PAS d'huile si la

boîte de vitesses n'est pas à sa température de fonctionnement normale, sinon, vous risquez d'ajouter une trop grande quantité

d'huile.

Niveau d'huile trop bas

Ne conduisez pas votre véhicule si l'huile se trouve à un niveau égal ou inférieur au repère indiqué sur la

jauge.

Niveau d'huile trop élevé

Un niveau de liquide supérieur à la

plage spécifiée peut causer une

surchauffe, des problèmes de

passage ou d'engagement aux

vitesses et des dommages aux

composants internes de la boîte de vitesses. Si le niveau d'huile dépasse le repère supérieur de la jauge, faites vidanger l'excès d'huile par un

concessionnaire autorisé.

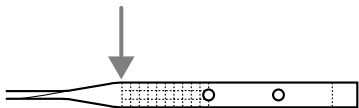
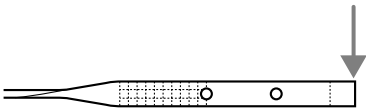

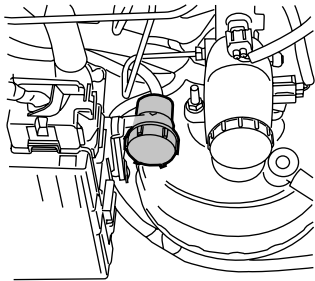

1. Avant de retirer le bouchon du réservoir, nettoyez-le pour éliminer les corps étrangers ou l'eau qui pourraient pénétrer dans le réservoir.
2. Retirez le bouchon et le diaphragme en caoutchouc du réservoir.
3. Ajoutez du liquide jusqu'à ce que le niveau atteigne le repère sur le réservoir.
4. Remettez en place le diaphragme et le bouchon sur le réservoir.

HUILE POUR BOÎTE DE VITESSES

Vérification de l'huile pour boîte de vitesses automatique

- Respectez les intervalles de vérification et de vidange d'huile indiqués dans le *Calendrier d'entretien périodique*.
- Le fonctionnement de la boîte de vitesses n'entraîne pas de consommation d'huile.
- Vérifiez le niveau d'huile si la boîte de vitesses ne fonctionne pas correctement ou si vous décelez la présence de fuites.
- Le niveau d'huile de la boîte de vitesses doit être vérifié à la température normale de fonctionnement, après 30 km (20 mi) de conduite.

Pour vérifier l'huile et en ajouter :

1. Conduisez sur environ 30 km (20 mi) pour que l'huile atteigne sa température normale de fonctionnement.
2. Si vous conduisez par temps chaud, en circulation urbaine ou si votre véhicule tracte une remorque, laissez la boîte de vitesses refroidir pendant 30 minutes avant de procéder à une vérification du niveau d'huile.

3. Serrez le frein de stationnement et mettez le moteur en marche.
4. Appuyez sur la pédale de frein et déplacez lentement le levier sélecteur d'un rapport à l'autre.
5. Placez le levier sélecteur à la position de stationnement (P) et laissez le moteur tourner.
6. Retirez la jauge et essuyez-la avec un linge propre, sec et non pelucheux.

4. Vérifiez le niveau du liquide dans le réservoir. Il devrait se situer entre les repères MIN et MAX. N'ajoutez pas de liquide si le niveau se situe dans cette plage.
5. Si le niveau du liquide est insuffisant, ajoutez du liquide par petites quantités, jusqu'à ce qu'il se trouve entre les repères MIN et MAX du réservoir. Consultez la section *Caractéristiques et contenances des produits d'entretien* de ce chapitre pour le type de liquide approprié.

LIQUIDE DE FREIN

Le niveau du liquide diminue au fur et à mesure que les freins s'usent, et remonte lorsque les garnitures de freins sont remplacées. Un niveau de liquide se situant entre les repères « MIN » et « MAX » est dans la plage normale et aucun ajout de liquide n'est nécessaire dans ce cas. Si les niveaux de liquide se trouvent hors de la plage normale, le rendement du circuit peut être compromis; faites immédiatement vérifier le véhicule par votre concessionnaire autorisé.

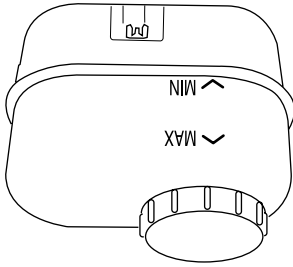

LIQUIDE D'EMBRAYAGE (SELON L'ÉQUIPEMENT)

Vérifiez le niveau d'huile. Consultez le *Calendrier d'entretien périodique* pour connaître les intervalles d'entretien recommandés. Dans des conditions de fonctionnement normal, le niveau de liquide dans le réservoir d'embrayage doit demeurer constant. Si ce niveau baisse, ajoutez du liquide jusqu'au repère sur le réservoir. N'utilisez qu'un liquide de frein DOT 3 conforme aux normes Mazda. Consultez la section *Caractéristiques et contenances des produits d'entretien* de ce chapitre.



AVERTISSEMENT : Lisez attentivement les mises en garde sur l'étiquette du produit. Pour l'information relative aux INTERVENTIONS MÉDICALES D'URGENCE, adressez-vous sans tarder à un médecin ou un centre antipoison. Le fait de ne pas tenir compte de ces précautions accroît les risques de blessures.

Laissez reposer le véhicule au moins huit heures avec le moteur arrêté. Mettez ensuite le moteur en marche et effectuez le cycle de conduite décrit ci-dessus. Le moteur doit se réchauffer jusqu'à sa température de fonctionnement normale. N'arrêtez pas le moteur avant d'avoir terminé le cycle de conduite décrit ci-dessus. Si le véhicule n'est toujours pas prêt pour les contrôles d'inspection et d'entretien, répétez le cycle de conduite ci-dessus.

LIQUIDE DE DIRECTION ASSISTÉE

Vérifiez le niveau du liquide de direction assistée. Pour obtenir de plus amples renseignements à ce sujet, consultez le Calendrier d'entretien périodique.

• Moteur 2.3L I4

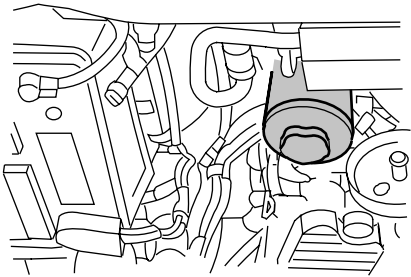

• Moteur V6 4.0L

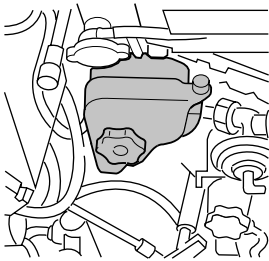



1. Mettez le moteur en marche et laissez-le tourner jusqu'à ce qu'il atteigne sa température normale de fonctionnement (l'aiguille de l'indicateur de température du liquide de refroidissement approchera le centre de la plage normale entre « H » et « C »).
2. Pendant que le moteur tourne au ralenti, tournez le volant plusieurs fois à gauche et à droite.
3. Coupez le contact.

conduite continue lorsque le témoin d'anomalie du moteur  est allumé peut se traduire par une augmentation des émissions, une augmentation de consommation de carburant, une douceur moindre du moteur et de la boîte de vitesses et des réparations coûteuses.

Préparation pour les contrôles d'inspection et d'entretien

Certains gouvernements de l'État, provinciaux ou locaux peuvent avoir prévu des contrôles d'inspection et d'entretien afin d'inspecter les dispositifs antipollution de votre véhicule. Si le véhicule ne réussit pas cette inspection, vous pourrez ne pas obtenir un enregistrement. Votre véhicule peut ne pas réussir les contrôles d'inspection et d'entretien si le témoin d'anomalie du moteur  est allumé ou s'il ne fonctionne pas correctement (l'ampoule est grillée), ou si le circuit OBD-II détermine que certains des dispositifs antipollution n'ont pas été correctement vérifiés. Dans ce cas, le véhicule n'est pas prêt pour les contrôles d'inspection et d'entretien.

Si le témoin d'anomalie du moteur  est allumé ou que l'ampoule ne fonctionne pas, vous devrez peut-être faire vérifier le véhicule. Consultez la section Autodiagnostic embarqués (OBD-II) de ce chapitre.

Si le moteur ou la boîte de vitesses du véhicule a récemment fait l'objet d'un entretien ou si la batterie a récemment été déchargée ou remplacée, le circuit OBD-II peut indiquer que le véhicule n'est pas prêt pour les contrôles d'inspection et d'entretien. Pour déterminer si le véhicule est prêt pour les contrôles d'inspection et d'entretien, tournez la clé de contact à la position Contact pendant 15 secondes sans lancer le moteur. Si le témoin d'anomalie du moteur  clignote huit fois, le véhicule n'est pas prêt pour les contrôles d'inspection et d'entretien, si le témoin d'anomalie du moteur  demeure allumé en permanence, le véhicule est prêt pour les contrôles d'inspection et d'entretien.



Le circuit OBD-II est conçu pour vérifier les dispositifs antipollution pendant la conduite normale. Une vérification complète peut demander plusieurs jours. Si le véhicule n'est pas prêt pour les contrôles d'inspection et d'entretien, effectuez le cycle de conduite suivant en ville et sur autoroute :

– quinze minutes de conduite soutenue sur autoroute, suivie d'au moins 20 minutes de conduite avec arrêts fréquents en région urbaine au cours desquelles vous laisserez le moteur tourner au ralenti pendant 30 secondes à au moins quatre reprises.

Les renseignements sur les dispositifs antipollution de votre véhicule figurent sur l'étiquette de contrôle des émissions du véhicule, apposée sur le moteur ou à proximité. Cette étiquette précise aussi la cylindrée du moteur.

Consultez votre « Guide de garantie » pour obtenir de plus amples renseignements sur la garantie des dispositifs antipollution.

Autodiagnostic embarqué (OBD-II)

Un ordinateur de bord surveille les dispositifs antipollution de votre véhicule. Ce circuit est communément appelé circuit d'autodiagnostic embarqué (OBD-II). Le circuit OBD-II permet de protéger l'environnement en veillant à ce que les dispositifs antipollution du véhicule fonctionnent conformément aux normes gouvernementales. Le circuit d'autodiagnostic OBD-II aide aussi votre concessionnaire autorisé à bien effectuer l'entretien de votre véhicule. Lorsque le témoin d'anomalie du moteur  s'allume, le circuit d'autodiagnostic OBD-II a détecté une anomalie. Le témoin d'anomalie du moteur  peut s'allumer en cas d'anomalie intermittente. Par exemple :

1. Le véhicule est tombé en panne sèche – le moteur peut connaître des ratés ou fonctionner irrégulièrement.
2. Le carburant est de qualité médiocre ou contient de l'eau – le moteur peut avoir des ratés ou tourner irrégulièrement.
3. Le bouchon du réservoir de carburant est peut-être mal vissé. Consultez la section *Bouchon de réservoir de carburant* du présent chapitre.
4. Conduite en eau profonde – l'eau pourrait s'infiltrer dans les circuits électriques.

Ces anomalies intermittentes peuvent être corrigées en remplissant le réservoir de carburant de bonne qualité, en serrant correctement le bouchon du réservoir de carburant ou en laissant sécher le circuit électrique. Après trois cycles de conduite en l'absence de ces anomalies ou d'autres anomalies intermittentes, le témoin d'anomalie du moteur  devrait demeurer éteint lors du prochain démarrage du moteur. Un cycle de conduite consiste en un démarrage à froid, suivi d'un trajet combiné en ville et sur autoroute. Aucune intervention supplémentaire n'est nécessaire.

Si le témoin d'anomalie du moteur  reste allumé, faites réparer votre véhicule dès que possible. Bien que certaines anomalies détectées par le circuit OBD-II peuvent ne pas présenter d'effets apparents, la

DISPOSITIFS ANTIPOLLUTION

Votre véhicule est équipé de divers dispositifs antipollution et d'un catalyseur qui permettent d'assurer la conformité de votre véhicule aux normes antipollution en vigueur. Pour assurer le bon fonctionnement du catalyseur et des dispositifs antipollution, respectez les conseils suivants :

- N'utilisez que le type de carburant préconisé.
- Évitez de tomber en panne sèche.
- Ne coupez pas le contact pendant que le véhicule roule, surtout si vous roulez à haute vitesse.

- Faites effectuer les interventions d'entretien aux intervalles prescrits dans le *Calendrier d'entretien périodique*.

Les interventions prescrites par le Calendrier d'entretien périodique sont essentielles pour assurer la longévité et le bon rendement de votre véhicule et de ses dispositifs antipollution.

Si des pièces autres que des pièces homologuées par Mazda sont utilisées pour le remplacement ou la réparation d'éléments impliquant les dispositifs antipollution, ces pièces doivent être équivalentes aux pièces d'origine Mazda en ce qui a trait au rendement et à la durabilité.

AVERTISSEMENT : Ne vous stationnez pas, ne faites pas tourner le moteur au ralenti et ne conduisez pas votre véhicule sur du gazon sec ou tout autre revêtement de sol sec. Les dispositifs antipollution ont pour effet d'élever la température du compartiment moteur et de la tuyauterie d'échappement au point de risquer un incendie sur de tels sols.



La présence de fuites, d'odeurs insolites ou de fumée, une perte de puissance du moteur, l'allumage du témoin d'anomalie du moteur , du témoin du circuit de charge ou du témoin de température du moteur peuvent indiquer une anomalie des dispositifs antipollution.

AVERTISSEMENT : Des fuites d'échappement peuvent entraîner la pénétration de gaz nocifs, voire mortels, dans l'habitacle.



N'apportez aucune modification non autorisée au véhicule ou au moteur. La loi interdit à quiconque possède, construit, répare, entretient, vend, loue, échange des véhicules ou exploite un parc automobile d'enlever sciemment un dispositif antipollution ou de l'empêcher de fonctionner.

- Conditions de conduite**
- Transporter une lourde charge ou tirer une remorque a pour effet d'augmenter la consommation de carburant, quelle que soit la vitesse à laquelle vous roulez.
 - Le transport d'une charge inutile peut augmenter la consommation de carburant (l'autonomie diminue d'environ 0,4 km/L [1 mi/g] pour chaque charge de 180 kg [400 lb] transportée).
 - La pose d'accessoires sur le véhicule (pare-insectes, arceaux de sécurité ou bandeaux lumineux, marchepieds, porte-skis ou porte-bagages) augmente la consommation.
 - L'utilisation d'un carburant mélangé à de l'alcool augmente la consommation.
 - La consommation peut être plus élevée durant les 12 à 16 premiers kilomètres (8 à 10 miles) de conduite par basse température.
 - Il est plus économique de rouler sur route plane que sur route vallonnée.
 - Les boîtes de vitesses contribuent à diminuer la consommation lorsqu'elles sont dans le rapport le plus élevé et qu'une pression constante est maintenue sur la pédale d'accélérateur.
 - La conduite en mode 4 roues motrices (selon l'équipement) est moins économique que la conduite en mode 2 roues motrices.
 - Relevez les glaces lors de la conduite à grande vitesse.
- Estimations de consommation de carburant de l'EPA (Agence américaine de protection de l'environnement)**
- Chaque nouveau véhicule doit porter une vignette autocollante appelée « Monroey Label » qui contient des estimations d'économie en carburant EPA. Communiquez avec votre concessionnaire autorisé si la vignette autocollante n'a pas été apposée sur votre véhicule. Les estimations de consommation de carburant de l'EPA vous permettent de comparer la consommation de carburant de différents véhicules. La consommation de votre véhicule peut varier selon vos habitudes de conduite et les conditions.

Habitudes de conduite

- Une conduite sans heurts et régulière peut améliorer la consommation de carburant jusqu'à 10 %.
- Une vitesse régulière et soutenue, sans arrêts, donne toujours une meilleure consommation.
- Le fonctionnement du moteur au ralenti durant de longues périodes (plus d'une minute) a pour effet de gaspiller le carburant.
- Essayez de prévoir à temps vos arrêts. Le fait de ralentir peut, dans certains cas, éliminer le besoin de vous arrêter.
- Les accélérations brutales peuvent gaspiller le carburant.
- Ralentissez graduellement.
- Ne faites pas d'excès de vitesse (la conduite à 105 km/h [65 mi/h] augmente la consommation de 15 % par rapport à la conduite à 88 km/h [55 mi/h]).

- L'emballlement du moteur avant son arrêt peut gaspiller du carburant.
- L'utilisation du climatiseur et du dégivreur peut augmenter la consommation.
- Il est recommandé de désactiver le programmeur de vitesse lors de la conduite sur route vallonnée, car le passage constant entre les rapports supérieurs peut augmenter la consommation de carburant.
- Le réchauffement du moteur par temps froid avant le départ n'est pas nécessaire et peut augmenter la consommation.
- L'appui du pied sur la pédale de frein pendant la conduite peut augmenter la consommation de carburant.
- Groupez vos sorties pour faire vos courses et, dans la mesure du possible, évitez la conduite exigeant des arrêts fréquents.

Entretien

- Maintenez les pneus gonflés à la pression préconisée et n'utilisez que des pneus de dimensions appropriées.
- La conduite d'un véhicule qui présente un alignement des roues déréglé augmente la consommation.
- Utilisez l'huile moteur recommandée. Consultez la section *Caractéristiques et contenances des produits d'entretien* de ce chapitre.
- Effectuez chacune des interventions d'entretien périodique régulières. Suivez le programme d'entretien recommandé et les interventions d'entretien du propriétaire énoncées dans le *Calendrier d'entretien périodique*.

Lisez attentivement les conseils qui suivent pour acquérir de bonnes habitudes de conduite et réduire votre consommation de carburant.

Conduite – bonnes habitudes de conduite et réduction de la consommation

Tenez un registre de votre kilométrage et de vos achats de carburant pendant au moins un mois, en notant le type de conduite (en ville ou sur autoroute). Ceci vous fournira une estimation plus précise de la consommation dans les conditions de conduite courantes. De plus, la tenue d'un registre durant l'été et durant l'hiver vous donnera une idée de l'effet de la température sur la consommation. En général, la consommation augmente lorsque la température est basse.

parcours.
Calcul 2 : **litres consommés** × 100 ÷ **total des kilomètres**

Calcul 1 : **total des milles parcourus** ÷ **total des gallons**

1. Remplissez complètement le réservoir de carburant et notez le kilométrage initial (ou le millage) indiqué par le compteur.
2. Chaque fois que vous faites le plein, notez la quantité de carburant ajoutée au réservoir (en litres ou en gallons).
3. Après avoir fait le plein au moins trois à cinq fois, refaites le plein et notez le kilométrage courant au compteur.
4. Soustrayez le kilométrage initial au compteur du kilométrage courant.
5. Calculez votre consommation à l'aide de l'une des formules suivantes :

Calcul de la consommation de carburant

Vos résultats seront plus précis si vous êtes constant dans votre manière de faire le plein.

- Utilisez toujours une essence ayant l'indice d'octane préconisé.
- Utilisez une essence de bonne qualité, de préférence une marque nationale réputée.
- Faites toujours le plein de carburant du même côté de la pompe, avec le véhicule orienté dans la même direction.
- Le véhicule doit également être dans les mêmes conditions de poids, avec la charge répartie de la même manière.

QUELQUES PRINCIPES DE BASE POUR LA RÉDUCTION DE LA CONSOMMATION DE CARBURANT

Méthodes de calcul

Votre meilleure source de renseignements concernant la consommation réelle de carburant, c'est vous, le conducteur. La tenue régulière d'un registre le plus juste possible est le meilleur moyen d'obtenir de bons résultats. Le prix du carburant, les intervalles de remplissage du réservoir ou les lectures de la jauge NEI représentent PAS des moyens efficaces de mesure de la consommation. Durant la période de rodage, c'est-à-dire durant les 1 600 premiers kilomètres (1 000 premiers miles), le calcul de la consommation de carburant n'est pas recommandé. Vous obtiendrez une mesure plus précise après de 3 000 km à 5 000 km (de 2 000 mi à 3 000 mi).

Remplissage du réservoir

La contenance publiée du réservoir de carburant de votre véhicule est égale à la contenance nominale indiquée dans la section *Caractéristiques des produits d'entretien et contenances* de ce chapitre.

Cette contenance publiée représente la contenance utile du réservoir telle que la jauge indique, plus la réserve de carburant qui existe lorsque la jauge indique que le réservoir est vide. La capacité indiquée est la différence entre la quantité de carburant dans le réservoir plein et le réservoir quand la jauge de carburant indique vide. La réserve à vide est le faible volume de carburant restant lorsque la jauge indique que le réservoir est vide.

Le volume de carburant utilisable de la réserve à vide varie et celui-ci ne doit pas être considéré suffisant pour augmenter l'autonomie. Quand la jauge indique vide, il peut être impossible de remplir le réservoir avec un volume de carburant égal à sa contenance publiée, à cause de cette réserve à vide qui reste dans le réservoir.

Pour obtenir des résultats constants lorsque vous faites le plein de carburant, suivez ces recommandations :

- Placez le commutateur d'allumage à la position Arrêt avant de faire le plein. Si le moteur reste en marche, la lecture sera erronée.
- Remplissez le réservoir au même débit de remplissage (lent - moyen - rapide) chaque fois que vous faites le plein.
- Lors du remplissage, limitez à deux le nombre de déclenchements automatiques du pistolet.

N'ajoutez pas d'additifs vendus sur le marché dans votre réservoir de carburant. Si vous utilisez un carburant de bonne qualité, à l'indice d'octane recommandé, vous n'avez pas à ajouter d'additifs vendus sur le marché. Ces produits n'ont pas été approuvés pour votre moteur et peuvent endommager le circuit d'alimentation. Les réparations destinées à remédier aux problèmes causés par l'utilisation de ces produits risquent de ne pas être couvertes par votre garantie.

La plupart des constructeurs mondiaux de véhicules approuvent la Charte mondiale des carburants qui détermine les normes de l'essence pour assurer un meilleur rendement de votre moteur et la meilleure protection pour le système antipollution de votre véhicule. Il est recommandé d'utiliser une essence conforme aux normes de la Charte mondiale des carburants si cette essence est disponible dans votre région. Renseignez-vous auprès de votre station-service pour obtenir plus de détails sur l'essence conforme aux normes de la Charte mondiale des carburants.



Panne sèche

Évitez de tomber en panne sèche, car cela risque de nuire aux composants du groupe motopropulseur.

En cas de panne sèche :

- Une fois que vous aurez fait le plein, il est possible qu'il faille établir puis couper le contact plusieurs fois de telle façon que le circuit d'alimentation puisse acheminer le carburant du réservoir au moteur. Lors du redémarrage, la période de lancement du moteur peut se prolonger de quelques secondes.

- En général, il suffit d'environ 3,8 l (1 gallon US) pour redémarrer le moteur. Si le véhicule est en panne sèche et se trouve sur une pente prononcée, il faudra peut-être plus de 3,8 l (1 gallon US) de carburant.

- Le témoin d'anomalie du moteur  pourrait s'allumer. Consultez la section *Témoins et voyants* du chapitre *Tableau de bord* pour obtenir de plus amples renseignements sur le témoin d'anomalie  du moteur.

Choix du carburant approprié

N'utilisez que du carburant SANS PLOMB ou du carburant SANS PLOMB mélangé avec au plus 10 % d'éthanol. N'utilisez pas de carburant à l'éthanol (E85), de carburant diesel, de méthanol, d'essence au plomb ou un autre type de carburant. L'utilisation de carburants au plomb est interdite par la loi et pourrait endommager votre véhicule.

Votre véhicule n'est pas conçu pour consommer du carburant ou des additifs contenant des éléments métalliques, y compris les additifs à base de manganèse.

Nota : L'utilisation d'autres types de carburant peut endommager le groupe motopropulseur, réduire les performances du véhicule et entraîner des réparations qui ne seraient pas couvertes par votre garantie.

Amélioration de la qualité de l'air

Mazda approuve l'utilisation d'une essence à combustion propre reformulée pour améliorer la qualité de l'air, conformément aux recommandations de la section *Choix du carburant approprié*.

Indice d'octane recommandé

Votre véhicule a été conçu pour utiliser de l'essence ordinaire sans plomb avec un indice d'octane (R+M)/2 de 87. Certaines stations-service offrent des

carburants dits « Réguliers » avec un indice d'octane inférieur à 87, surtout dans les zones en altitude. Les carburants avec un indice d'octane inférieur à 87 ne sont pas recommandés.



Vous n'avez aucune raison de vous inquiéter d'un léger cliquetis occasionnel du moteur. Toutefois, si le moteur cogne sans cesse alors que vous employez un carburant à l'indice d'octane recommandé, et ce, peu importe les conditions de conduite, consultez votre concessionnaire autorisé afin de prévenir des dégâts au moteur.

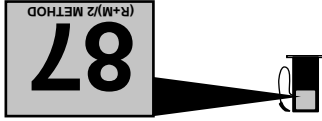

Qualité du carburant

En présence de difficultés au démarrage, d'un régime de ralenti irrégulier ou d'hésitation à l'accélération, essayez une autre marque de carburant sans plomb. Si le problème persiste, consultez votre concessionnaire autorisé.



5. Tournez le bouchon d'un quart de tour dans le sens des aiguilles d'une montre jusqu'à ce qu'au moins un déclic se fasse entendre.

Si le témoin de vérification du bouchon du réservoir de carburant  s'allume, le bouchon peut être mal installé. Le témoin peut s'allumer et le message appareil plusieurs cycles de conduite après avoir fait le plein. En pareil cas, quittez la route sans tarder et de façon sécuritaire, enlevez le bouchon, alignez-le correctement puis installez-le de nouveau. Le témoin du bouchon du réservoir de carburant  pourrait ne pas s'éteindre immédiatement; il  pourrait s'éteindre après plusieurs cycles de conduite. Un cycle de conduite consiste en un départ à froid (plus de quatre heures après l'arrêt du moteur) suivi d'un parcours urbain et routier.

Si vous persistez à rouler alors que le témoin du bouchon de réservoir de carburant  est allumé, le témoin d'anomalie du moteur  risque également de s'allumer.

Si vous devez remplacer le bouchon de réservoir de carburant, remplacez-le par un bouchon conçu pour votre véhicule. L'installation d'un bouchon de réservoir de carburant autre qu'un bouchon d'origine Ford ou d'un bouchon qui n'est pas homologué peut entraîner l'annulation de la garantie qui couvre les dommages au réservoir ou au circuit d'alimentation.



AVERTISSEMENT : Le circuit d'alimentation peut être sous pression. Si le bouchon du réservoir laisse échapper des vapeurs ou si vous entendez un sifflement pendant que vous le dévissez, laissez les vapeurs se dissiper avant de l'enlever complètement. Si ces directives ne sont pas suivies, le carburant peut gicler et causer des blessures.



AVERTISSEMENT : L'emploi d'un bouchon de réservoir de carburant autre que celui prévu pour votre véhicule peut provoquer, par une dépression créée dans le réservoir, des dommages au circuit d'alimentation ou la perte du bouchon en cas de collision, ce qui pourrait entraîner des blessures.



AVERTISSEMENT : Lorsque vous faites le plein, arrêtez toujours le moteur et tenez éloignée du goulot de remplissage toute source possible d'étincelles ou de flammes. Ne fumez jamais de carburant peuvent être extrêmement dangereuses. Évitez le plus possible d'inhaler des vapeurs de carburant.



AVERTISSEMENT : L'écoulement de carburant dans un pistolet de distribution d'essence peut créer de l'électricité statique. Cette électricité statique peut provoquer un incendie lors du remplissage d'un contenant qui n'est pas à la masse.

Respectez les consignes suivantes pour prévenir l'accumulation d'électricité statique lors du remplissage d'un contenant qui n'est pas mis à la terre :

- Placez le contenant à carburant (un contenant approuvé) sur le sol.
- NE REMPLISSEZ JAMAIS le contenant si celui-ci se trouve dans le véhicule (y compris dans l'aire de chargement ou le plateau arrière).
- Lors du remplissage, gardez le pistolet de distribution d'essence en contact avec le contenant.
- N'UTILISEZ PAS d'objet pour bloquer la gâchette du pistolet du distributeur d'essence en position de remplissage.



Le bouchon du réservoir de carburant est conçu pour s'ouvrir et se fermer en un quart de tour.

Pour remplir le réservoir de votre véhicule :

1. Coupez le contact.
2. Tournez doucement le bouchon du réservoir de carburant d'un quart de tour dans le sens contraire des aiguilles d'une montre pour le retirer.
3. Tirez pour retirer le bouchon du tuyau de remplissage.
4. Pour remettre en place le bouchon du réservoir, alignez les onglets du bouchon avec les encoches du tuyau de remplissage.

Respectez les consignes suivantes lors de la manipulation de carburant automobile :

- Éteignez toute flamme ou article de fumeur allumé avant de faire le plein.
- Coupez toujours le contact avant de faire le plein.
- L'ingestion de carburant

automobile peut présenter des risques graves, voire mortels. Les carburants comme l'essence sont extrêmement toxiques et peuvent, en cas d'ingestion, entraîner la mort ou causer des lésions permanentes. En cas d'ingestion, consultez tout de suite un médecin, même si les effets ne sont pas immédiatement apparents. Les effets toxiques du carburant peuvent prendre plusieurs heures avant de se manifester.

- Évitez d'inhaler des vapeurs de carburant. Cela peut provoquer l'irritation des yeux et des voies respiratoires. L'exposition prolongée à des vapeurs de carburant peut provoquer des malaises graves et des lésions permanentes.

- Faites attention à ne pas recevoir de carburant dans les yeux. En cas d'éclaboussures dans les yeux, retirez vos verres de contact si vous en portez, rincez-vous les yeux à grande eau pendant 15 minutes et consultez un médecin. Si ces directives ne sont pas suivies, vous courez des risques de lésions permanentes.

- Les carburants peuvent également être nocifs lorsqu'ils sont absorbés par la peau. En cas d'éclaboussures sur la peau ou sur les vêtements, enlevez les vêtements souillés; lavez immédiatement à l'eau et au savon la partie du corps atteinte. Le contact répété ou prolongé du carburant ou de ses vapeurs avec la peau peut provoquer de l'irritation.

- Les personnes qui suivent un traitement antialcoolique, avec des médicaments comme « Antabus » ou autre médicament similaire, doivent être particulièrement prudentes. L'inhalation de vapeurs d'essence ou le contact de l'essence avec la peau peut provoquer des effets secondaires. Chez les personnes sensibles, il y a risque de lésions ou malaises graves. En cas d'éclaboussures sur la peau, lavez immédiatement à l'eau et au savon la partie du corps atteinte. En cas d'effets indésirables, consultez immédiatement un médecin.



FILTRE À CARBURANT

Adressez-vous à votre concessionnaire autorisé pour faire remplacer votre filtre à carburant. Consultez le *Calendrier d'entretien périodique* pour connaître les intervalles de changement du filtre à carburant.

Remplacez le filtre à carburant uniquement par un filtre Mazda^{MD} approuvé. La garantie risque d'être annulée en cas de dommages au circuit d'alimentation si un filtre à carburant Mazda^{MD} approuvé n'est pas utilisé.

CARBURANTS POUR VÉHICULES AUTOMOBILES**Consignes de sécurité importantes**

AVERTISSEMENT : Ne remplissez pas excessivement le réservoir. La pression dans un réservoir trop plein peut causer des fuites, faire gicler le carburant et causer un incendie.



AVERTISSEMENT : Le circuit d'alimentation peut être sous pression. Si le bouchon du réservoir laisse échapper des vapeurs ou si vous entendez un sifflement pendant que vous le dévissez, laissez les vapeurs se dissiper avant de l'enlever complètement. Si ces directives ne sont pas suivies, le carburant peut gicler et causer des blessures.



AVERTISSEMENT : Si vous utilisez un bouchon de réservoir de carburant inadéquat, une dépression excessive dans le réservoir pourrait endommager le circuit d'alimentation ou provoquer la perte du bouchon en cas de collision, ce qui pourrait causer des blessures graves.



AVERTISSEMENT : Le carburant peut causer des blessures graves ou fatales s'il est mal utilisé ou manipulé sans précaution.



AVERTISSEMENT : L'essence peut contenir du benzène, lequel est un produit cancérogène.



Remplissez le vase d'expansion de votre véhicule selon les directives indiquées sous la section *Ajout de liquide de refroidissement* de ce chapitre.

Conditions climatiques rigoureuses

Si vous conduisez par temps très froid (moins de -36 °C [-34 °F]) :

- Il se peut qu'il soit nécessaire d'augmenter la concentration de liquide de refroidissement à plus de 50 %.

- Ne dépassez JAMAIS une concentration de 60 %.

- Une concentration du liquide de refroidissement supérieure à 60 % diminuera les caractéristiques de protection par le liquide de refroidissement contre la surchauffe du moteur et peut causer des dommages au moteur.

- Consultez le tableau figurant sur le contenant du liquide de refroidissement pour vous assurer que la concentration de liquide utilisée dans votre véhicule le protégera du gel aux températures par lesquelles vous conduisez en hiver.

Si vous conduisez par temps très chaud :

- Il est quand même nécessaire de maintenir la concentration du liquide de refroidissement à plus de 40 %.

- N'utilisez JAMAIS de liquide de refroidissement dont la concentration est inférieure à 40 %.

- Le fait de diminuer la concentration du liquide de refroidissement à moins de 40 % réduira les caractéristiques de protection par le liquide de refroidissement contre la corrosion du moteur et peut endommager le moteur.

- Le fait de diminuer la concentration du liquide de refroidissement à moins de 40 % réduira les caractéristiques de protection par le liquide de refroidissement contre le gel et peut endommager le moteur.

- Consultez le tableau figurant sur le contenant du liquide de refroidissement pour vous assurer que la concentration de liquide utilisée dans votre véhicule le protégera du gel aux températures par lesquelles vous conduisez en hiver.

Les véhicules conduits toute l'année dans des climats tempérés devraient être remplis d'un mélange à parts égales de liquide de refroidissement du moteur et d'eau distillée pour obtenir une protection optimale du système de refroidissement et du moteur.

5. Remplissez lentement le vase d'expansion avec le mélange approprié (voir ci-dessus) jusqu'à la PLAGE DE NIVEAU À FROID ou jusqu'au repère NIVEAU MAXIMAL À FROID. Si vous avez enlevé le bouchon du radiateur d'un circuit de trop-plein, remplissez presque complètement le radiateur, de façon à voir le liquide.
6. Remettez le bouchon en place. Tournez-le jusqu'à ce qu'il soit fermement serré. Le bouchon doit être correctement serré pour éviter toute fuite de liquide de refroidissement.

Après tout ajout de liquide de refroidissement, vérifiez-en la concentration. Consultez la section *Vérification du liquide de refroidissement*. Si la concentration du mélange n'est pas à parts égales (protection à -36 °C [-34 °F]), vidangez une partie du liquide de refroidissement pour rétablir la concentration. L'obtention d'une concentration à parts égales peut nécessiter plusieurs vidanges et ajouts. Après chaque ajout de liquide de refroidissement, le niveau dans le réservoir doit être vérifié au terme des cycles de conduite qui suivront. Au besoin, ajoutez suffisamment de mélange à parts égales pour ramener le liquide de refroidissement au niveau approprié.

Demandez à votre concessionnaire autorisé d'inspecter le circuit de refroidissement si vous devez ajouter plus d'un litre (1 pinte US) de liquide de refroidissement par mois dans le réservoir. Il se peut qu'il y ait une fuite dans le circuit de refroidissement. Le fonctionnement d'un moteur avec un bas niveau de liquide de refroidissement peut entraîner sa surchauffe et l'endommager.

Liquide de refroidissement du moteur recyclé

Les méthodes de recyclage du liquide de refroidissement ne produisent pas toutes un liquide répondant aux normes Mazda. L'utilisation d'un liquide de refroidissement recyclé qui ne répond pas aux normes Mazda peut endommager le moteur et les composants du circuit de refroidissement.



Assurez-vous de toujours prendre toutes les précautions nécessaires ou réglementaires lors de la mise au rebut des liquides de vidange de votre véhicule. Consultez les centres locaux de recyclage pour tout renseignement sur le recyclage et la récupération de ces liquides.

Contenance du circuit de refroidissement

Pour connaître la contenance en liquide du circuit de refroidissement de votre véhicule, consultez la section *Caractéristiques des produits d'entretien et contenances* de ce chapitre.

- Ajoutez au circuit de refroidissement le mélange de liquide de refroidissement et d'eau approprié en observant les étapes suivantes :
1. Avant de retirer le bouchon, arrêtez le moteur et laissez-le refroidir.
 2. Une fois le moteur refroidi, enveloppez le bouchon dans un chiffon épais et tournez-le lentement dans le sens contraire des aiguilles d'une montre jusqu'à ce que la pression commence à se dissiper.
 3. Écartez-vous et laissez la pression se dissiper.
 4. Lorsque vous êtes certain que la pression est dissipée, saisissez le bouchon, toujours enveloppé du chiffon, et continuez de le tourner dans le sens contraire des aiguilles d'une montre pour l'enlever.

AVERTISSEMENT : Pour éviter que de la vapeur ou du liquide de refroidissement brûlants ne jaillissent du circuit de



refroidissement, ne retirez jamais le bouchon du radiateur lorsque le moteur tourne ou qu'il est chaud. Si vous ignorez ces directives, vous pourriez être gravement blessé et le circuit de refroidissement du moteur pourrait être endommagé.

Nota : Le moteur V6 4.0L utilise le circuit de trop-plein tandis que le moteur 2.3L I4 utilise le circuit de refroidissement du moteur.

Pour les véhicules équipés de circuits de trop-plein de refroidissement avec bouchon de vase d'expansion non pressurisé, ajoutez le mélange de liquide de refroidissement et d'eau approprié jusqu'au repère NIVEAU MAXIMUM À FROID. Pour tous les autres véhicules équipés d'un circuit de refroidissement à dégazage et munis d'un bouchon pressurisé, ou pour les véhicules équipés d'un circuit de trop-plein dont le bouchon taré de vase d'expansion doit être retiré du radiateur, procédez comme suit.

refroidissement risque d'entraîner des dommages au moteur par la corrosion, la surchauffe ou le gel.

tel cas, le circuit de refroidissement devra être vidangé le plus tôt possible et être rempli d'une solution à parts égales de liquide de refroidissement et d'eau distillée. L'utilisation d'eau sans liquide de refroidissement et de réparation des véhicules. Dans un contenant pas de liquide de refroidissement, de manière à pouvoir vous En cas d'urgence, vous pouvez ajouter au vase d'expansion de l'eau ne

- Utilisez JAMAIS de liquide de refroidissement dont la concentration est inférieure à 40 %.
- Un liquide de refroidissement dont la concentration est supérieure à 60 % ou inférieure à 40 % perd son efficacité de protection contre le gel et peut endommager le moteur.

Ajout de liquide de refroidissement

N'utilisez que du liquide de refroidissement du moteur Mazda ou un produit équivalent de haute qualité répondant aux normes Mazda.

- N'UTILISEZ PAS de liquide de refroidissement du moteur longue durée (de couleur orange).

- N'UTILISEZ PAS de liquide de refroidissement du moteur DEX-COOL^{MD} ou un liquide de refroidissement du moteur équivalent.

- N'UTILISEZ PAS de liquide de refroidissement à base d'alcool ou de méthanol, ou un liquide de refroidissement mélangé à de tels produits.

- N'UTILISEZ PAS d'additifs de liquide de refroidissement dans votre véhicule. Ces produits pourraient endommager le circuit de refroidissement du moteur de votre véhicule.

- NE MÉLANGEZ PAS différentes couleurs ou différents types de liquide de refroidissement dans votre véhicule. Assurez-vous que le liquide de refroidissement adéquat est utilisé.

- NE MÉLANGEZ PAS du liquide de refroidissement recyclé avec du liquide de refroidissement ordinaire dans votre véhicule. L'utilisation d'un tel mélange pourrait endommager le circuit de refroidissement de votre moteur.

- L'utilisation d'un liquide de refroidissement inadéquat peut endommager le moteur et le circuit de refroidissement, ce qui annulerait la garantie du circuit de refroidissement du moteur de votre véhicule. Si vous n'êtes pas certain du type de liquide de refroidissement à utiliser, communiquez avec votre concessionnaire autorisé.



AVERTISSEMENT : Ne versez pas de liquide de refroidissement dans le réservoir du liquide lave-glace. Si du liquide de refroidissement est projeté sur le pare-brise, la visibilité risque d'être grandement réduite.

Lors de l'ajout de liquide de refroidissement, assurez-vous qu'il s'agit bien d'une solution à parts égales de liquide de refroidissement et d'eau distillée. Versez le mélange dans le vase d'expansion, **lorsque le moteur est froid**, jusqu'au niveau approprié.

- **Ne dépassez JAMAIS une concentration de 60 %.**

AVERTISSEMENT : Les liquides pour véhicules automobiles ne sont pas interchangeables. Il ne faut jamais utiliser de liquide de refroidissement, d'antigel ou de liquide lave-glace pour un usage autre que celui auquel il est destiné.



Si vous ne vérifiez pas le niveau du liquide de refroidissement aux intervalles recommandés, le vase d'expansion peut finir par se vider. Si le niveau est bas ou si le vase d'expansion est vide, ajoutez du liquide de refroidissement dans le vase. Consultez la section *Ajout de liquide de refroidissement* du présent chapitre.

- Lisez attentivement la section *Précautions à prendre lors d'une intervention* du présent chapitre.
 - Consultez le *Calendrier d'entretien périodique* pour connaître les intervalles d'entretien recommandés.
 - Vérifiez la couleur et le type du liquide de refroidissement avant de faire l'appoint, pour éviter de mélanger des produits incompatibles.
 - Le liquide de refroidissement doit atteindre le repère « cold fill level » ou « cold fill range » (niveau à froid) indiqué sur le réservoir de liquide de refroidissement (selon la configuration).
- Une fois le moteur refroidi, vérifiez le niveau du liquide de refroidissement du moteur dans le réservoir.

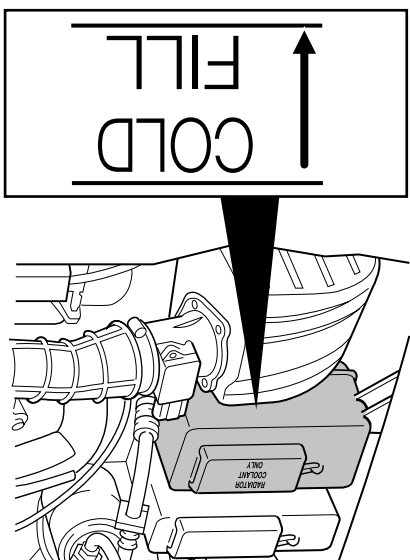

- Moteur 4.0L

Un mélange à parts égales d'eau distillée et de liquide de refroidissement de Mazda offre :

- une efficacité maximale du circuit de refroidissement;
- une protection anti-gel jusqu'à -36°C (-34°F);
- une protection contre l'ébullition jusqu'à 129°C (265°F);
- une protection contre la rouille et les autres formes de corrosion;

• une lecture précise de la jauge de liquide de refroidissement.

Pour assurer l'efficacité du liquide de refroidissement, le niveau et la concentration du mélange ne doivent pas changer. Si le

pas adéquatement maintenus, des dommages pourraient survenir au moteur et au circuit de refroidissement.

• Moteur 2.3L

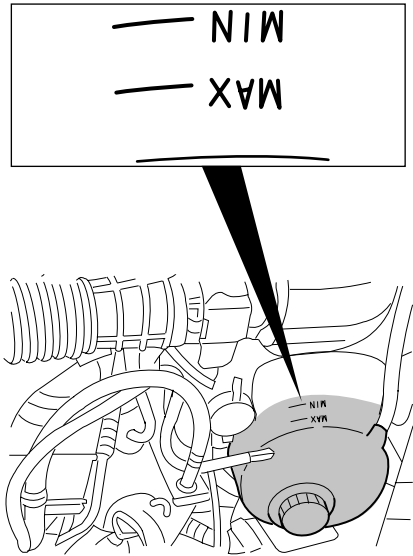

3. Laissez le moteur tourner jusqu'à ce qu'il atteigne sa température normale de fonctionnement.
4. Laissez le moteur tourner au ralenti pendant au moins une minute.
5. Mettez la climatisation en fonction et faites tourner le moteur au ralenti pendant au moins une minute.
6. Conduisez le véhicule pour compléter le processus de reprogrammation.

- Il peut se révéler nécessaire de rouler sur une distance d'au moins 16 km (10 mi) pour que le moteur réapprenne ses paramètres de fonctionnement au ralenti et ses réglages de carburant.

- **Si vous ne permettez pas au moteur de réapprendre ses paramètres de fonctionnement au ralenti, la qualité du ralenti sera compromise jusqu'à sa reprogrammation éventuelle.**

Lorsque la batterie est débranchée ou qu'une nouvelle batterie est posée, la boîte de vitesses doit réapprendre sa stratégie adaptative. Pour cette raison, il se peut que le passage des vitesses manque de souplesse au début. Cette situation est normale et ne nuit ni au fonctionnement ni à la longévité de la boîte de vitesses. Avec le temps, la stratégie adaptative permettra à la boîte de vitesses de retrouver sa souplesse de fonctionnement.

Si la batterie est débranchée ou si une nouvelle batterie est installée, la montre et les stations de radio mises en mémoire doivent être reprogrammées après le rbranchement de la batterie.

- La mise au rebut des batteries d'automobile doit toujours être effectuée de manière responsable. Respectez les règlements en vigueur dans votre région. Adressez-vous à votre centre de recyclage local pour obtenir de plus amples renseignements concernant le recyclage des batteries d'automobile.

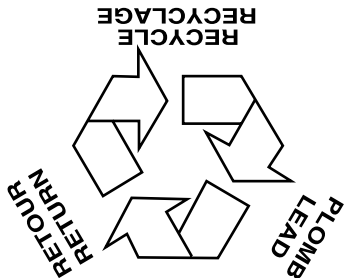

LIQUIDE DE REFRROIDISSEMENT DU MOTEUR

Vérification du liquide de refroidissement du moteur

Le circuit de refroidissement de votre moteur a été rempli à l'usine d'un mélange à parts égales d'eau distillée et de liquide de refroidissement Mazda ou d'un produit équivalent de qualité supérieure répondant aux normes Mazda.



AVERTISSEMENT : Les batteries dégagent des gaz explosifs qui peuvent causer des blessures. N'approchez donc jamais de flamme, d'étincelle ou de substance allumée près d'une batterie. Protégez-vous toujours le visage et les yeux lorsque vous travaillez près d'une batterie. Assurez-vous que le local est bien aéré en tout temps.



AVERTISSEMENT : Lorsque vous devez soulever une batterie dont le bac est en plastique, une pression excessive sur les parois peut faire gicler l'électrolyte par la rampe de bouchons et provoquer aussi bien des blessures que des dommages au véhicule ou à la batterie. Utilisez un porte-batterie ou saisissez le bac par les coins diagonalement opposés.



AVERTISSEMENT : Gardez les batteries hors de portée des enfants. Les batteries contiennent de l'acide sulfurique qui peut brûler la peau, les yeux et les vêtements. Protégez-vous les yeux quand vous effectuez une intervention à proximité d'une batterie. En cas de débordements d'électrolyte sur la peau ou dans les yeux, rincez immédiatement à grande eau pendant au moins 15 minutes et consultez un médecin dans les plus brefs délais. En cas d'ingestion d'électrolyte, consultez un médecin immédiatement.



AVERTISSEMENT : Les bornes de batterie, les cosses de câble et les accessoires connexes contiennent du plomb et des composés de plomb. Lavez vos mains après avoir manipulé de telles pièces.

Étant donné que le moteur de votre véhicule est commandé par un processeur électronique, certains régimes de commande font appel à l'alimentation électrique provenant de la batterie. Lorsque la batterie est débranchée ou qu'une nouvelle batterie est installée, le moteur doit réapprendre ses paramètres de fonctionnement au ralenti et sa stratégie d'alimentation avant de retrouver son rendement optimal. Pour amorcer ce nouvel apprentissage :

1. Serrez le frein de stationnement lorsque le véhicule est à l'arrêt complet.
2. Placez le levier sélecteur en position P (stationnement) (boîte de vitesses automatique) ou en position N (point mort) (boîte de vitesses manuelle), éteignez tous les accessoires et faites démarrer le moteur.

L'emploi d'un filtre à huile autre que les filtres préconisés par Mazda peut provoquer des bruits du moteur ou des cliquetis au démarrage. Nous recommandons pour votre moteur l'utilisation de filtres à huile Mazda ou d'une autre marque aux performances équivalentes.

BATTERIE

La batterie sans entretien de votre véhicule Mazda n'exige normalement aucun ajout d'eau pendant toute sa durée de vie utile.

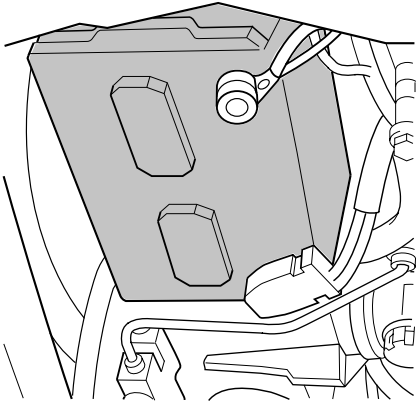

Si votre batterie est munie d'un couvercle protecteur, assurez-vous de le remettre en place après avoir nettoyé ou remplacé la batterie.

Pour prolonger la vie utile de la batterie, veillez à ce que le dessus du boîtier soit toujours propre et sec. De plus, assurez-vous que les câbles sont toujours fermement serrés sur les bornes de la batterie. En cas de corrosion sur la batterie ou sur ses bornes, débranchez les câbles, et nettoyez câbles et bornes au moyen d'une brosse métallique. Neutralisez l'électrolyte avec une solution de bicarbonate de soude et d'eau.

Nota : Les accessoires ou composants électriques ou électroniques que le propriétaire ou le concessionnaire ajoutera au véhicule pourraient nuire au rendement et à la durée de vie utile de la batterie.

Il est recommandé de débrancher le câble négatif de la batterie si vous prévoyez entreposer votre véhicule pendant une période prolongée. Cela minimise la décharge de la batterie pendant l'entreposage.

Moteur 4.0L

Recherchez cette étiquette d'homologation.



L'huile moteur SAE 5W-30 est recommandée.

Utilisez uniquement une huile moteur homologuée pour les moteurs à essence par l'American Petroleum Institute (API). Une huile portant ce symbole commercial est conforme aux normes en vigueur relatives aux moteurs et aux systèmes anti-pollution, ainsi qu'aux exigences de consommation de carburant du comité international de normalisation et d'homologation des lubrifiants (ILSAC), dont font partie différents constructeurs automobiles américains et japonais. Utilisez un produit qui correspond aux normes Mazda.

N'utilisez pas d'additifs supplémentaires ni de produits de traitement de l'huile ou du moteur. Ces produits sont inutiles et peuvent, dans certains cas, entraîner des dégâts au moteur qui ne seraient pas couverts par la garantie de votre véhicule.

Vidangez l'huile moteur aux intervalles recommandés dans le *Calendrier d'entretien périodique*.

Filtre à huile recommandé

Remplacez le filtre à huile du moteur aux intervalles recommandés dans le *Calendrier d'entretien périodique*. Les filtres à huile Mazda montés en usine, et ceux de deuxième monte (Mazda), sont conçus pour assurer une protection supérieure et de longue durée. L'emploi d'un filtre à huile autre que les filtres préconisés par Mazda peut provoquer des bruits du moteur ou des cliquetis au démarrage.

Les filtres à huile Mazda montés à l'usine et ceux de rechange sont prévus pour assurer une protection supérieure et de longue durée.

Pour éviter les pertes d'huile, NE conduisez PAS avec la jauge ou le bouchon de remplissage d'huile moteur retirés.

Huiles moteur recommandées

Moteur 2.3L

Recherchez cette étiquette d'homologation.



L'huile moteur SAE 5W-20 est recommandée.

Utilisez uniquement une huile moteur homologuée pour les moteurs à essence par l'American Petroleum Institute (API). Une huile portant ce symbole commercial est conforme aux normes en vigueur relatives aux moteurs et aux systèmes anti-pollution, ainsi qu'aux exigences de consommation de carburant du comité international de normalisation et d'homologation des lubrifiants (ILSAC), dont font partie différents constructeurs automobiles américains et japonais. Utilisez une huile correspondant aux normes Mazda. **L'huile SAE 5W-20 permet de**

réaliser des économies de carburant optimales et garantit une durabilité qui répond aux exigences du moteur de votre véhicule.

Vidangez l'huile moteur et remplacez le filtre aux intervalles recommandés dans le *Calendrier d'entretien périodique*.

N'utilisez pas d'additifs supplémentaires ni de produits de traitement de l'huile ou du moteur. Ces produits sont inutiles et peuvent, dans certains cas, entraîner des dégâts au moteur qui ne seraient pas couverts par la garantie de votre véhicule.

- Moteur V6 4.0L
SAE 5W-30

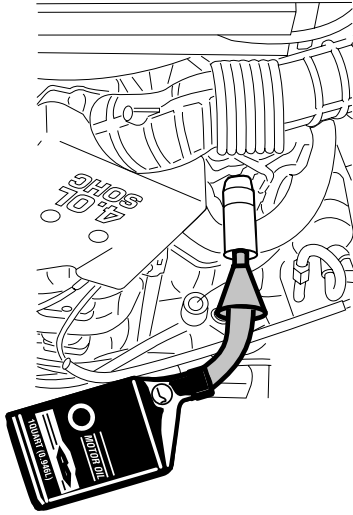

- Si le niveau dépasse le repère MAX ou le trou supérieur, le moteur risque de subir des dommages. L'excès d'huile doit être vidangé par un concessionnaire autorisé.
- 7. Remettez la jauge en place et assurez-vous qu'elle repose bien contre le tube.

Ajout d'huile moteur

1. Vérifiez le niveau d'huile moteur. Pour obtenir de plus amples renseignements, consultez la section *Vérification du niveau d'huile moteur* du présent chapitre.

2. Si le niveau n'est pas dans la plage normale, n'ajoutez que de l'huile moteur homologuée et de viscosité recommandée. Retirez le bouchon de remplissage d'huile moteur et versez l'huile par l'orifice de remplissage à l'aide d'un entonnoir.
3. Vérifiez à nouveau le niveau de l'huile. Assurez-vous que le niveau d'huile se trouve dans la plage normale de la jauge.

4. Remettez la jauge en place et assurez-vous qu'elle repose bien contre le tube.
5. Installez le bouchon de remplissage d'huile moteur correctement, en le tournant d'un quart de tour jusqu'à ce qu'il soit bien serré.

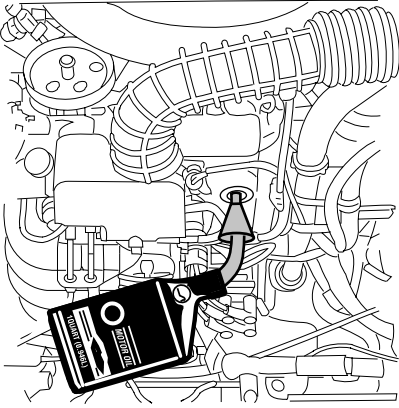

- Le niveau est correct s'il se trouve entre les deux orifices ou entre les repères MIN et MAX (selon le modèle), N'AJOUTEZ PAS D'HUILE.
- Si le niveau d'huile se trouve sous l'orifice inférieur ou sous le repère MIN, ajoutez suffisamment d'huile pour augmenter le niveau entre les deux orifices ou dans la plage MIN-MAX.
- Moteur 2.3L I4
SAE 5W-20

1. Stationnez le véhicule sur une surface plane.
2. Coupez le contact et attendez 15 minutes, le temps que l'huile se dépose dans le carter inférieur.
3. Serrez le frein de stationnement et placez le levier sélecteur en position P (stationnement) (boîte de vitesses automatique) ou en première (1) (boîte de vitesses manuelle).
4. Ouvrez le capot. Protégez-vous de la chaleur du moteur.
5. Repérez la jauge d'huile moteur et retirez-la avec précaution.

• Moteur 2.3L I4

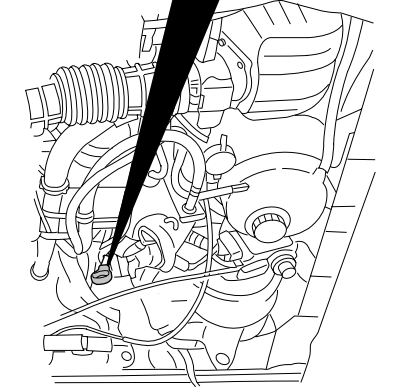

• Moteur V6 4.0L

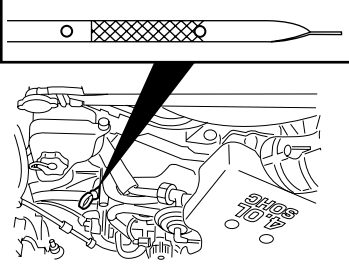

6. Essuyez la jauge. Engagez-la à fond dans son tube et retirez-la de nouveau.

BALAIS D'ESSUIE-GLACE

Si les essuie-glaces ne raclent pas adéquatement, nettoyez le pare-brise et les balais d'essuiе-glacе à l'aide de liquide lave-glacе non dilué ou d'un détergent doux. Rincez-les à fond avec de l'eau propre. N'utilisez jamais ces produits endommageraient les balais d'essuiе-glacе. Vérifiez l'usure des balais d'essuiе-glacе au moins deux fois par an ou dès qu'ils semblent diminuer d'efficacité. Des substances comme la sève des arbres et certaines cires chaudes utilisées dans les lave-autos réduisent l'efficacité des balais d'essuiе-glacе.

Remplacement des balais d'essuiе-glacе

1. Eloignez du pare-brise le bras d'essuiе-glacе. Placez le balai en angle par rapport au bras d'essuiе-glacе. Appuyez sur la patte de blocage pour dégager le balai et tirez ce dernier vers le bas en direction du pare-brise pour le retirer du bras d'essuiе-glacе.
2. Fixez le nouvel essuiе-glacе sur le bras d'essuiе-glacе et appuyez pour le mettre en place jusqu'à ce que vous entendiez un clic.

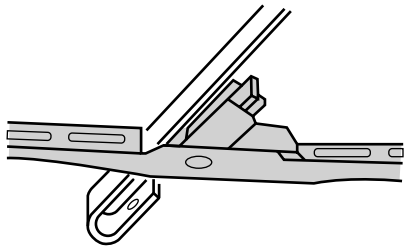

Remplacez les balais d'essuiе-glacе au moins une fois l'an pour obtenir un rendement optimal.

Le rendement des essuiе-glacе peut être amélioré en nettoyant les balais d'essuiе-glacе et le pare-brise. Consultez la section *Glaces et balais d'essuiе-glacе* du chapitre *Nettoyage*.

Pour prolonger la durée de vie des balais d'essuiе-glacе, il est recommandé de déloger la glacе accumulée sur le pare-brise avant d'actionner les essuiе-glacés. La couche de glacе qui se forme sur le pare-brise comporte plusieurs arêtes vives qui peuvent endommager le fin rebord des lames de caoutchouc.

HUILE MOTEUR

Vérification du niveau d'huile moteur

Consultez le *Calendrier d'entretien périodique* pour connaître les intervalles de vérification du niveau d'huile moteur.

LIQUIDE DE LAVÉ-GLACE 

Remplissez le réservoir de liquide de lave-glace lorsque le niveau est bas. Par temps très froid, ne remplissez pas le réservoir à ras bord.

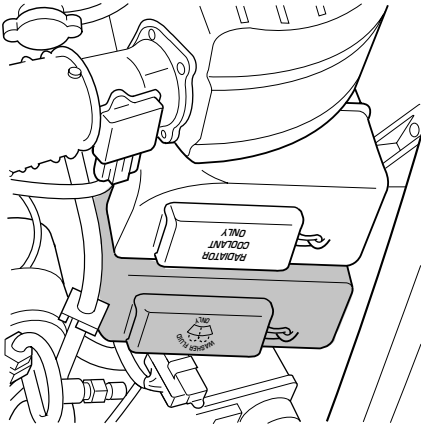

N'utilisez qu'un liquide lave-glace conforme aux normes Mazda. N'utilisez aucun liquide lave-glace spécial comme un fluide hydrofuge ou un produit de nettoyage d'insectes. Ces produits peuvent faire craquer les balais et souiller et maculer le pare-brise. Consultez la section *Caractéristiques et contenances des produits d'entretien* de ce chapitre.

Il se peut que des règlements relatifs aux composés organiques volatils en vigueur dans votre région ou dans votre province couramment utilisés, du méthanol, qui est un antigel de lave-glace sans additifs à base de liquides de lave-glace contenant des antigelés sans additifs à base de méthanol ne doivent être utilisés que s'ils sont efficaces par temps froid et s'ils ne causent pas de dommages au fini de la peinture, aux balais d'essuie-glace ou au dispositif de lave-glace.



AVERTISSEMENT : Si vous utilisez votre véhicule lorsque la température est inférieure à 5 °C (40 °F), utilisez du liquide lave-glace avec protection antigel. Si vous omettez d'utiliser ce type de liquide de lave-glace par temps froid, la visibilité du pare-brise en sera affectée et les risques de blessures ou d'accident seront accrus.

Nota : Ne versez jamais de liquide de lave-glace dans le réservoir de refroidissement. L'ajout de liquide de lave-glace au circuit de refroidissement risque de causer des dommages au moteur et aux éléments du circuit de refroidissement.

1. Réservoir de liquide lave-glace
2. Jauge d'huile de la boîte de vitesses automatique)
3. Bouchon de remplissage d'huile moteur
4. Jauge d'huile moteur
5. Réservoir de liquide de frein
6. Boîtier de distribution électrique
7. Réservoir de liquide d'embrayage (boîte de vitesses manuelle)
8. Batterie
9. Réservoir de liquide de la direction assistée
10. Filtre à air
11. Réservoir de liquide de refroidissement du moteur

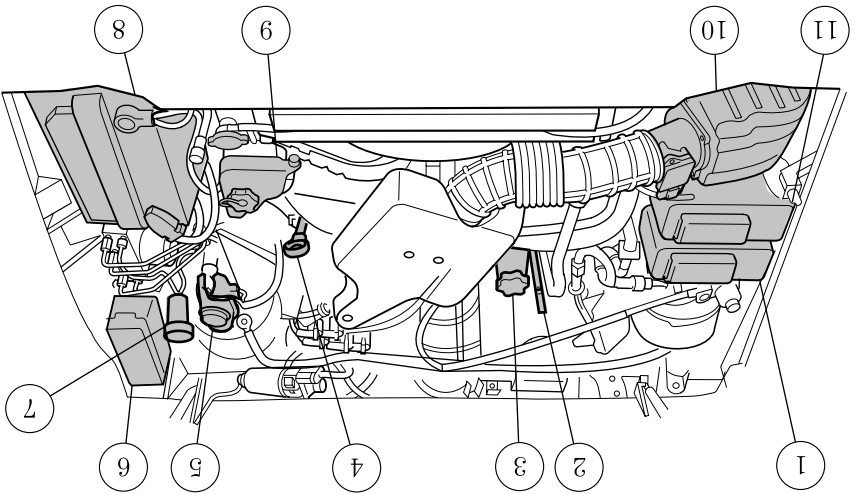

Moteur V6 4.0L

IDENTIFICATION DES ÉLÉMENTS DU COMPARTIMENT MOTEUR

Moteur 2.3L 14

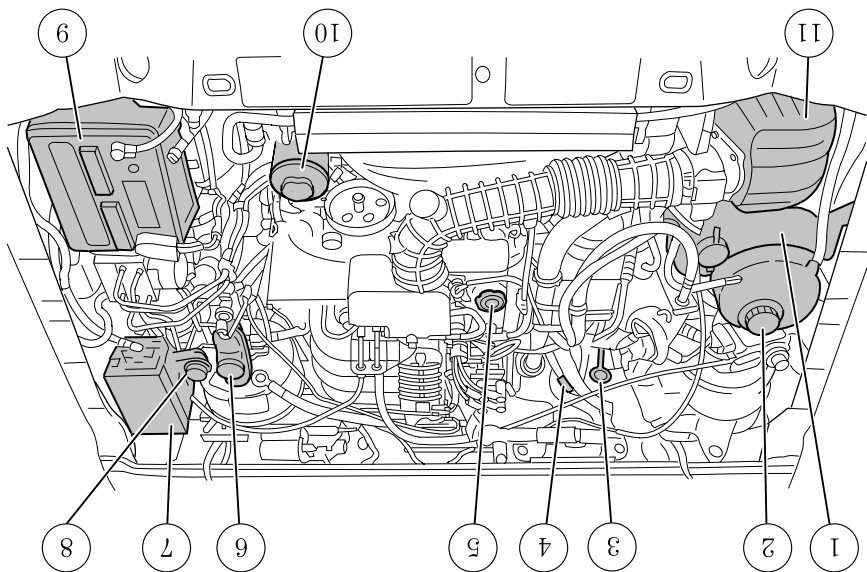

1. Réservoir de liquide lave-glace
2. Réservoir du liquide de refroidissement du moteur
3. Jauge d'huile moteur
4. Jauge d'huile de la boîte de vitesses automatique)
5. Bouchon de remplissage d'huile moteur
6. Réservoir de liquide de frein
7. Boîtier de distribution électrique
8. Réservoir de liquide d'embrayage (boîte de vitesses manuelle)
9. Batterie
10. Réservoir de liquide de la direction assistée
11. Filtre à air

OUVERTURE DU CAPOT

1. À l'intérieur du véhicule, tirez sur la manette d'ouverture du capot située sous le tableau de bord, près de la colonne de direction.
2. Placez-vous devant le véhicule et dégagez le loquet auxiliaire qui se trouve sous le devant du capot, au centre.
3. Soulevez le capot et maintenez-le à l'aide de la béquille.



- Ne travaillez pas sur un véhicule dont le moteur est en marche dans un local fermé, à moins d'être certain que le local est suffisamment aéré.
- N'approchez jamais de flamme ni d'objet allumé (telles de cigarettes) de la batterie ou des éléments du circuit d'alimentation.

Si vous travaillez alors que le moteur est arrêté

- Boîte de vitesses automatique :
 1. Serrez le frein de stationnement et placez le levier sélecteur en position P (stationnement).
 2. Arrêtez le moteur et retirez la clé du commutateur d'allumage.
 3. Bloquez les roues.

- Boîte de vitesses manuelle :
 1. Serrez le frein de stationnement, maintenez la pédale d'embrayage enfoncée, mettez le levier de vitesse en position I (première) et relâchez la pédale d'embrayage.
 2. Arrêtez le moteur et retirez la clé du commutateur d'allumage.
 3. Bloquez les roues.

Si vous travaillez alors que le moteur tourne

- Boîte de vitesses automatique :
 1. Serrez le frein de stationnement et placez le levier sélecteur en position P (stationnement).
 2. Bloquez les roues.

- Boîte de vitesses manuelle :
 1. Serrez le frein de stationnement, maintenez la pédale d'embrayage enfoncée, mettez le levier de vitesse en position N (point mort) et relâchez la pédale d'embrayage.
 2. Bloquez les roues.



AVERTISSEMENT : Pour éviter d'endommager le véhicule ou de subir des brûlures, ne faites pas démarrer le moteur lorsque le filtre à air est retiré et ne retirez pas le filtre à air lorsque le moteur tourne.

- Assurez-vous que rien n'entre en contact avec les pièces en mouvement.
- Ne travaillez jamais sur un moteur chaud.

PRÉCAUTIONS À PRENDRE LORS D'UNE INTERVENTION

Pour vous aider à entretenir votre véhicule, nous vous recommandons un *Calendrier d'entretien périodique* qui permet de repérer facilement les interventions d'entretien prescrites pour votre véhicule. Si vous devez faire réparer votre véhicule par un professionnel, votre concessionnaire autorisé peut vous fournir les pièces et la main-d'œuvre dont vous avez besoin. Consultez les renseignements sur les garanties pour déterminer quelles pièces et quelles interventions sont couvertes. Utilisez uniquement le carburant, les lubrifiants, les liquides et les pièces de rechange conformes aux normes. Les pièces Mazda d'origine sont conçues pour assurer le rendement optimal de votre véhicule.

RECOMMANDATIONS D'ENTRETIEN

- Consultez la section *Caractéristiques de couple de serrage des écrous de roue* du chapitre *Pneus, roues et chargement* pour connaître le couple de serrage approprié.
- Resserrez les écrous de roue au couple indiqué 800 km (500 mi) après toute intervention sur une roue (permutation, remplacement d'un pneu à plat, retrait d'une roue, etc.).
- Consultez la section *Caractéristiques de couple de serrage des écrous de roue* du chapitre *Pneus, roues et chargement* pour connaître le couple de serrage approprié.

Resserrage des écrous de roue

- vérifiez les connexions de la batterie et nettoyez-les au besoin.
- vérifiez le niveau d'eau de la batterie (entretien requis);
- vérifiez le niveau du liquide de refroidissement et assurez-vous que la concentration du liquide de refroidissement est correcte pour l'été ou l'hiver;
- vérifiez le fonctionnement des témoins (freins, freins antiblocage, sacs gonflables, ceintures de sécurité);
- vérifiez le fonctionnement du pulvérisateur de lave-glace et des essuie-glaces; nettoyez les balais d'essuie-glace à l'aide d'un chiffon propre trempé dans du liquide lave-glace;
- vérifiez la pression d'air du pneu de secours;
- vérifiez le fonctionnement des ceintures trois points ainsi que des dispositifs de fixation de siège pour en déceler l'usure éventuelle;
- vérifiez si le frein de stationnement fonctionne correctement;

Pendant la conduite :

- notez tout changement relatif au bruit du dispositif anti-pollution, toute odeur, ou encore, les fumées d'échappement que vous pourriez détecter dans le véhicule;

- soyez à l'affût de toute vibration du volant. Notez si la direction est plus « dure » ou si vous remarquez une souplesse excessive du volant ou encore, un changement de la position droit devant;

- notez si, constamment, votre véhicule tourne ou « tire » légèrement vers un côté tandis que vous roulez sur un revêtement lisse et de niveau;

- lorsque vous arrêtez le véhicule, vérifiez si le moteur produit des bruits bizarres, si le véhicule tire d'un côté, si la course de la pédale de frein a augmenté ou si elle est plus « dure »;

- en cas de patinage ou de changement perçu dans le fonctionnement de la transmission, vérifiez le niveau d'huile de la boîte de vitesses;
- vérifiez la position de stationnement (P) de la boîte de vitesses automatique;

- vérifiez le frein de stationnement.

Au moins une fois par mois :

- vérifiez le fonctionnement de tous les éclairages intérieurs et extérieurs;

- vérifiez les pneus (pour en déceler l'usure) et la pression d'air;
- vérifiez le niveau d'huile moteur;

- vérifiez le niveau de liquide de refroidissement dans le vase d'expansion;

- vérifiez le niveau du liquide lave-glace.

Au moins deux fois par an (par exemple, une fois au printemps et une fois à l'automne) :

- vérifiez le niveau du liquide de direction assistée;

- vérifiez le niveau du liquide d'embrayage (selon l'équipement);

- vérifiez et nettoyez la carrosserie et les orifices d'évacuation des portes;

- vérifiez et graissez les charnières, les loquets et les serrures extérieures;

- vérifiez et graissez les courroies d'étanchéité des portes;

Signaliez dès que possible tout problème à un concessionnaire Mazda autorisé ou à un technicien d'entretien qualifié.

conduite fiable et sans danger.

Le propriétaire ou un technicien d'entretien qualifié devrait effectuer ces vérifications de véhicule aux intervalles indiqués afin d'assurer une

Calendrier de l'entretien effectué par le propriétaire

ENTRETIEN EFFECTUÉ PAR LE PROPRIÉTAIRE

Pour obtenir des conseils particuliers, adressez-vous à votre concessionnaire Mazda autorisé ou à un professionnel de l'entretien.

Conditions de fonctionnement particulières	Intervalles d'entretien (3 000 km ou 3 mois)	Conduite dans des conditions p. ex., sur des routes non revêtues ou dégageant de la poussière	Conduite hors route
Vidangez l'huile moteur et remplacez le filtre	4 800 km	X	
Vérifiez le système de freinage	8 000 km		
Remplacez le filtre à carburant	24 000 km (15 000 mi)	X	
Vidangez l'huile pour boîte de vitesses automatique	48 000 km (30 000 mi)	X	X
Remplacez les bougies	96 000 km (60 000 mi)		
Remplacez le filtre à air du moteur	Au besoin	X	
Vidangez l'huile pour boîte de vitesses automatique	Au besoin		
Vérifiez et graissez les joints de cardan	Au besoin		X
Graissez les roulements des roues avant (4x2)	48 000 km (30 000 mi)		
Vidangez le liquide de transfert (4x4)	96 000 km (60 000 mi)		X

Conditions de fonctionnement particulières	Intervalles d'entretien (3 000 mi) ou (5 000 km)	Moteur
Vidangez l'huile moteur et remplacez le filtre	4 800 km	X
Vérifiez le système de freinage	8 000 km	X
Remplacez le filtre à carburant	24 000 km (15 000 mi)	X
Vidangez l'huile pour boîte de vitesses automatique	48 000 km (30 000 mi)	X
Remplacez les bougies	96 000 km (60 000 mi)	X
Remplacez le filtre à air du moteur	Au besoin	
Vidangez l'huile pour boîte de vitesses automatique	Au besoin	
Vérifiez et graissez les joints de cardan	Au besoin	
Graissez les roulements des roues avant (4x2)	48 000 km (30 000 mi)	X
Vidangez le liquide de boîte de transfert (4x4)	96 000 km (60 000 mi)	X

Moteur souvent au ralenti ou conduite à faible vitesse pendant de longs trajets, comme c'est le cas pour les véhicules utilisés à des fins commerciales (livraison, taxi) ou pour les voitures de patrouille

Conditions de fonctionnement particulières	Intervalles d'entretien (3 000 km ou 3 mois)	Traction d'une remorque ou utilisation d'une cabine de camping ou d'une galerie porte-bagages au toit
Vidangez l'huile moteur et remplacez le filtre	4 800 km (3 000 mi) ou 3 mois	X
Vérifiez le système de freinage	8 000 km (5 000 mi)	
Remplacez le filtre à carburant	24 000 km (15 000 mi)	
Vidangez l'huile pour boîte de vitesses automatique	48 000 km (30 000 mi)	X
Remplacez les bougies	96 000 km (60 000 mi)	
Remplacez le filtre à air du moteur	Au besoin	X
Vidangez l'huile pour boîte de vitesses automatique	Au besoin	X
Vérifiez et graissez les joints de cardan	Au besoin	
Graissez les roulements des roues avant (4x2)	48 000 km (30 000 mi)	
Vidangez le liquide de transfert (4x4)	96 000 km (60 000 mi)	

PROGRAMME 2 – CONDITIONS DE CONDUITE EXCEPTIONNELLES

Si vous conduisez **FRÉQUEMMENT** selon l'une ou plusieurs des conditions suivantes :

- courts trajets de moins de 16 km (10 mi) tandis que la température extérieure demeure sous le point de congélation;
- traction d'une remorque ou transport de charges maximales;
- conduite dans des conditions très poussiéreuses;
- conduite par **temps très chaud** à l'heure de pointe, avec arrêts et départs rapprochés et fréquents;

- moteur tournant très souvent au ralenti (p. ex., véhicules de police, taxis ou service de livraison porte-à-porte);
- conduite à haute vitesse avec un véhicule chargé au maximum (PTR maximal);

- conduite tout-terrain.

Vidangez l'**HUILE** **MOTEUR** et changez le **FILTRE À HUILE** tous les trois mois ou tous les 4 800 km (3 000 mi), à la première échéance.

Nota : Si le moteur tourne au ralenti pendant des périodes prolongées, le nombre d'heures d'utilisation du véhicule est en fait plus élevé que celui actuellement indiqué par le compteur. Conséquemment, l'indication du compteur kilométrique peut prêter à confusion lorsque l'on détermine le moment approprié de la vidange de l'huile moteur et du remplacement du filtre. Si vous utilisez votre véhicule de sorte qu'il est immobilisé pendant des périodes prolongées tandis que le moteur tourne (livraison porte-à-porte, taxi, police, camions des services publics ou autres véhicules de ce type), Mazda recommande de vidanger l'huile et de remplacer le filtre à huile dès que le **MOTEUR A TOURNÉ PENDANT 200 HEURES**. Comme de nombreux véhicules ne sont pas équipés de compteur horaire, il peut se révéler utile d'évaluer le temps pendant lequel le moteur de votre véhicule tourne au ralenti et de prévoir les vidanges d'huile et les remplacements de filtre à air en conséquence.

Élément d'entretien	Intervalle d'entretien (nombre de mois ou de mi [km], à la première échéance)														
	Mois	x 1 000 miles	(x 1 000 km)	(104)	(112)	(121)	(128)	(136)	(144)	(152)	(160)	(168)	(176)	(184)	(192)
	52	56	60	64	68	72	76	80	84	88	92	96	110	115	120

Liquide de refroidissement du moteur (jaune)	Remplacez aux premiers 160 000 km (100 000 mi) ou aux 72 mois; ensuite, remplacez tous les 80 000 km (50 000 mi) ou tous les 36 mois														
Vérification et protection du liquide de refroidissement, des tuyaux et des colliers – une fois par an – avant l'hiver, tous les 12 mois															

Couple de serrage de l'écrou de roue															
*1	I	I	I	I	I	I	I	I	I	I	I	I	I	I	I
Vérifiez les pneus pour déceler l'usure éventuelle et permutez-les (X = intervalle recommandé pour une durée de vie optimale des pneus)	X	X	X	X	X	X	X	X	X	X	X	X	X	X	X
Niveau du liquide du réservoir d'embranchage	I														
Roulements des roues avant (4x2)															L
Freins à disque															
Freins à tambour, conduites et flexibles															
Glissières d'étrier															L
Freins à tambour, conduites et flexibles															
Système d'échappement pour déceler les dommages, fuites et desserrages															I
Huile pour boîte de vitesses manuelle															R

Élément d'entretien		Mois	x 1 000 milles	(x 1 000 km)
Intervalle d'entretien (nombre de mois ou de mi [km], à la première échéance)		96	120	(192)
		92	115	(184)
Huile moteur		R	R	(160)
Filtre à huile		R	R	(176)
Filtre à air		R	R	(184)
Bougies		R	R	(192)

Programme 1 (suite)

électrodes.

*3 Consultez l'étiquette de contrôle des émissions du véhicule pour vous renseigner sur les normes relatives aux bougies et à l'écartement des

dans l'eau.

*2 Vidangez tous les 240 000 km (150 000 mi), sauf s'il a été submergé

pour connaître le couple de serrage approprié.

serrage des écrous de roue du chapitre Pneus, roues et chargement

ont été desserrés. Consultez la section *Caractéristiques de couple de roue* chaque remplacement de roue et à chaque fois que les écrous de roue indiqués après 800 km (500 mi) lorsque le véhicule est neuf, ainsi qu'à

*1 Les écrous de roue doivent être resserrés selon les spécifications

Élément d'entretien		Mois	x 1 000 milles	(x 1 000 km)
Intervalle d'entretien (nombre de mois ou de mi [km], à la première échéance)		48	60	(96)
		44	55	(88)
Huile pour pont arrière		4	5	(8)
Courtroies d'entraînement des accessoires		8	10	(16)
Filtre à carburant		12	15	(24)
Tymonerie de direction, rotules, suspension et arbre de transmission		16	20	(32)
Ne pas vidangez, sauf si le pont arrière a été submergé dans l'eau		20	25	(40)
		24	30	(48)
		28	35	(56)
		32	40	(64)
		36	45	(72)
		40	50	(80)
		44	55	(88)
		48	60	(96)

Élément d'entretien		CHÂSSIS ET CARROSSERIE											
		Intervalle(s) d'entretien (nombre de mois ou de mi [km], à la première échéance)											
Mois		4	8	12	16	20	24	28	32	36	40	44	48
x 1 000 milles		5	10	15	20	25	30	35	40	45	50	55	60
(x 1 000 km)		(8)	(16)	(24)	(32)	(40)	(48)	(56)	(64)	(72)	(80)	(88)	(96)
Couple de serrage de l'écrou de roue		I	I	I	I	I	I	I	I	I	I	I	I
*1		I	X	I	X	I	X	I	X	I	X	I	X
Vérifiez les pneus pour déceler l'usure éventuelle et permettez-les (X = intervalle recommandé pour une durée de vie optimale des pneus)													
Niveau du liquide du réservoir d'embrayage		I											
Roulements des roues avant (4x2)													L
Freins à disque		I											
Freins à tambour, conduites et flexibles													
Système d'échappement pour déceler les dommages, fuites et desserrages													
Huile pour boîte de vitesses manuelle													
*2 Huile pour boîte de vitesses automatique		I											
Blindage du système d'échappement (pour déceler tout matériau coincé)													
Cardans d'arbre de transmission (s'ils sont équipés de graisseurs)		L											
Frein de stationnement (pour déceler tout dommage et vérifier le fonctionnement)													
I													
Rotules (4x2)													
Liquide de boîte de transfert (4x4)													
Remplacez-le aux 240 000 km (150 000 mi)													

Élément d'entretien		Intervalle de maintenance (nombre de mois ou de mi [km], à la première échéance)														
		Mois	x 1 000 milles	(x 1 000 km)	(8)	(16)	(24)	(32)	(40)	(48)	(56)	(64)	(72)	(80)	(88)	(96)
Huile moteur		R	R	R	R	R	R	R	R	R	R	R	R	R	R	R
Filtre à huile		R	R	R	R	R	R	R	R	R	R	R	R	R	R	R
FILTRE À AIR																
Filtre à air										R						R
SYSTÈME D'ALLUMAGE																
Bougies																
CIRCUIT DE REFOUILLAGE																
Liquide de refroidissement du moteur (jaune)		Remplacez aux premiers 160 000 km (100 000 mi) ou aux 72 mois; ensuite, remplacez tous les 80 000 km (50 000 mi) ou tous les 36 mois														
Vérification et protection du liquide de refroidissement, des tuyaux et des colliers (une fois par an) avant l'hiver, tous les 12 mois		I														I

SIGNIFICATION DES SYMBOLES

I: Inspection nécessaire; corriger, nettoyer ou remplacer au besoin les éléments en cause

A: Réglage

R: Remplacement

L: Graissage

Intervalle d'entretien dans des conditions de conduite normales : exécutez l'entretien dès que survient la première des deux échéances d'intervalle ou de kilométrage parcouru indiquées.

Nota : Après la période décrite, continuez à suivre le programme d'entretien décrit aux intervalles recommandés.

- Conduite à haute vitesse avec un véhicule chargé au maximum
- Conduite hors route
- Périodes prolongées de fonctionnement du moteur au ralenti ou à faible vitesse

INTRODUCTION

Utilisez d'extrême prudence lors de l'utilisation du présent guide à des fins d'inspection et d'entretien pour éviter toute blessure et des dégâts au véhicule.

En cas de doute au sujet d'une procédure, nous vous recommandons fortement de consulter le travail aux techniciens d'un atelier d'entretien fiable et qualifié, de préférence un concessionnaire Mazda autorisé.

Les techniciens Mazda formés à l'usine et les pièces d'origine Mazda sont ce qu'il y a de mieux pour votre véhicule. Des réparations effectuées par des techniciens qui n'ont pas les connaissances requises et à l'aide de pièces qui ne sont pas conçues spécialement pour votre véhicule Mazda seront inadéquates, incomplètes, insuffisantes et peuvent engendrer des problèmes susceptibles d'endommager le véhicule ou encore de provoquer un accident et des blessures.

Consultez un concessionnaire Mazda autorisé pour obtenir l'avis d'une personne compétente et un service de qualité.

Le propriétaire doit conserver la preuve démontrant qu'un entretien approprié de son véhicule a été effectué tel que prescrit.

Les réclamations de garantie effectuées pour des problèmes engendrés par un entretien inapproprié, et non par des pièces défectueuses ou suite à des travaux effectués chez un concessionnaire autorisé Mazda, ne seront pas acceptées.

Tout atelier de réparation utilisant des pièces équivalentes aux pièces d'origine Mazda peut effectuer l'entretien de votre véhicule. Nous

recommandons toutefois de toujours choisir ces travaux à un concessionnaire Mazda autorisé qui utilise des pièces Mazda d'origine.

ENTRETIEN PÉRIODIQUE

Programme 1 – Conditions de conduite normales et dispositifs anti-pollution

Suivez le Programme 1 si le véhicule est conduit sans qu'aucune des conditions suivantes ne s'applique. Si l'une des conditions s'applique, suivez le Programme 2.

- Conduite répétée sur de courtes distances
- Conduite dans des conditions poussiéreuses
- Traction d'une remorque
- Conduite par temps très chaud, pendant les heures de pointe, lorsque le trafic nécessite des arrêts et des démarrages fréquents

Vous pouvez vous procurer, auprès de votre concessionnaire Mazda, une vaste sélection de produits de nettoyage et de produits de protection pour le fini de votre véhicule. Ces produits de qualité ont été spécialement conçus pour répondre aux besoins des automobilistes et pour s'harmoniser parfaitement au style et aux lignes de votre véhicule. Chaque produit est fabriqué avec des matériaux de première qualité qui sont conformes aux normes les plus strictes ou les dépassent. Pour obtenir de meilleurs résultats, utilisez ces produits ou des produits de qualité équivalente. Ces produits sont disponibles auprès de votre concessionnaire Mazda autorisé.

PRODUITS D'ENTRETIEN MAZDA

Rincez fréquemment la totalité du sous-basement du véhicule. Assurez-vous de retirer les saletés accumulées dans les orifices de drainage de la carrosserie et des portes.

SOUBASSEMENT DE CARROSSERIE

TABEAU DE BORD, GARNITURES INTÉRIEURES ET PAROI VITRÉE

Nettoyez les garnitures intérieures et le tableau de bord avec un chiffon humide, puis essuyez avec un chiffon propre et sec, ou utilisez le Nettoyeur pour cuir et vinyle de luxe Mazda (0000-77-430E-15).

- Évitez les nettoyeurs ou les produits de lustrage qui augmentent le lustre de la partie supérieure de la planche de bord. Le fini mat de cette zone aide à protéger le conducteur des reflets nuisibles du pare-brise.
- N'utilisez pas de produits de nettoyage pour l'entretien ménager ni de nettoie-vitres, car ils pourraient endommager le fini du panneau de garnissage.



AVERTISSEMENT : N'utilisez pas de solvants chimiques ni de détergents puissants pour nettoyer le volant, le tableau de bord ou les garnitures intérieures afin de prévenir la contamination du système de sacs gonflables.

- Assurez-vous de laver ou d'essuyer vos mains si vous avez touché à des produits comme des lotions solaires et insectifuges, afin d'éviter d'endommager les surfaces peintes de l'habitacle.

HABITACLE

Pour les garnitures intérieures en tissu, tapis, sièges en tissu et ceintures de sécurité :

- Enlevez la poussière et la saleté au moyen d'un aspirateur.
- Enlevez les tâches légères et les saletés avec le Nettoyeur pour tissus et détachant (0000-77-430E-01), disponible chez votre concessionnaire Mazda autorisé.
- Si le tissu est taché de graisse ou de goudron, nettoyez d'abord la zone souillée avec le Détachant (0000-77-410E-01), disponible chez votre concessionnaire Mazda autorisé.

- Si une tache se forme sur le tissu après le détachage, nettoyez immédiatement la région entière (sans la saturer), sinon la tache s'incruster.

- N'utilisez pas de produits nettoyeurs domestiques ou de nettoyeurs à vapeur puisqu'ils risquent de tacher et de décolorer les tissus et de réduire les propriétés ignifuges du revêtement des sièges.

- N'utilisez pas d'essence, de kérosène ni de diluant pour peinture pour le nettoyage de ces pièces.
- N'utilisez pas d'abrasifs, car ils peuvent provoquer des rayures.
- Remplacer les balais d'essuie-glace lorsqu'ils semblent usés ou qu'ils ne fonctionnent pas adéquatement.
- Le pare-brise dans les lave-autos automatiques. Assurez-vous de qui aide à ôter la cire chaude déposée sur les balais d'essuie-glace et Ce concentré de lave-glace contient une solution spéciale et de l'alcool isopropylique (alcool à friction) ou un concentré de liquide lave-glace. Vous pouvez nettoyer les balais d'essuie-glace avec de l'alcool
- aérosol (0000-77-400E-01 et 0000-77-400E-02), offert chez votre concessionnaire autorisé.
- Nettoyez le pare-brise, la lunette arrière et les glaces latérales à l'aide d'un détergent non abrasif comme le Nettoie-vitres Ultra-Clear en
- d'essuie-glace, veuillez suivre les instructions suivantes :
- causer un bruit de raclement ou de sifflement de balais d'essuie-glace et autre contaminant de nature organique. Ces contaminants peuvent les lave-autos, les revêtements imperméables, la sève des arbres et tout substances peuvent comprendre les produits à base de cire utilisés dans faire en sorte que ces derniers n'essuient pas correctement. Ces substances sur les glaces du véhicule ou sur les balais d'essuie-glace peut d'essuie-glace doivent être nettoyés régulièrement. La présence de Le pare-brise, la lunette arrière, les glaces latérales et les balais

GLACES ET BALAIS D'ESSUIE-GLACE

- Si des taches de goudron ou de graisse sont présentes, utilisez le Dissolvant de goudron et d'huile ultrapurifiant (0000-77-410E-01), disponible auprès de votre concessionnaire Mazda autorisé.
- Pour le nettoyage de routine, utilisez de l'eau froide ou tiède avec un shampooing à pH neutre.
- N'utilisez que des produits approuvés pour nettoyer les pièces en plastique. Ces produits sont disponibles auprès de votre concessionnaire.

PIÈCES EXTÉRIEURES EN PLASTIQUE (NON PEINTES)

- Pulvérisez le Shampooing et dégraissant pour moteur (0000-77-410E-09), disponible chez votre concessionnaire Mazda autorisé, sur toutes les pièces à nettoyer, puis rincez avec de l'eau sous pression.
- Pour éviter les dommages causés par l'eau lors du nettoyage du moteur, couvrez les éléments ombrés.

• Moteur 2.3L

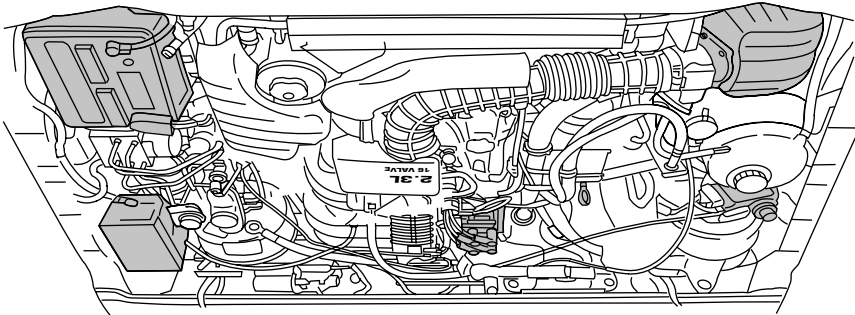

• Moteur 4.0L

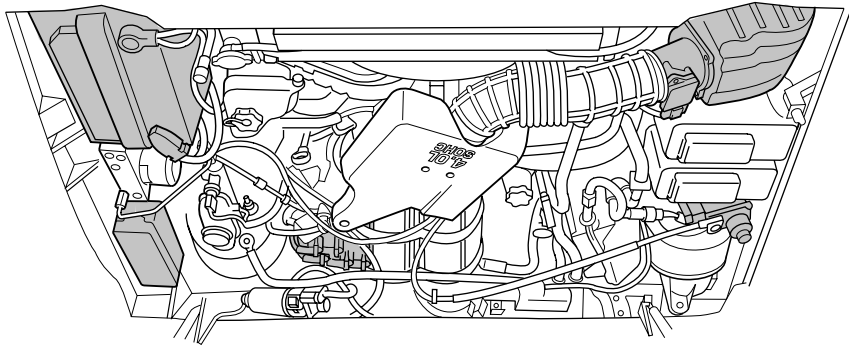

- Ne lavez ni ne rincez jamais un moteur en marche. L'infiltration d'eau dans le moteur pourrait causer des dommages internes.
- Ne lavez ou ne rincez jamais une bobine d'allumage, un câble de bougie d'allumage ou un orifice de bougie, ni la zone entourant l'emplacement d'assemblage.

- Ne pulvérisez jamais d'eau sur le moteur ni sur aucun composant du moteur. L'eau pourrait les endommager.
- Faites preuve de prudence lors de l'utilisation d'un appareil de lavage à pression pour nettoyer le moteur. Le liquide à haute pression peut pénétrer dans les pièces scellées et causer des dommages.
- Un moteur propre fournit un meilleur rendement. En effet, les accumulations de graisse et de poussière agissent comme un isolant qui empêche le refroidissement du moteur. Lors du nettoyage du moteur :

MOTEUR

- Certains lave-autos automatiques peuvent endommager l'enduit de finition lustré des jantes et des enjoliveurs de votre véhicule. L'application de nettoyeurs chimiques combinée à l'action d'une brosse pour enlever la poussière et la saleté peut causer, avec le temps, une usure de l'enduit de finition lustré.
- N'utilisez pas de nettoyeurs pour roues à l'acide fluorhydrique ou hautement corrosifs, de laine d'acier, d'essence ou des détergents domestiques puissants.
- Pour enlever le goudron et la graisse, utilisez le Dissolvant de goudron et d'huile ultrapuissant (0000-77-410E-01), offert par votre concessionnaire Mazda autorisé.
- Nettoyez-les avec de l'eau froide ou tiède avec un shampooing au pH neutre.
- Appliquez jamais de produit de nettoyage chimique sur des jantes ou des enjoliveurs chauds ou tièdes.
- Certains lave-autos automatiques peuvent endommager l'enduit de finition lustré des jantes et des enjoliveurs de votre véhicule. L'application de nettoyeurs chimiques combinée à l'action d'une brosse pour enlever la poussière et la saleté peut causer, avec le temps, une usure de l'enduit de finition lustré.
- Les jantes ou les enjoliveurs en aluminium sont recouverts d'un enduit de finition lustré. Afin de garder leur lustre :

JANTES ET ENJOLIVEURS EN ALUMINIUM

- Assurez-vous de toujours lire les instructions avant d'utiliser ces produits.
- Enlevez les particules comme les fientes d'oiseau, la sève d'arbre, les restes d'insectes, les taches de goudron, le sel et les retombées industrielles avant de réparer la peinture écaillée.
- De la peinture de retouche identique à la couleur de votre véhicule est disponible chez votre concessionnaire. Elle peut être utilisée pour réparer les égratignures mineures à la peinture.

PEINTURE ÉCAILLÉE

LAVAGE DE L'EXTÉRIEUR DU VÉHICULE

Lavez régulièrement votre véhicule avec de l'eau froide ou tiède et un shampooing à pH neutre.

- N'utilisez jamais de détergent ou de savon domestique puissant tel que le savon pour lave-vaisselle ou le détergent à lessive liquide. Ces produits peuvent décolorer et tacher les surfaces peintes.
- Ne lavez jamais votre véhicule lorsqu'il est « chaud au toucher » ou lorsqu'il se trouve au grand soleil.
- Pour assurer un lavage parfait, utilisez toujours une éponge propre ou un gant de lavage auto et suffisamment d'eau.
- Séchez le véhicule à l'aide d'un chamois ou d'un tissu-éponge doux afin d'éliminer le tachetage par eau.

- Il est particulièrement important de laver le véhicule régulièrement pendant les mois d'hiver, car la saleté et le sel d'épandage sont difficiles à enlever et ils endommagent le véhicule.

- Nettoyez immédiatement les traces d'essence, de carburant diesel, les fientes d'oiseaux et les traces d'insecte, car ils peuvent endommager la peinture du véhicule et même l'écailler avec le temps.
- Avant de pénétrer dans un lave-auto, enlevez tous les accessoires extérieurs tels que les antennes.

- **Les lotions solaires et les produits pour éloigner les insectes peuvent endommager toute surface peinte; si de telles substances entrent en contact avec votre véhicule, lavez celui-ci dès que possible.**

LUSTRAGE

L'application aux six mois d'un enduit protecteur pour peinture au polymère de qualité supérieure sur votre véhicule contribue à réduire les égratignures légères et les dommages à la peinture.

- Lavez d'abord le véhicule. Consultez la section *Lavage de l'extérieur du véhicule* pour obtenir des renseignements plus détaillés.
- N'utilisez pas une cire qui contient des abrasifs; utilisez une cire liquide de qualité supérieure.

- Veillez à ce que l'enduit protecteur n'entre pas en contact avec les garnitures d'un noir peu lustré qui ne font pas partie de la carrosserie (poignées de porte à surface grenue, porte-bagages, pare-chocs, moulures latérales, bords de miroirs ou zone de l'avant du pare-brise). Avec le temps, l'enduit protecteur pourrait causer une décoloration de ces pièces ou les tacher.

réparation lorsqu'elle détermine qu'un défaut compromettrait la sécurité d'un groupe de véhicules. Toutefois, la NHTSA ne peut pas intervenir dans le cas d'un différend entre le client, son concessionnaire et Mazda Corporation.

Pour communiquer avec la NHTSA, appelez la ligne directe en matière de sécurité automobile au 1-888-327-4236 (ATS : 1-800-424-9153). Vous pouvez également visiter le site Web <http://www.safercar.gov> ou écrire à l'adresse suivante :

Administrator

1200 New Jersey Avenue, Southeast
 Washington, D.C. 20590 États-Unis

Le site Web <http://www.safercar.gov> permet également d'obtenir d'autres renseignements relatifs à la sécurité automobile.

DÉFAUTS COMPROMETTANT LA SÉCURITÉ (CANADA SEULEMENT)

Si vous craignez qu'une détectuosité de votre véhicule puisse entraîner un accident, des blessures ou la mort, informez-en immédiatement Transport Canada en composant le numéro sans frais suivant : 1-800-333-0510.

PUBLICATIONS RELATIVES À L'ENTRETIEN ET À LA RÉPARATION

Les publications relatives à l'entretien et à la réparation autorisées en usine de Mazda sont disponibles pour les propriétaires qui désirent effectuer eux-mêmes l'entretien et la réparation de leur véhicule.

Pour commander de telles publications auprès de votre concessionnaire autorisé Mazda, consultez le tableau ci-dessous.

Si les publications désirées ne sont pas disponibles chez votre concessionnaire autorisé, ce dernier peut vous les commander.

NUMÉRO DE COMMANDE DE PUBLICATION	DESCRIPTION DE LA PUBLICATION
9999 EC 022B 10	MANUEL DE RÉPARATION
9999 EC 020G 10	MANUEL DES SCHEMAS ELECTRIQUES
9999 EC 023C 10	GUIDE DU PROPRIÉTAIRE

MANUEL DE RÉPARATION :

Ce manuel donne les directives d'entretien et de réparation des organes de transmission, de la carrosserie et du châssis.

MANUEL DES SCHEMAS ELECTRIQUES :

Ce manuel présente les schémas électriques ainsi que l'emplacement de chacun des composants du circuit électrique de votre véhicule.

GUIDE DU PROPRIÉTAIRE :

Ce guide contient tous les renseignements concernant l'utilisation et l'entretien appropriés de votre véhicule. Il ne s'agit pas d'un manuel destiné aux techniciens.

N'oubliez pas que votre concessionnaire autorisé Mazda dispose de techniciens qualifiés ainsi que de l'outillage spécial nécessaire à la réparation et à l'entretien adéquats et sûrs des véhicules Mazda.

DÉFAUTS COMPROMETTANT LA SÉCURITÉ (É.-U. SEULEMENT)

Si vous soupçonnez que votre véhicule a un défaut qui pourrait causer un accident ou des blessures graves ou mortelles, informez-en immédiatement la National Highway Traffic Safety Administration (NHTSA) et Mazda Corporation.

Si la NHTSA reçoit d'autres plaintes similaires, elle peut ouvrir une enquête et ordonner le lancement d'une campagne de rappel et de

- Impossibilité de trouver des ateliers de réparation, de l'outillage, de l'équipement de contrôle et des pièces de rechange appropriés. Veuillez consulter le guide de garantie du constructeur pour obtenir plus d'information.

ACCESSOIRES ET PIÈCES DE DEUXIÈME MONTE NON D'ORIGINE

Des accessoires et pièces non d'origine pour véhicules Mazda se trouvent dans le commerce. Ils peuvent être installés sur votre véhicule, mais ils ne sont pas approuvés par le fabricant pour une utilisation sur les véhicules Mazda. Si vous installez des accessoires ou pièces de deuxième monte non d'origine, ces derniers pourraient nuire au rendement ou au système de sécurité de votre véhicule; la garantie du fabricant ne couvre pas de tels problèmes. Avant d'installer tout accessoire ou pièce de deuxième monte non d'origine, consultez un concessionnaire Mazda autorisé.

AVERTISSEMENT : Installation d'accessoires ou de pièces de deuxième monte non d'origine :



L'installation d'accessoires ou de pièces de deuxième monte non d'origine peut être dangereuse. Les pièces ou accessoires mal conçus peuvent gravement nuire au rendement ou au système de sécurité de votre véhicule. Ceci peut entraîner un accident ou augmenter vos risques de blessures en cas d'accident. Consultez toujours un concessionnaire Mazda autorisé avant d'installer des accessoires ou pièces de deuxième monte non d'origine.

AVERTISSEMENT : Equipement électrique ou électronique de deuxième monte :



L'équipement électrique ou électronique non adéquat ou installé incorrectement peut être dangereux. Certains systèmes essentiels peuvent être endommagés, entraînant le calage du moteur, l'activation accidentelle des sacs gonflables, la mise hors fonction des freins antiblocage (ABS) ou un incendie dans le véhicule. Faites très attention lors de la sélection et de l'installation d'équipement électrique de deuxième monte, tel que les téléphones mobiles, les émetteurs-récepteurs radio, les chaînes audio et les systèmes d'alarme de véhicule.

Mazda n'assume aucune responsabilité en cas de mort, blessures ou dépenses qui peuvent résulter de l'installation d'accessoires et pièces de deuxième monte non d'origine.

SAMOA AMÉRICAINES

Polynesia Motors, Inc.

P.O. Box 1120, Pago Pago
AMERICAN SAMOA 96799

Tel. : (684) 699-1854

GARANTIES DE VOTRE VÉHICULE MAZDA

- Garantie limitée de véhicule neuf
- Garantie limitée sur les dispositifs de retenue
- Garantie limitée contre la perforation
- Garantie fédérale sur les dispositifs anti-pollution
- Garantie contre les défauts des dispositifs anti-pollution
- Garantie sur le rendement des dispositifs anti-pollution
- Garantie californienne sur les dispositifs anti-pollution (le cas échéant)
- Garantie limitée sur les pièces de rechange et les accessoires
- Garantie des pneus

Nota : Des renseignements détaillés sur les garanties sont inclus dans votre porte-documents Mazda.

À l'extérieur du Canada

Les lois gouvernementales du Canada exigent que les automobiles soient conformes aux lois sur les dispositifs anti-pollution ainsi qu'aux normes de sécurité. C'est pourquoi les véhicules conçus pour une utilisation au Canada peuvent différer des véhicules vendus dans d'autres pays.

Il peut donc s'avérer difficile, voire impossible pour vous de recevoir un service satisfaisant dans d'autres pays. Nous vous conseillons donc fortement de NE PAS sortir du Canada avec votre véhicule Mazda.

Toutefois, si vous devez vous établir aux États-Unis de façon permanente, les véhicules Mazda construits pour une utilisation au

Canada peuvent être admissibles à une exportation vers les États-Unis

une fois que les modifications visant le respect des normes du United States Federal Motor Vehicle Safety (sécurité des véhicules automobiles

des États-Unis) auront été apportées.

Note spéciale : L'élément stipulé ci-dessus concerne plus spécifiquement les situations d'importation/d'exportation permanentes et ne s'applique pas aux vacanciers.

Vous pouvez rencontrer les problèmes suivants si vous sortez du Canada avec votre véhicule :

- Impossibilité d'obtenir le carburant recommandé. Une essence au

plomb ou avec un indice d'octane trop bas nuira au rendement du moteur et endommagera le moteur et les dispositifs anti-pollution.

IMPORTATEURS/DISTRIBUTEURS MAZDA

ETATS-UNIS (Importateur/Distributeur)

Mazda North American Operations

7755 Irvine Center Drive

Irvine, CA 92618-2922

P.O. Box 19734

Irvine, CA 92623-9734

Tel. : 1 800 222-5500 (aux Etats-Unis)

(949) 727-1990 (à l'extérieur des Etats-Unis)

(Distributeurs régionaux)

CANADA

Mazda Canada, Inc.

55 Vogel Road

Richmond Hill (Ontario) L4B 3K5

TEL. : 1 800 263-4680 (au Canada)

(416) 609-9909 (à l'extérieur du Canada)

PORTO RICO ET ILES VIERGES

Plaza Motors Corp. (Mazda de Puerto Rico)

P.O. Box 362722 San Juan PUERTO RICO 00936-2722

Tel. : (787) 788-9300

GUAM

(d.b.a. Triple J. Enterprises, Inc.)

P.O. Box 6066 Tamuning GUAM

Tel. : (671) 646-9216

SAIPAN

Pacific International Marianas, Inc.

(d.b.a. Midway Motors)

P.O. Box 887 Saipan, MP 96950

Tel. : (670) 234-7524

Triple J Saipan, Inc.

(d.b.a. Triple J Motors)

Beach Road

Chalan Lamlan

Saipan, MP 96950

Tel. : (670) 235-4868

256

Le PAVAC est présent et actif dans toutes les provinces et territoires. Les clients qui désirent obtenir plus de renseignements sur ce programme peuvent se procurer un livret d'information auprès de leur concessionnaire autorisé, de l'administrateur provincial au 1 800 207-0685 ou en communiquant avec le Programme d'arbitrage pour les véhicules automobiles du Canada au 235, Yorkland Boulevard, Bureau 407 North York (Ontario) M2J 4Y8
 ou sur le site <http://camvap.ca>.

Bureaux régionaux

Régions desservies	Bureaux régionaux
Alberta, Colombie-Britannique, Manitoba, Saskatchewan, Yukon	Mazda Canada Inc. Région de l'Ouest 8171 Ackroyd Road Bureau 2000 Richmond (Colombie-Britannique) V6X 3K1 (604) 303-5670
Ontario	Mazda Canada Inc. Région du Centre 55 Vogel Road Richmond Hill (Ontario). L4B 3K5 1 800 263-4680
Québec, Nouveau-Brunswick, Nouvelle-Écosse, Île-du-Prince-Édouard, Terre-Neuve	Mazda Canada Inc. Région du Québec et de l'Atlantique 6111, route Transcanadienne Pointe-Claire (Québec) H9R 5A5 (514) 694-6390

7. La nature de votre problème et la cause de votre insatisfaction. Le Service des relations avec la clientèle, en collaboration avec le représentant local de Mazda pour le service, examinera le cas pour déterminer si toutes les mesures possibles ont été prises pour vous donner satisfaction.

Vous devez néanmoins reconnaître que pour résoudre des problèmes au niveau du service, il faut recourir dans la plupart des cas aux installations, au personnel et à l'outillage de votre concessionnaire Mazda autorisé. Nous vous prions donc de suivre, dans l'ordre indiqué, les trois étapes mentionnées ci-dessus de manière à obtenir les meilleurs résultats possibles.

Programme de médiation/arbitrage

Dans certains cas le problème du client ne peut pas être résolu par le processus de révision « satisfaction-client » de Mazda. Si, après avoir suivi toutes les étapes mentionnées ci-dessus, votre problème n'est toujours pas résolu, vous avez un autre recours.

Mazda Canada Inc. participe à un programme d'arbitrage géré par le Programme d'arbitrage pour les véhicules automobiles du Canada (PAVAC). Le PAVAC vous indiquera comment votre problème pourra être examiné et résolu par un tiers indépendant qui rendra un arbitrage exécutoire.

Mazda Canada Inc. et ses concessionnaires autorisés visent votre entière satisfaction. La participation de Mazda au PAVAC constitue une contribution importante à l'atteinte de ce but. Il n'y a aucun frais reliés à l'utilisation du PAVAC. Les résultats du PAVAC sont rapides, équitables et définitifs et la décision, de par sa nature irrévocable, vous liera ainsi que Mazda Canada Inc.

Programme d'arbitrage pour les véhicules automobiles du Canada (PAVAC)

Dans le cas des véhicules livrés aux concessionnaires canadiens autorisés. En cas de différend impossible à résoudre entre le propriétaire, Mazda ou un de ses concessionnaires autorisés (les parties concernées ne sont pas d'accord), le propriétaire peut utiliser les services offerts par le Programme d'arbitrage pour les véhicules automobiles du Canada (PAVAC).

Le PAVAC utilise les services d'administrateurs provinciaux afin d'aider les clients à fixer la date et à se préparer à leurs auditions. Cependant, avant de pouvoir procéder avec PAVAC vous devez suivre le processus de révision « satisfaction-client » de Mazda indiqué ci-dessus.

ASSISTANCE À LA CLIENTÈLE (CANADA)

Notre objectif est de vous satisfaire totalement et en tout temps. Nous sommes là pour vous servir. Tous les concessionnaires Mazda autorisés ont les connaissances et l'outillage nécessaires pour garder votre véhicule Mazda en parfait état.

D'après notre expérience, votre concessionnaire autorisé est le plus apte à régler efficacement les questions, problèmes ou plaintes au sujet du fonctionnement de votre véhicule Mazda ou de toute autre transaction de service en général. Si les procédures normales du concessionnaire autorisé ne suffisent pas à vous donner satisfaction, nous vous recommandons de suivre les étapes ci-dessous :

ÉTAPE 1 : Communiquez avec votre concessionnaire Mazda autorisé.

Expliquez votre problème à un membre de la direction du concessionnaire autorisé. Si le problème a déjà été soumis au directeur du service technique, communiquez avec le propriétaire ou le directeur général du concessionnaire autorisé.

ÉTAPE 2 : Téléphonez au bureau régional Mazda.

Si vous avez encore besoin d'aide, demandez au directeur du service technique du concessionnaire autorisé de vous mettre en communication avec le représentant du service local de Mazda, ou communiquez avec le bureau régional de Mazda Canada Inc. pour de tels arrangements.

ÉTAPE 3 : Communiquez avec le Service des relations avec la clientèle de Mazda.

Si vous n'êtes pas entièrement satisfait, communiquez avec le Service des relations avec la clientèle, Mazda Canada Inc., 55 Vogell Road, Richmond Hill (Ontario) L4B 3K5 TEL. : 1 800 263-4680.

Donnez-leur les renseignements suivants :

1. Vos nom, adresse et numéro de téléphone.
2. L'année et le modèle de votre véhicule.
3. Le numéro d'identification du véhicule (NIV). Consultez la section *Numéro d'identification du véhicule* du chapitre *Entretien et caractéristiques* du présent guide pour connaître l'emplacement du numéro d'identification du véhicule.
4. La date d'achat.
5. Le kilométrage au compteur.
6. La raison sociale et l'adresse de votre concessionnaire autorisé.

Remorquage d'urgence

Dans le cas où votre véhicule en panne doit être remorqué par un autre véhicule (lorsqu'un lève-roues, une dépanneuse ou un véhicule à plateau ne sont pas disponibles), votre véhicule (peu importe la configuration de ses organes de transmission) peut être remorqué sur les quatre roues dans les conditions suivantes :

- L'avant du véhicule fait face au véhicule de remorquage.
- Mettez la boîte de vitesses en position N (point mort). Si vous ne pouvez pas déplacer le levier sélecteur à la position N (point mort), consultez la section *Interverrouillage du levier sélecteur* du chapitre *Conduite* pour obtenir des directives à cet effet.
- La vitesse maximale ne doit pas dépasser 56 km/h (35 mi/h).
- Ne faites pas remorquer votre véhicule sur une distance supérieure à 80 km (50 mi).

Si le véhicule est remorqué par d'autres moyens ou d'une manière incorrecte, des dommages peuvent s'ensuivre.

Il est recommandé de faire remorquer les véhicules à 4 roues motrices avec les quatre roues soulevées du sol, à l'aide d'un chariot porte-roues ou sur le plateau d'une dépanneuse.

Dans le cas des véhicules 4x2, il est possible de remorquer le véhicule avec les roues avant au sol et les roues arrière soulevées du sol.

Nous vous recommandons de faire remorquer votre véhicule avec un cadre de levage ou de le faire transporter sur la plateforme d'une dépanneuse. Ne faites pas remorquer votre véhicule au moyen d'une sangle de levage. La procédure de remorquage au moyen d'une sangle de levage n'est pas approuvée par Mazda.

Si vous devez faire remorquer votre véhicule, faites appel à un service professionnel de remorquage ou appelez le Programme d'assistance dépannage si vous y êtes abonné.

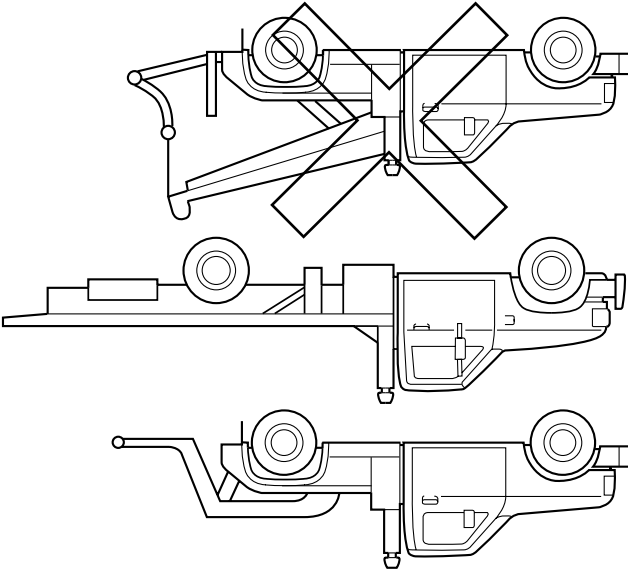

REMORQUAGE DE VOTRE VÉHICULE

4. Débranchez le câble volant de la borne positive (+) de la batterie qui était déchargée.
- Une fois le moteur en marche et les câbles volants retirés, laissez le moteur tourner au ralenti pendant quelques minutes pour lui permettre de *réapprendre* ses paramètres de fonctionnement au ralenti.

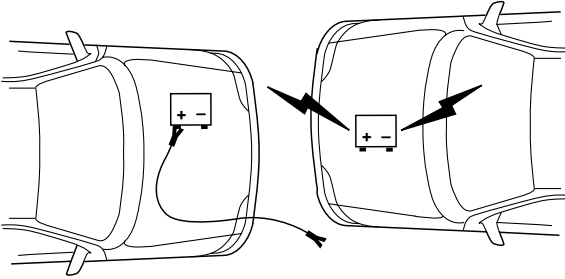

3. Débranchez le câble volant de la borne positive (+) de la batterie d'appoint.

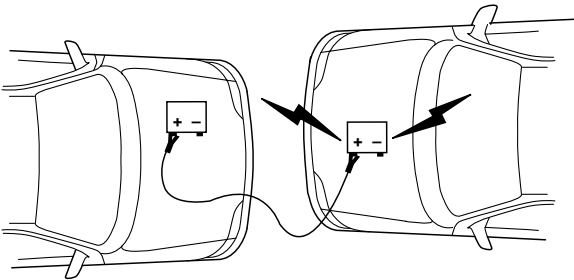

2. Débranchez le câble volant de la borne négative (-) de la batterie d'appoint.

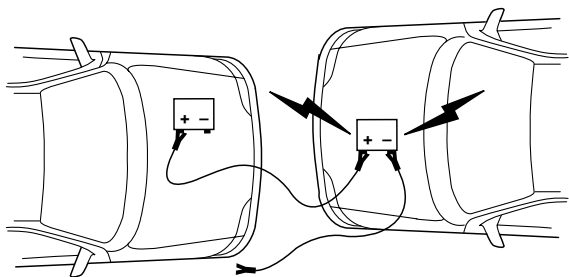

Nota : Dans les illustrations, les *éclaircs* désignent la batterie d'appoint. *masse.*

1. Débranchez d'abord le câble volant de la surface métallique à la

Débranchez les câbles volants dans l'ordre inverse de leur branchement.

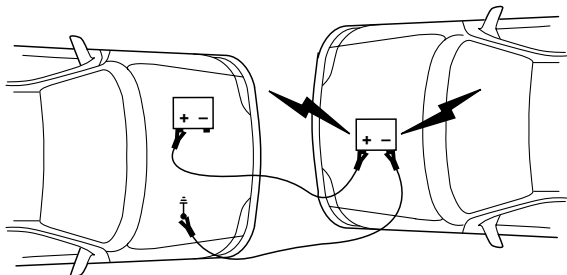

Débranchement des câbles volants

1. Faites démarrer le moteur du véhicule de secours et faites-le tourner à régime modéré.
 2. Faites démarrer le moteur du véhicule en panne.
 3. Une fois le moteur du véhicule en panne en marche, faites tourner les deux moteurs pendant environ trois minutes avant de retirer les câbles volants.
- Démarrage-secours**

5. Assurez-vous que les câbles volants sont éloignés des pales du ventilateur, des courroies, de toute pièce mobile des deux moteurs et de tout élément du circuit d'alimentation.

AVERTISSEMENT : Ne branchez pas l'extrémité du second câble à la borne négative (-) de la batterie déchargée. Ce branchement risque de causer des étincelles qui entraîneraient une explosion des gaz qui se dégagent normalement d'une batterie.



- Nota :** Ne connectez pas le câble négatif (-) aux canalisations de carburant, ni aux couvercles de soupape, au collecteur d'admission ni aux composants électriques comme points de *mise à la masse*.
4. Branchez l'autre extrémité du câble négatif (-) à une surface métallique exposée du moteur du véhicule en panne, à l'écart de la batterie et du circuit d'alimentation en carburant.

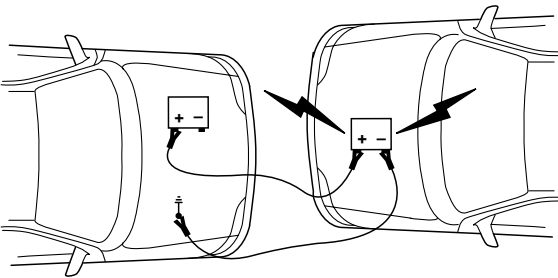

3. Branchez le câble négatif (-) à la borne négative (-) de la batterie d'appoint.

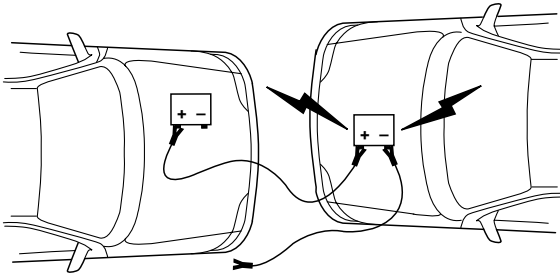

2. Branchez l'autre extrémité du câble positif (+) à la borne positive (+) de la batterie d'appoint.

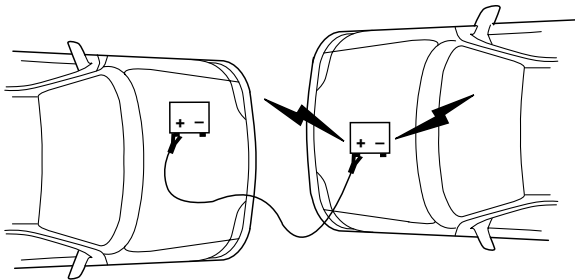

Préparation du véhicule

Lorsque la batterie est débranchée ou remplacée, la boîte de vitesses automatique doit acquiescir de nouveau sa stratégie de passage des vitesses. Il se peut donc que les changements de rapport de la boîte de vitesses soient plus souples ou moins souples qu'auparavant. Cette situation est normale et ne nuit ni au fonctionnement ni à la longévité de la boîte de vitesses. Avec le temps, la stratégie d'apprentissage adaptative réactualisera entièrement le fonctionnement de la boîte de vitesses.

1. N'utilisez qu'une alimentation de 12 volts pour faire démarrer le moteur.
2. Ne débranchez pas la batterie déchargée de votre véhicule. Vous pourriez endommager le circuit électrique du véhicule.

3. Placez le véhicule de secours près du capot du véhicule en panne, en veillant à ce que les deux véhicules **ne se touchent pas**. Serrez le frein de stationnement des deux véhicules et tenez-vous à l'écart du ventilateur de refroidissement et de toute pièce mobile du moteur.
4. Vérifiez toutes les bornes des batteries et éliminez-en la corrosion avant de brancher les câbles volants. Veillez à ce que les rampes de bouchons des batteries soient toutes au niveau et bien serrées.
5. Mettez le ventilateur de chauffage des deux véhicules en fonction pour assurer une protection contre les surtensions. Éteignez tous les autres accessoires.

Branchement des câbles volants

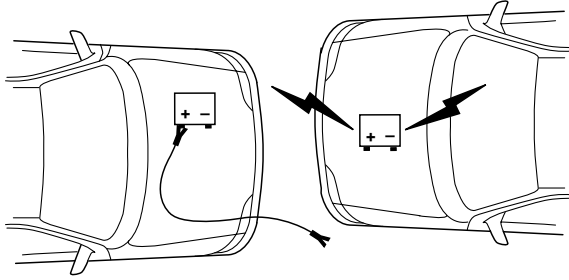

1. Branchez le câble volant positif (+) à la borne positive (+) de la batterie déchargée.

Nota : Dans les illustrations, les *éclaircs* désignent la batterie d'appoint.

jusqu'à ce qu'il se refroidisse. Si la température ne baisse pas, coupez le moteur et laissez-le se refroidir.

5. Vérifiez le niveau de liquide de refroidissement. Si le niveau est bas, vérifiez s'il y a des fuites au niveau des durites et des raccords du radiateur, des durites et des raccords du chauffage, du radiateur et de la pompe à eau.

Si vous notez une fuite ou tout autre dommage, ou si du liquide de refroidissement fuit toujours, coupez le moteur et communiquez avec un concessionnaire autorisé.

AVERTISSEMENT : Lorsque le moteur et le radiateur sont chauds, du liquide de refroidissement bouillant et de la vapeur peuvent jaillir sous pression du vase d'expansion et causer de graves blessures. Ne retirez pas le bouchon du circuit de refroidissement si le moteur et le radiateur sont chauds.

Consultez la section *Ajout de liquide de refroidissement* du chapitre *Entretien et caractéristiques*. Si aucun problème n'est découvert, si le moteur s'est refroidi et si aucune fuite n'est décelée, versez avec soin du liquide de refroidissement dans le réservoir, au besoin.

Nota : Si le moteur continue de surchauffer ou surchauffe fréquemment, faites vérifier le circuit de refroidissement. Le moteur pourrait subir des dommages importants si le problème n'est pas réparé.

DÉMARRAGE-SECOURS

AVERTISSEMENT : Les gaz dégagés par la batterie peuvent exploser s'ils sont exposés à une flamme, à des étincelles ou à une cigarette allumée. Une explosion causerait de graves blessures ou des dommages au véhicule.

AVERTISSEMENT : Les batteries contiennent de l'acide sulfurique susceptible de brûler la peau, les yeux et les vêtements s'il y a contact.

Ne poussez pas votre véhicule à boîte de vitesses automatique pour le faire démarrer. Les boîtes de vitesses automatiques ne sont pas conçues pour ce type de démarrage. Toute tentative de pousser votre véhicule à boîte de vitesses automatique pour le faire démarrer peut causer des dommages à la boîte de vitesses.

- **Si aucune trace de liquide de refroidissement ou de vapeur ne s'échappe** : ouvrez le capot et faites tourner le moteur au ralenti marche pour refroidir le moteur.
 - **Si de la vapeur s'échappe du compartiment moteur** : ne vous approchez pas de l'avant du véhicule. Coupez le moteur, puis établissez le contact sans mettre le moteur en marche. Les motoventilateurs de refroidissement du radiateur se mettent en marche pour refroidir le moteur.
4. Vérifiez si du liquide de refroidissement ou de la vapeur s'échappe du capot ou du compartiment moteur.

AVERTISSEMENT : La vapeur se dégageant d'un moteur qui surchauffe est dangereuse et pourrait vous causer de graves brûlures. N'ouvrez le capot que lorsque la vapeur a cessé de s'échapper du moteur.

3. Éteignez le climatiseur.
 2. Placez la boîte de vitesses automatique en position de stationnement (P) ou placez la boîte de vitesses manuelle au point mort (N), puis serrez le frein de stationnement.
 1. Dirigez-vous avec prudence vers l'accotement et immobilisez votre véhicule dans un endroit sécurisé.
- Dans un tel cas :

Si l'indicateur de température du liquide de refroidissement indique une surchauffe et que vous remarquez une perte de puissance ou entendez un bruit prononcé de cognement ou de cliquetis, le moteur est probablement trop chaud.

SURCHAUFFE

Si l'indicateur de température du liquide de refroidissement indique une surchauffe et que vous remarquez une perte de puissance ou entendez un bruit prononcé de cognement ou de cliquetis, le moteur est probablement trop chaud.

Nota : Vérifiez l'état du trou pilote de la jante avant de monter la roue. Si vous remarquez des traces de corrosion autour du trou pilote, utilisez un chiffon propre pour éliminer au mieux la corrosion et appliquez de la graisse. Avec le doigt, appliquez une petite quantité de graisse, soit environ 1 cm carré, uniquement autour de la surface du trou pilote (1). N'appliquez PAS de graisse sur les trous des goujons d'écrou de roue ou sur les surfaces entre la jante et les éléments de frein.

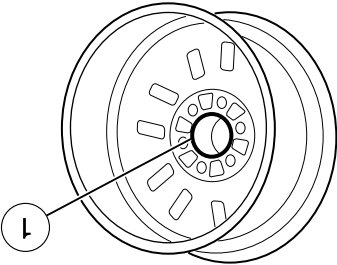

7. Vérifiez de nouveau le serrage au moment du contrôle de la pression de gonflage de la roue de secours (tous les six mois, conformément à la section *Entretien périodique*), ou chaque fois que la roue de secours est déplacée lors de la réparation d'autres composants.
8. Installez l'antivol de roue de secours (selon l'équipement) dans le trou de visite, au-dessus du pare-chocs arrière, à l'aide de la clé d'antivol de roue de secours (selon l'équipement) et du levier de manœuvre du cric.

CARACTÉRISTIQUES DE COUPLE DE SERRAGE DES ÉCROUS DE ROUE

Resserrez les écrous de roue au couple précisé dans les 160 km (100 miles) après toute perturbation de la roue (permutation, crevaison, démontage, etc.).

Dimensions de la douille et des boulons des écrous de roue		Couple de serrage de l'écrou de roue*	
Ib-pi		N.m	
Dimensions de la douille hexagonale des écrous de roue : 3/4 po (19 mm)	100	135	
Dimensions des boulons : 1/2 x 20			

* Ces couples de serrage sont pour des boulons et des écrous dont les filets sont propres et sans rouille. Utilisez seulement des éléments de fixation de rechange recommandés par Mazda.



AVERTISSEMENT : Pendant l'installation d'une roue, enlevez toujours la corrosion, la saleté ou les corps étrangers logés sur les surfaces de montage de la roue ou sur les surfaces du moyeu, du tambour de frein ou du disque de frein qui entrent en contact avec la roue. Assurez-vous qu'aucune pièce de fixation du disque au moyeu ne perturbe les surfaces de montage de la roue. L'installation de roues dont le contact métal à métal sur les surfaces de montage est défectueux peut entraîner un desserrage des écrous de roue suivi de la perte d'une roue alors que le véhicule est en mouvement, ce qui provoquerait la

perte de la maîtrise du véhicule.

11. Retirez les blocs qui retiennent les roues.
- Rangement du pneu crevé ou de la roue de secours**
- Nota :** Le câblage pourrait être endommagé et vous pourriez perdre la roue de secours si vous ne respectez pas les directives de rangement de la roue de secours.
- Si vous rangez un pneu qui doit être fixé au véhicule à l'aide d'une fixation, exécutez ces étapes en premier, puis passez aux étapes suivantes.**
1. Placez la roue sur le sol en vous assurant que le corps de valve est vers l'arrière et éloigné du véhicule.
2. Placez la fixation dans les trous de boulons de la roue et vissez l'érou à l'aide du démonte-roue.
3. Placez la roue sur le sol avec le corps de valve vers le haut.
4. Faites glisser la roue partiellement sous le véhicule et installez le câble et la fixation au centre de la roue.
5. Tournez le levier de manoeuvre du cric dans le sens des aiguilles d'une montre jusqu'à ce que la roue s'élève à sa position d'origine sous le véhicule. L'effort requis pour tourner le levier de manoeuvre du cric augmente de manière significative lorsque le pneu entre en contact avec le châssis. Le support de rangement de la roue de secours clique lorsque la roue de secours atteint sa position de rangement. Le mécanisme est doté d'une fonction à cran qui rend un serrage excessif impossible. Si le support de la roue de secours se desserre sans exercer un effort important, confiez le véhicule à votre concessionnaire autorisé dès que possible.
6. Assurez-vous que la roue de secours repose bien à plat contre le châssis. Appuyez sur le pneu pour vous assurer qu'il est bien en place sous le véhicule. Desserrez et resserrerz-la, au besoin. Une défaillance du câble du treuil et la perte de la roue de secours peuvent survenir si celle-ci n'est pas correctement rangée.

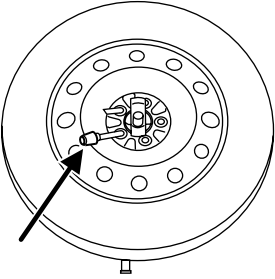

• Arrière

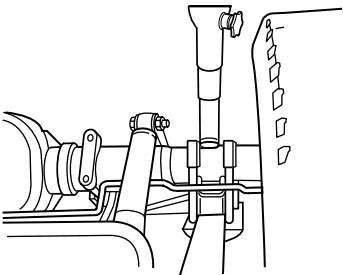

N'utilisez jamais le différentiel comme point de levage. Le véhicule pourrait basculer ou tomber et vous infliger des blessures.

5. Retirez les écrous de roue à l'aide du démonte-roue.

6. Remplacez le pneu à plat par la roue de secours, en vous assurant que la tige de la valve est orientée vers l'extérieur.

Remettez en place les écrous de roue et vissez-les jusqu'à ce que la roue soit bien appuyée contre le moyeu. Ne serrez pas complètement les écrous de roue tant que vous n'avez pas abaissé le véhicule.

7. Abaissez le véhicule en tournant le levier de manœuvre du cric dans le sens contraire des aiguilles d'une montre.

8. Retirez le cric et achevez de serrer les écrous de roue dans l'ordre indiqué sur l'illustration. Consultez la section *Caractéristiques de couple de serrage des écrous de roue* plus loin dans ce chapitre pour connaître le couple approprié.

9. Rangez la roue enlevée. Consultez la section *Range ment du pneu crevé ou de la roue de secours*.

10. Rangez le cric et le démonte-roue. Assurez-vous de bien fixer le cric pour qu'il ne fasse pas de bruit pendant la conduite.

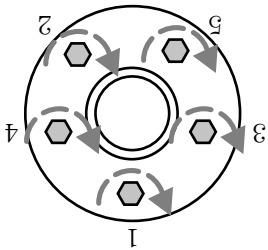

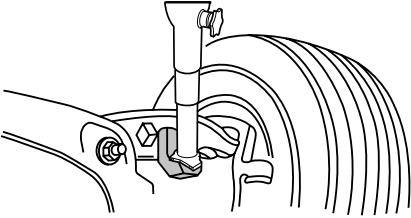

• Avant

AVERTISSEMENT : Ne laissez personne dans le véhicule lorsque vous utilisez le cric; dirigez-les dans un endroit sûr à l'écart de la circulation.



AVERTISSEMENT : Pour réduire les risques de blessures, ne placez aucune partie de votre corps sous le véhicule. Ne mettez pas le moteur en marche lorsque le véhicule est supporté par le cric. Le cric n'est destiné qu'au remplacement d'un pneu.



4. Placez le cric comme sur l'illustration et tournez la poignée du levier de manœuvre du cric dans le sens des aiguilles d'une montre, jusqu'à ce que la roue soit à environ 25 mm (1 po) du sol.

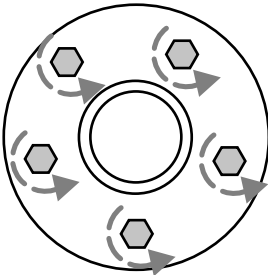

2. Insérez l'extrémité conique du démonte-roue derrière les enjôleurs pour les enlever.
3. Desserrez les écrous de roue d'un demi-tour dans le sens contraire des aiguilles d'une montre, mais ne les enlevez pas avant d'avoir soulevé la roue du sol.
4. Placez le cric comme sur l'illustration et tournez la poignée du levier de manœuvre du cric dans le sens des aiguilles d'une montre, jusqu'à ce que la roue soit à environ 25 mm (1 po) du sol.

8. Si la roue de secours ou la roue avec le pneu à plat n'est pas rangée sous le véhicule, relevez le câble d'attache dans la position de rangement.
9. Utilisez la sangle (sur la fixation de la roue de secours) pour attacher l'extrémité de la fixation au dispositif de retenue du treuil avant de relever le câble dans la position de rangement.

Méthode de remplacement d'une roue

AVERTISSEMENT : Lorsque l'une des roues avant est soulevée, le véhicule peut se déplacer, même si le levier sélecteur est placé en position de stationnement (P) (boîte automatique) ou en marche arrière (R) (boîte manuelle).



AVERTISSEMENT : Pour favoriser l'immobilisation du véhicule lorsque vous chargez une roue, assurez-vous que le frein de stationnement est serré, puis caler (à l'avant et à l'arrière) la roue diagonalement opposée (de l'autre côté du véhicule) à celle changée.



AVERTISSEMENT : Le glissement du véhicule hors du cric peut entraîner des blessures graves.



AVERTISSEMENT : Ne tentez pas de remplacer un pneu du côté du véhicule à proximité de la circulation routière. Arrêtez le véhicule suffisamment loin de la route pour éviter d'être frappé par un autre véhicule pendant l'utilisation du cric ou le remplacement de la roue.



Nota : Les passagers ne doivent pas demeurer dans le véhicule lorsque ce dernier est mis sur le cric.

1. Bloquez la roue diagonalement opposée à la roue qui doit être remplacée.

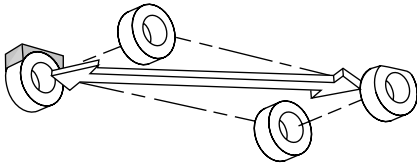

3. Insérez l'extrémité carrée du levier de manœuvre du cric dans le trou de visite arrière situé juste au-dessus du pare-chocs arrière, sous le hayon.

Le mouvement vers l'avant s'arrêtera et de la résistance au tournage se fera sentir une fois bien engagé.

4. Tournez le levier de manœuvre de la roue de secours dans le sens inverse des aiguilles d'une montre, jusqu'à ce que la roue touche le sol et que le câble soit détendu.

5. Retirez l'élément de retenue de la roue de secours lorsque celle-ci est au sol.

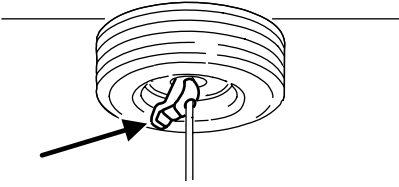

Si la roue de secours est équipée d'une fixation, exécutez les étapes supplémentaires suivantes :

6. Soulevez la roue de secours sur le côté pour accéder à la fixation.
7. Utilisez le démonte-roue pour retirer l'écrin de la fixation de la roue de secours.

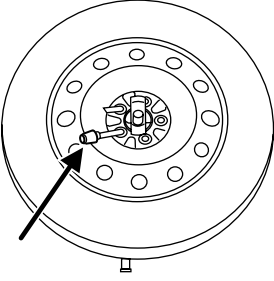

Retrait de la roue de secours ou de la roue de secours et de la fixation (selon l'équipement)

1. Assemblez le levier de manoeuvre du cric et le démonte-roue comme le montrent les illustrations.

Pour le montage du levier de manoeuvre du cric, assemblez les éléments suivants :

- Une rallonge à poignée et une

rallonge classique. Pour

assembler, faites coulisser les

pièces l'une dans l'autre. Pour le

désassemblage, appuyez sur le bouton et tirez sur les pièces pour les

séparer.

- Un démonte-roue. Appuyez sur le

bouton et faites coulisser les

pièces l'une dans l'autre.

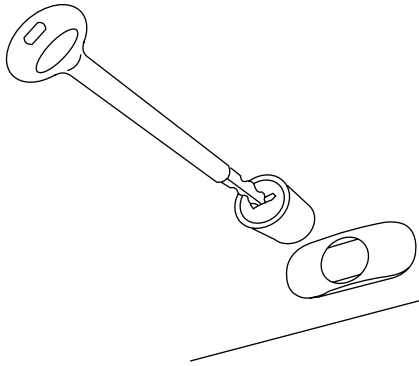
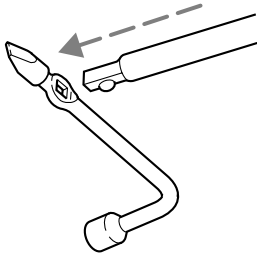
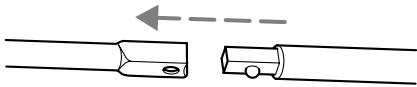

2. Le cas échéant, déverrouillez et enlevez l'antivol de roue de secours à partir du trou de visite arrière, situé juste au-dessus du pare-chocs arrière et au-dessous du hayon.

Emplacement	Outil
Sous le véhicule, devant le pare-chocs arrière	Roue de secours
Cabine simple : Derrière les sièges et sous le couvercle du cric et des outils.	Cric, levier de manoeuvre du cric, démonte-roue
Cabine allongée à quatre portes : Derrière les sièges avant, entre les strapontins et sous le couvercle du cric et des outils. Le démonte-roue est maintenu en place par un écrou à oreilles.	
Dans la boîte à gants	Clé, antivol de roue de secours (selon l'équipement)

Emplacement de la roue de secours et des outils

Nota : Le témoin du système de surveillance de la pression des pneus s'allume lorsque le pneu de secours est utilisé. Pour rétablir toutes les fonctions du système de surveillance de la pression des pneus, les quatre roues du véhicule doivent être munies d'un capteur de pression des pneus.

Faites réparer un pneu à plat chez un concessionnaire autorisé pour prévenir tout dommage aux capteurs du système. Consultez la section *Système de surveillance de la pression des pneus* du chapitre *Pneus, jantes et chargement*. Remplacez la roue de secours par une roue normale dès que possible.

La roue de secours et les outils de votre véhicule sont rangés aux endroits suivants :



Arrêt et immobilisation sécuritaire du véhicule

1. Stationnez le véhicule sur une surface plane, allumez les feux de détresse et engagez la boîte de vitesses en position de stationnement (P) (boîte de vitesses automatique) ou en première (1) (boîte de vitesses manuelle).
 2. Serrez le frein de stationnement et arrêtez le moteur.
- monter plus d'une roue de secours de ce type à la fois;
 - utiliser les services d'un lave-auto;
 - monter des chaînes à neige sur l'essieu équipé de la roue de secours de taille différente.
- L'utilisation d'une roue de secours de taille différente peut avoir un impact négatif sur les points suivants :
- Tenue de route, stabilité et performances de freinage
 - Confort et bruit
 - Garde au sol et stationnement le long d'un trottoir
 - Conduite en hiver
 - La conduite par temps pluvieux
 - Conduite en mode 4 roues motrices (s'il y a lieu)
 - Réglage de correction d'assiette (s'il y a lieu)
- Lorsque vous roulez avec une roue de secours normale de taille différente, il faut aussi faire attention aux points suivants :
- Traction d'une remorque
 - Conduite d'un véhicule équipé d'une cabine de camping
 - Conduite d'un véhicule avec une charge sur le porte-bagages
- Conduisez prudemment lorsque vous roulez avec une roue de secours normale de taille différente et remédiez à la situation dès que possible.

Une roue de secours de taille différente signifie que la marque, la taille ou l'apparence du pneu ou de la jante diffèrent de ceux fournis en première monte. Elle peut appartenir à l'une des trois catégories suivantes :

1. **Mini-roue de secours de type T** : Ce type de roue de secours est identifié par la lettre « T » indiquant la taille du pneu et peut également porter l'inscription moulée (sur le flanc du pneu) « usage temporaire seulement ».

2. **Roue de secours de dimension normale mais différente avec étiquette** : Ce type de roue de secours porte l'étiquette suivante : « PNEU ET JANTE POUR USAGE TEMPORAIRE SEULEMENT ».

Lorsque vous roulez avec une roue de secours de taille différente, **il ne faut pas** :

- dépasser 80 km/h (50 mi/h);
- dépasser la charge maximale indiquée sur l'étiquette d'homologation de sécurité;
- tirer de remorque;

- monter des chaînes à neige sur l'essieu équipé de la roue de secours de taille différente;

- monter plus d'une roue de secours de ce type à la fois;

- utiliser les services d'un lave-auto;

- tenter de réparer le pneu de ce type de roue de secours.

L'utilisation d'une roue de secours de taille différente à l'un ou l'autre des emplacements de roue peut avoir un impact négatif sur les points suivants :

- Tenue de route, stabilité et performances de freinage

- Confort et bruit

- Garde au sol et stationnement le long d'un trottoir

- Conduite en hiver

- La conduite par temps pluvieux

3. **Roue de secours de dimension normale mais différente sans étiquette**

Lorsque vous roulez avec une roue de secours normale de taille différente, **il ne faut pas** :

- dépasser 113 km/h (70 mi/h);

REMPLACEMENT D'UN PNEU CREVÉ

Si une crevaissaison se produit pendant que vous conduisez, ne freinez pas brusquement. Freinez plutôt graduellement pour ralentir. Tenez fermement le volant et dirigez-vous lentement et avec prudence sur l'accotement.

Nota : Le témoin du système de surveillance de la pression des pneus s'allume lorsque la roue de secours est utilisée. Pour rétablir toutes les fonctions du système de surveillance de pression des pneus, les quatre roues du véhicule doivent être munies d'un capteur de pression. Faites réparer un pneu endommagé chez un concessionnaire autorisé de surveillance de la pression des pneus. Consultez la section *Système de surveillance de la pression des pneus* du chapitre *Pneus, jantes et chargement*. Remplacez la roue de secours par une roue normale dès que possible. Lorsque vous faites réparer ou remplacer un pneu à plat, demandez à votre concessionnaire autorisé de vérifier l'état du capteur du système de surveillance de la pression des pneus.



AVERTISSEMENT : Les agents de scellement pour les pneus peuvent endommager votre système de surveillance de pression des pneus et ne doivent pas être utilisés.



AVERTISSEMENT : Consultez la section *Système de surveillance de la pression des pneus* du chapitre *Pneus, jantes et chargement* pour obtenir de plus amples renseignements. Le capteur de pression des pneus cessera de fonctionner s'il est endommagé.

Renseignements concernant les roues de secours de taille différente

AVERTISSEMENT : Le non-respect de ces règles peut accroître les risques de perte de maîtrise du véhicule et de blessures graves ou mortelles.

Si votre véhicule est équipé d'une roue de secours de taille différente de celle des autres roues, elle est destinée uniquement à un usage temporaire. Cela signifie qu'en cas d'utilisation, elle devra être remplacée dès que possible par une roue de même taille et de même type que celles fournies en première monte par Mazda. Lorsqu'une roue de secours de taille différente est endommagée, il est préférable de la remplacer plutôt que d'envisager sa réparation.

Circuits protégés	Intensité	Emplacement du fusible ou du relais
	7,5 A*	38 Clignotant droit de remorquage
	15 A*	39 Alimentation du module de commande du groupe motopropulseur
	-	40 Inutilisé
	10 A*	41 Boîte de vitesses automatique
	7,5 A*	42 Clignotant gauche de remorquage
	20 A*	43 Bobine de relais de climatiseur, capteurs/sondes du moteur, électrovanne de purge, électrovanne RGE, clapet RGC chauffant
	15 A*	44 Bobine d'allumage, condensateur
	-	45A Inutilisé
	-	45B Inutilisé
	-	46A Electrovanne d'embrayage de climatiseur
	-	46B Inutilisé
	-	47 Relais du module de commande du groupe motopropulseur
	-	48A Relais de pompe d'alimentation en carburant, relais des injecteurs de carburant
	-	48B Relais des phares antibrouillards
	-	51 Inutilisé
	-	52 Inutilisé
	-	53 Inutilisé
	-	54 Inutilisé
	-	55 Relais du ventilateur
	-	56 Relais du démarreur

* Fusibles ordinaires ** Fusibles à haute intensité

Circuits protégés	Intensité	Emplacement du fusible ou du relais
Ventilateur (chauffage et climatisation)	30 A**	13
Inutilisé	-	14
Inutilisé	-	15
Inutilisé	-	16
Module du freinage antiblocage	40 A**	17
Inutilisé	-	18
Inutilisé	-	19
Inutilisé	-	20
Alimentation de mémoire d'anomales du module de commande du groupe motopropulseur, solénoïde de purge du filtre à charbon actif	10 A*	21
Inutilisé	-	22
Moteur de pompe d'alimentation en carburant, injecteurs de carburant	30 A*	23
Inutilisé	-	24
Electrovanne d'embrayage de climatiseur	10 A*	25
Inutilisé	-	26
Module 4 roues motrices	20 A*	27
Inutilisé	-	28
Essuie-glace et lave-glace	30 A*	29
Inutilisé	-	30
Phares antibrouillards	15 A*	31
Inutilisé	-	32
Module des freins antiblocage	30 A*	33
Inutilisé	-	34
Inutilisé	-	35
Inutilisé	-	36
Inutilisé	-	37

Emplacement du fusible ou du relais	Intensité	Circuits protégés
1	40 A**	Porte-fusibles de l'habitacle
2	-	Inutilisé
3	40 A**	Porte-fusibles de l'habitacle
4	-	Inutilisé
5	50 A**	Porte-fusibles de l'habitacle
6	-	Inutilisé
7	30 A**	Solénoïde du démarreur
8	-	Inutilisé
9	40 A**	Commutateur d'allumage
10	-	Inutilisé
11	30 A**	Fusible de relais du module de commande du groupe motopropulseur
12	-	Inutilisé

Les fusibles à haute intensité sont identifiés comme suit :

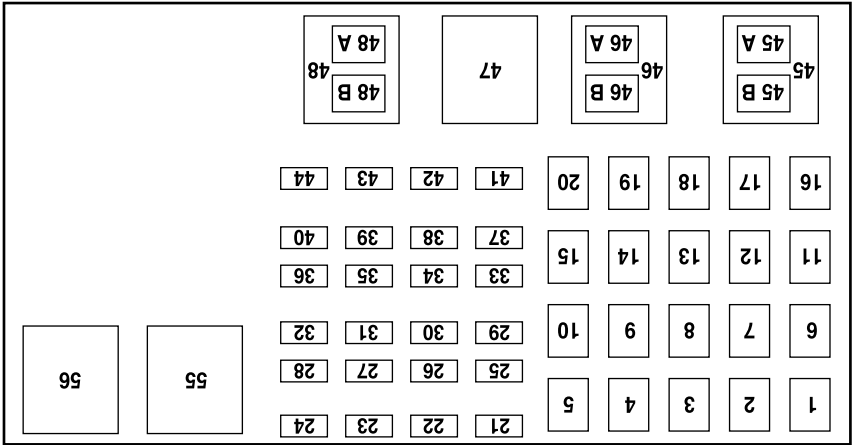

Moteurs 4.0L (selon l'équipement)

Description du boîtier de distribution électrique	Intensité	Emplacement du fusible ou du relais
Alimentation du module de commande du groupe motopropulseur	15 A*	39
Inutilisé	-	40
Boîte de vitesses automatique	10 A*	41
Cliquetant gauche de remorquage	7,5 A*	42
Relais de motoventilateur de refroidissement du moteur, relais de climatiseur, capteurs/sondes du moteur, électrovanne de purge	20 A*	43
Bobine d'allumage, condensateur	15 A*	44
Inutilisé	-	45A
Inutilisé	-	45B
Relais de pompe d'alimentation en carburant, relais des injecteurs de carburant	-	46A
Inutilisé	-	46B
Relais de motoventilateur de refroidissement du moteur	-	47
Relais du démarreur	-	48
Inutilisé	-	49
Inutilisé	-	50
Inutilisé	-	51
Inutilisé	-	52
Inutilisé	-	53
Relais du module de commande du groupe motopropulseur	-	54
Relais du ventilateur	-	55
Relais de l'électrovanne d'embrayage du climatiseur	-	56A
Inutilisé	-	56B

* Fusibles ordinaires ** Fusibles à haute intensité

Description du boîtier de distribution électrique	Intensité	Emplacement du fusible ou du relais
Inutilisé	-	14
Inutilisé	-	15
Inutilisé	-	16
Inutilisé	-	17
Module du freinage antiblocage	40 A**	17
Inutilisé	-	18
Motoverventilateur de refroidissement de moteur	20 A**	19
Inutilisé	-	20
Alimentation de mémoire d'anomalies du module de commande du groupe motopropulseur, solénoïde de purge du filtre à charbon actif	10 A*	21
Inutilisé	-	22
Moteur de pompe d'alimentation en carburant, injecteurs de carburant	30 A*	23
Inutilisé	-	24
Electrovanne d'embranchage de climatiseur	10 A*	25
Inutilisé	-	26
Inutilisé	-	27
Inutilisé	-	28
Essuie-glace et lave-glace	30 A*	29
Inutilisé	-	30
Inutilisé	-	31
Inutilisé	-	32
Module du freinage antiblocage	30 A*	33
Inutilisé	-	34
Inutilisé	-	35
Inutilisé	-	36
Inutilisé	-	37
Cliquant droit de remorquage	7,5 A*	38

Moteur 2.3L (selon l'équipement)

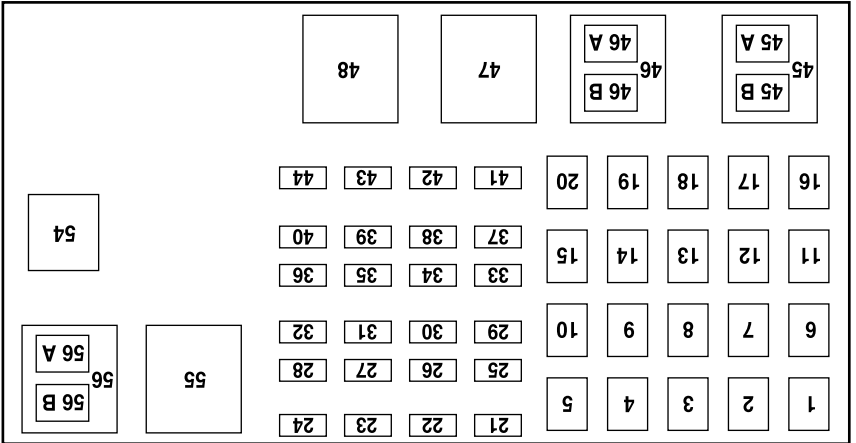

Les fusibles à haute intensité sont identifiés comme suit :

Emplacement du fusible ou du relais	Intensité	Description du boîtier de distribution électrique
1	40 A**	Porte-fusibles de l'habitacle
2	-	Inutilisé
3	40 A**	Porte-fusibles de l'habitacle
4	-	Inutilisé
5	50 A**	Porte-fusibles de l'habitacle
6	-	Inutilisé
7	30 A**	Solénoïde du démarreur
8	-	Inutilisé
9	40 A**	Commuteur d'allumage
10	-	Inutilisé
11	30 A**	Relais du module de commande du groupe motopropulseur
12	-	Inutilisé
13	30 A**	Ventilateur (chauffage et climatisation)

Si la batterie a été débranchée et rebranchée, consultez la section *Batterie* du chapitre *Entretien et caractéristiques*.

AVERTISSEMENT : Afin de réduire les risques de chocs électriques, remettez toujours le couvercle du boîtier de distribution électrique en place avant de rebrancher la batterie ou de remplir les réservoirs de liquide.



AVERTISSEMENT : Débranchez toujours la batterie avant d'effectuer une intervention sur les fusibles.

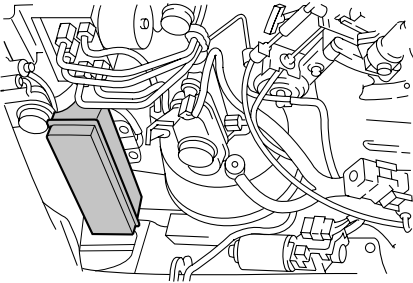

Boîtier de distribution électrique
Le boîtier de distribution électrique est situé dans le compartiment moteur. Le boîtier de distribution électrique contient des fusibles haute intensité qui protègent les principaux circuits électriques de votre véhicule contre les surcharges.

Emplacement du fusible ou du relais	Intensité	Description du porte-fusibles de l'habitacle
23	30A	Phares (feux de croisement et feux de route)
24	20 A	Alimentation de la batterie de la radio (B+)
25	-	Relais des accessoires (glaces à commande électrique)
26	2 A	Contacteur auxiliaire du programmeur de vitesse
27	10 A	Relais de ventilateur/volets de mélange de chauffage et de climatisation
28	15 A	Alimentation de la batterie du module 4 roues motrices (B+)
29	20 A	Allume-cigare, connecteur d'autodiagnostic embarqué (OBD II)
30	5 A	Rétroviseurs électriques
31	20 A	Feux de position avant, feux de position arrière, lampes d'éclairage de la plaque d'immatriculation, rhéostat d'éclairage, feux de position de remorque
32	5 A	Contacteur des freins (logique)
33	5 A	Alimentation de la batterie du tableau de bord (B+)
34	20 A	Prise de courant;
35	15 A	Verrouillage électrique des portes

Emplacement du fusible ou du relais	Intensité	Description du porte-fusibles de l'habitacle
8	10 A	Module de commande des dispositifs de retenue, indicateur de neutralisation du sac gonflable du passager, capteur de poids du passager
9	5 A	Témoin des sacs gonflables du tableau de bord
10	10 A	Tableau de bord (position Contact-Démarrage), module 4x4 (position Contact-Démarrage)
11	10 A	Porte-fusibles de l'habitacle (alimentation logique)
12	15 A	Radio satellite
13	15 A	Avertisseur sonore, éclairage intérieur
14	15 A	Feux de route, indicateur de feux de route (tableau de bord)
15	-	Inutilisé
16	Fusible à cartouche 30 A	Glaces à commande électrique
17	15 A	Clignotants/Feux de détresse
18	-	Inutilisé
19	20 A	Troisième feu d'arrêt et feux de freinage
20	10 A	Module de freins antiblocage, module du programmeur de vitesses, phares de recul, surmultipliée, centrale clignotante électronique (clignotants)
21	5 A	Bobine de relais du démarreur
22	5 A	Radio (position démarrage)

Emplacement du fusible ou du relais	Intensité	Description du porte-fusibles de l'habitacle
1	5 A	Rhéostat d'éclairage de la planche de bord
2	10 A	Feux de position de remorque
3	10 A	Feu de croisement droit
4	10 A	Feu de croisement gauche
5	5 A	Module des essuie-glaces (position Contact-Accessoires)
6	10 A	Radio (position Contact-Accessoires), éclairage intérieur à l'ouverture des portes
7	-	Inutilisé

Les fusibles sont identifiés comme suit :

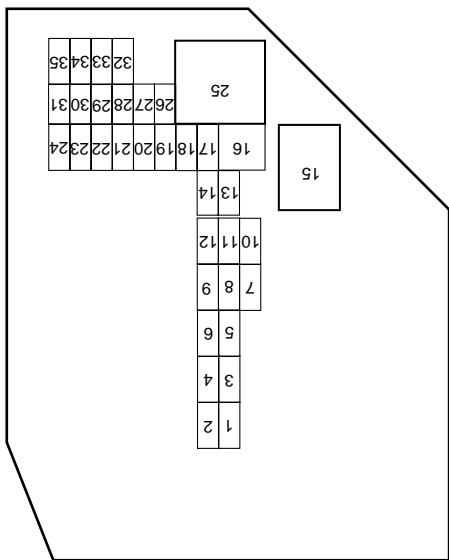

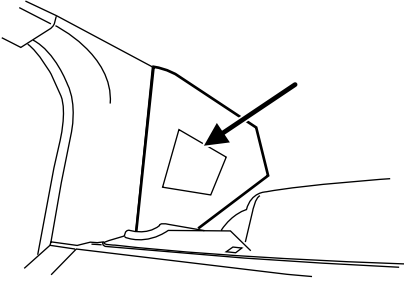

Le porte-fusibles est situé sous la partie droite de la planche de bord, derrière la garniture de côté d'avant. Vous trouverez un arrache-fusible dans le coin inférieur droit de la boîte à fusibles. Cet outil vous aidera à extraire les fusibles pour les vérifier, au besoin.

Porte-fusibles de l'habitacle

Intensité	Fusibles ordinaires	Fusibles standard	Fusibles à haute intensité	Fusibles à haute intensité	Cartouche de fil fusible
2 A	Gris	Gris	-	-	-
3 A	Violet	Violet	-	-	-
4 A	Rose	Rose	-	-	-
5 A	Havane	Havane	-	-	-
7,5 A	Brun	Brun	-	-	-
10 A	Rouge	Rouge	-	-	-
15 A	Bleu	Bleu	-	-	-
20 A	Jaune	Jaune	Jaune	Bleu	Bleu
25 A	Beige	Beige	-	-	-
30A	Vert	Vert	Vert	Rose	Rose
40 A	-	-	Orange	Vert	Vert
50 A	-	-	Rouge	Rouge	Rouge
60 A	-	-	Bleu	Jaune	Jaune
70 A	-	-	Havane	-	Brun
80 A	-	-	Beige	-	Noir

COULEUR

Intensité nominale et couleur de fusible standard

L'interrupteur automatique de la pompe d'alimentation est situé du côté droit de l'espace pour les jambes du passager, derrière le couvercle du porte-fusibles.

Pour réinitialiser l'interrupteur :

1. Coupez le contact.

2. Assurez-vous qu'il n'y a pas de fuite de carburant dans le circuit d'alimentation.

3. Si aucune trace de fuite n'est présente, réinitialisez l'interrupteur en enfonçant le bouton de réinitialisation.

4. Établissez le contact.

5. Attendez quelques secondes et coupez de nouveau le contact.

6. Vérifiez de nouveau la présence de fuites.

FUSIBLES ET RELAIS

Fusibles

Si certains accessoires électriques de votre véhicule ne fonctionnent pas, il se peut qu'un fusible soit grillé. La présence d'un fil métallique rompu à l'intérieur du fusible indique que ce fusible est grillé. Vérifiez les fusibles appropriés avant de remplacer des composants électriques.

Nota : Remplacez toujours un fusible usé par un fusible de l'intensité de courant spécifiée. L'utilisation d'un fusible possédant un ampérage supérieur peut causer de graves dommages au câblage et provoquer un incendie.

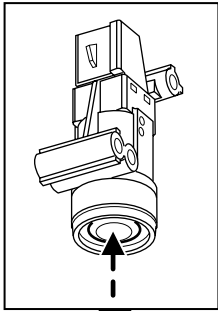
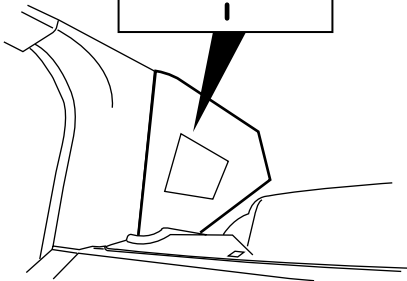
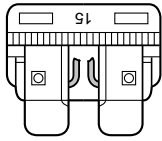

COMMANDE DES FEUX DE DÉTRESSE

La commande des feux de détresse est située sur la colonne de direction, juste derrière le volant. Les feux de détresse fonctionnent dans toutes les positions du commutateur d'allumage. Ils fonctionnent aussi lorsque la clé n'est pas dans le commutateur. Enforcez la commande des clignotants pour activer tous les feux de direction avant et arrière. Enforcez-la de nouveau pour les désactiver. Utilisez cette commande lorsque votre véhicule est en panne et qu'il est immobilisé dans un endroit présentant des risques pour les autres automobilistes.

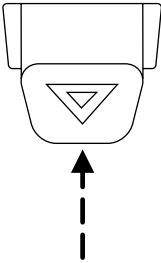

Nota : Les feux de détresse peuvent mettre votre batterie à plat s'ils sont activés pendant une période prolongée.

INTERRUPTEUR AUTOMATIQUE DE POMPE D'ALIMENTATION

Ce dispositif empêche la pompe électrique d'envoyer du carburant au moteur lorsque votre véhicule subit une secousse brutale. Si, après un accident, le moteur de votre véhicule est lancé mais ne démarre pas, il se peut que l'interrupteur automatique de pompe d'alimentation ait été déclenché.

modifications, qu'il s'agisse de retrait ou d'ajout de pièces (telles que des pièces pour surélever la carrosserie ou des barres stabilisatrices), et de ne pas utiliser de pièces de rechange non conformes aux pièces d'origine.

Toute modification visant à élever le centre de gravité du véhicule peut rendre le véhicule plus susceptible de se renverser en cas de perte de maîtrise. Mazda Motor Corporation recommande de prendre des précautions supplémentaires lorsque la charge est haute ou que le véhicule est doté d'accessoires comme des supports d'échelles ou un toit de plateau de pick-up.

La négligence de l'entretien du véhicule peut annuler la garantie, augmenter le coût des réparations, réduire le rendement du véhicule et nuire à la sécurité du conducteur et des passagers. Une vérification fréquente du châssis est recommandée si le véhicule est utilisé en service intense hors route.

CONDUITE DANS L'EAU

Si la conduite dans une nappe d'eau profonde ne peut être évitée, conduisez très lentement, plus particulièrement si vous ne connaissez pas la profondeur de celle-ci. Ne traversez jamais un plan d'eau si le niveau dépasse la partie inférieure des jantes (automobiles)

ou la partie inférieure des moyeux de roue (camions).

Les capacités d'adhérence ou de freinage du véhicule sont limitées lorsque ce dernier se déplace dans l'eau. En outre, l'eau pourrait pénétrer dans le circuit d'admission d'air du moteur et causer d'importants dommages ou le calage du moteur. **La conduite dans de l'eau assez profonde pour immerger le tube de mise à l'air libre de la boîte de vitesses peut provoquer des dommages internes à celle-ci.**

Une fois le véhicule hors de l'eau, séchez toujours les freins en conduisant votre véhicule lentement tout en exerçant une légère pression sur la pédale de frein. Des freins humides ne sont pas aussi efficaces que des freins secs.

La suspension et la direction ont été conçues pour assurer à votre véhicule un rendement fiable, en charge ou à vide, et une capacité durable en matière de transport de charge. Pour cette raison, Mazda Motor Corporation vous recommande vivement de ne pas apporter de

Entretien et modifications

AVERTISSEMENT : Si vous conduisez dans des conditions de chausseée glissante qui nécessitent des chaînes antidérapantes ou des câbles, il est impératif de conduire avec précautions. Gardez la vitesse réduite, évitez les manœuvres brusques avec le volant pour réduire les risques de perte de maîtrise du véhicule qui peuvent entraîner des blessures sérieuses ou même la mort. Si l'arrière du véhicule dérape dans un virage, tournez le volant dans le sens du dérapage jusqu'à ce que vous repreniez la maîtrise du véhicule.



Prévoyez toujours une distance suffisante entre votre véhicule et celui qui le précède pour pouvoir vous arrêter sans risque. Conduisez plus lentement qu'à l'habitude et pensez à utiliser un rapport plus bas. Votre véhicule est équipé d'un système de freinage antiblocage aux quatre roues; appuyez sur la pédale de frein fermement et sans à-coups. Ne « pompez » pas les freins. Consultez la section *Freins* de ce chapitre pour obtenir des renseignements supplémentaires à propos du fonctionnement du système de freins antiblocage.

Evitez également tout freinage brusque. Bien qu'un véhicule à quatre roues motrices ait une meilleure accélération sur la neige et la glace qu'un véhicule à deux roues motrices, il ne peut pas freiner plus rapidement, car le freinage s'effectue aux quatre roues, comme pour tous les autres véhicules. Ne vous montrez jamais trop confiant par rapport aux conditions de la route.

Sur la neige et sur la glace, évitez tout changement brusque de vitesse ou de direction. Pour démarrer lorsque le véhicule est à l'arrêt, appuyez sur la pédale d'accélérateur lentement et graduellement.

En cas de dérapage sur la neige ou la glace, tournez le volant dans la direction du dérapage pour reprendre la maîtrise du véhicule.

Sur la neige et sur la glace, un véhicule à quatre roues motrices est avantagé par rapport à un véhicule à deux roues motrices. Néanmoins, un véhicule à quatre roues motrices peut déraiper comme n'importe quel autre véhicule.

Conduite sur la neige et sur la glace

jamais le sommet d'une colline sans connaître la nature du terrain de l'autre côté. Ne franchissez pas une colline en marche arrière sans l'aide de quelqu'un qui puisse vous guider de l'extérieur du véhicule.

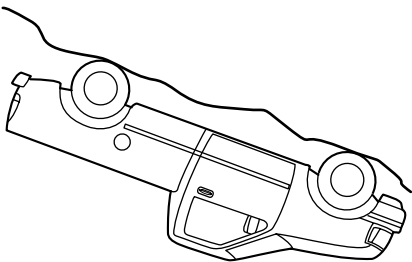

Au moment de monter une côte abrupte, engagez d'abord une petite vitesse plutôt que de rétrograder une fois que vous êtes dans la côte. De cette façon, les contraintes imposées au moteur et les risques qu'il cale seront réduits.

En cas de calage, n'essayez pas de tourner pour redescendre en marche avant, car le véhicule pourrait alors se renverser. Il est préférable de redescendre en marche arrière jusqu'à ce qu'il soit possible de s'arrêter en toute sécurité.

Appliquez juste assez de puissance aux roues pour arriver à gravir la pente. Une puissance excessive peut provoquer le patinage des roues et la perte d'adhérence et, par conséquent, la perte de contrôle du véhicule.

Pour descendre une pente, utilisez le même rapport de vitesse que celui que vous utiliserez pour la gravir. Vous ménageriez ainsi vos freins qui, autrement, risqueraient de surchauffer. Ne descendez pas au point mort; annulez plutôt la surmultipliée ou rétrogradez manuellement. Durant la descente d'une pente très inclinée, évitez de freiner brusquement puisque cette manœuvre pourrait vous faire perdre la maîtrise du véhicule. En cas de freinage brusque, les roues avant se bloquent et la direction devient de ce fait inopérante. Les roues avant doivent tourner pour pouvoir diriger le véhicule. Le pompage des freins vous permettra de ralentir tout en gardant la maîtrise du véhicule.

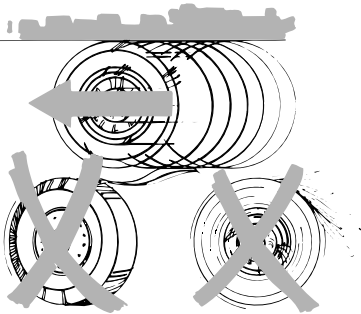

Votre véhicule est équipé d'un système de freinage antiblocage aux quatre roues; appuyez sur la pédale de frein fermement et sans à-coups. Ne « pompez » pas les freins.

déterminez au préalable le trajet que vous emprunterez. Ne franchissez

conduire au capotage du véhicule. Avant de gravir une colline, effet un risque de perte d'adhérence et de dérapage latéral qui pourrait **tourner brusquement sur des terrains très inclinés.** Il existe en

conduire le plus droit possible face à la pente, que ce soit en montée ou diagonale nécessaire sur une pente très abrupte, essayez toujours de Bien que certains obstacles naturels puissent rendre la conduite en

Conduite sur terrain vallonné ou en pente

notamment en évitant de laisser des traces de votre passage. visitez des parcs nationaux ou d'autres domaines publics et privés, respecter l'environnement et à faire preuve de sens civique lorsque vous Bureau of Land Management » des États-Unis pour vous inciter à

« et au » U.S. Forest Service » Mazda Motor Corporation s'associe au « U.S. Forest Service » et au

aux espaces naturels protégés. responsabilités et régléments relatifs pour sensibiliser le grand public aux été mis sur pied aux États-Unis Le Programme « Tread Lightly » a



transmission. crée un déséquilibre qui est susceptible d'endommager les éléments de la transmission. L'accumulation de boue sur les roues et les pièces rotatives Après avoir conduit dans la boue, nettoyez les roues et les arbres de la

être changé. Si les ponts avant et arrière sont immergés dans l'eau, leur lubrifiant doit

vitesse.

La conduite en eau profonde peut endommager la boîte de

Si la boîte de vitesses, la boîte de transfert ou le pont avant ont été immergés dans l'eau, vérifiez-en les liquides et vidangez au besoin.

pour retrouver la maîtrise du véhicule.

roues. En cas de dérapage, tournez le volant dans le sens du dérapage sable, appuyez lentement sur l'accélérateur et évitez de faire patiner les leur adhérence dans la boue. Comme dans le cas de la conduite sur le direction. Même les véhicules à quatre roues motrices peuvent perdre

Dans la boue, évitez les changements brusques de vitesse ou de

tout en roulant à basse vitesse.

accélérer le séchage des freins, freinez doucement à quelques reprises freins humides ne sont pas aussi efficaces que des freins secs. Pour Après avoir traversé un plan d'eau, essayez toujours les freins, car des

Systèmes à quatre roues motrices

Un système à quatre roues motrices (lorsqu'un mode 4 roues motrices

est sélectionné) utilise les quatre roues pour propulser le véhicule.

L'adhérence est ainsi accrue, ce qui vous permet de conduire sur des

terrains ou dans des conditions routières que les véhicules à deux roues

motrices doivent généralement éviter.

La puissance motrice est transmise aux quatre roues par l'intermédiaire

d'une boîte de transfert. Sur les véhicules à quatre roues motrices, cette

boîte de transfert permet de choisir au besoin le mode 4 roues motrices.

Vous trouverez des renseignements relatifs au fonctionnement de la boîte

de transfert et aux procédures de passage des vitesses dans le chapitre

Conduite. Vous trouverez des renseignements relatifs à l'entretien de la

boîte de transfert dans le chapitre *Entretien et caractéristiques*. Lisez

attentivement ces renseignements avant de conduire votre véhicule.

Caractéristiques normales

Sur certains modèles à quatre roues motrices, le passage initial du mode

4x2 au mode 4x4 pendant la conduite peut occasionner un cognement

momentané ou des cliquetis.

Conduite sur le sable

Si vous conduisez sur le sable, essayez de garder les quatre roues sur la

partie la plus ferme de la piste. Évitez de réduire la pression des pneus.

Rétrogradez plutôt et avancez à vitesse constante sur le sol. Appuyez

lentement sur l'accélérateur et évitez de faire patiner les roues.

Évitez la vitesse excessive, car l'élan du véhicule pourrait ne pas vous

être favorable. Votre véhicule pourrait en effet s'enfoncer à un point tel

que vous devrez faire appel à un autre véhicule pour vous dégager.

N'oubliez pas qu'il est possible de se tirer d'un mauvais pas en reculant

avec précaution.

Conduite dans l'eau et dans la boue

Si vous devez traverser une nappe

d'eau profonde, conduisez

lentement, car l'adhérence et le

freinage peuvent être limités.

Avant de traverser une nappe d'eau,

déterminez-en la profondeur. Si

possible, évitez de traverser les

nappes qui immergeraient les

moyeux et conduisez lentement. Si de l'eau atteint le circuit d'allumage,

le moteur peut caler.

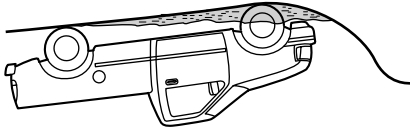

N'utilisez pas cette méthode de va-et-vient si le moteur n'a pas atteint sa température normale de fonctionnement, car la boîte de vitesses pourrait alors être endommagée.

Né continuez pas cette manœuvre pendant plus de quelques minutes, car la boîte de vitesses et les pneus risqueraient d'être endommagés et le moteur pourrait surchauffer.

AVERTISSEMENT : Ne faites pas patiner les roues à plus de 56 km/h (35 mi/h). Les pneus pourraient éclater et infliger des blessures à un passager ou à une personne se trouvant à proximité.



Manœuvres d'urgence

- Dans une situation d'urgence inévitable où un virage brusque doit être effectué, assurez-vous de ne pas survirer le véhicule, c'est-à-dire, ne tournez le volant qu'avec la rapidité et à l'angle nécessaires afin d'éviter l'obstacle. Donner des coups de volant à pour effet de réduire la maîtrise du véhicule et non de l'augmenter. N'appuyez pas brusquement sur l'accélérateur ou sur la pédale de frein pour accélérer ou ralentir. Évitez de donner des coups de volant, d'accélérer ou de freiner brusquement, ce qui pourrait vous faire perdre la maîtrise du véhicule et entraîner son renversement ou des blessures. Utilisez toute la surface de la route à votre disposition pour redresser la trajectoire du véhicule.
- En cas d'arrêt d'urgence, évitez de faire patiner les roues et essayez de ne pas donner de coup de volant.



AVERTISSEMENT : La conduite des véhicules utilitaires et des véhicules à quatre roues motrices qui ont un centre de gravité élevé est différente de celle des véhicules qui ont un centre de gravité plus bas. Les véhicules utilitaires et les véhicules à quatre roues motrices ne sont pas conçus pour prendre des virages à haute vitesse comme peuvent le faire les voitures de tourisme, au même titre que les voitures de sport surbaissées ne sont pas conçues pour la conduite tout-terrain. Évitez les virages brusques, les vitesses excessives et les manœuvres abruptes avec de tels véhicules. Une conduite dangereuse accroît les risques de perte de maîtrise du véhicule, de renversement ainsi que de blessures graves ou mortelles aux occupants.

- Si le revêtement change, par exemple du béton au gravier, le comportement du véhicule sera différent (direction, accélération ou freinage). Encore une fois, évitez les manœuvres brusques.

Si votre véhicule s'enlise dans la neige ou dans la boue, il est possible de dégager par mouvement de va-et-vient en passant successivement en marche avant et en marche arrière de façon uniforme et avec un arrêt entre chaque cycle. Appuyez légèrement sur la pédale d'accélérateur dans chaque rapport.

Si votre véhicule s'enlise

AVERTISSEMENT : La conduite des véhicules utilitaires et des véhicules à quatre roues motrices qui ont un centre de gravité élevé est différente de celle des véhicules qui ont un centre de gravité plus bas. Les véhicules utilitaires et les véhicules à quatre roues motrices ne sont pas conçus pour prendre des virages à haute vitesse comme peuvent le faire les voitures de tourisme, au même titre que les voitures de sport surbaissées ne sont pas conçues pour la conduite tout-terrain. Évitez les virages brusques, les vitesses excessives et les manœuvres abruptes avec de tels véhicules. Une conduite dangereuse accroît les risques de perte de maîtrise du véhicule, de renversement ainsi que de blessures graves ou mortelles aux occupants.



- Il peut être préférable de heurter de petits obstacles, tels que des balises réfléchissantes, et de subir des dommages mineurs au véhicule, plutôt que de tenter de revenir brusquement sur la chaussée, ce qui peut entraîner la perte de maîtrise et le renversement du véhicule. N'oubliez pas que votre sécurité et celle des autres doivent constituer votre première préoccupation.
- Il peut être plus sûr de ralentir graduellement sur le tablier ou sur l'accotement avant de revenir sur la route. Vous risquez de perdre la maîtrise du véhicule si vous ne ralentissez pas ou si vous tournez le volant brusquement.
- Si le véhicule quitte la chaussée, ralentissez, mais évitez tout freinage brusque. Revenez doucement sur la chaussée, mais seulement après avoir ralenti. Ne tournez pas le volant brusquement pendant que vous revenez sur la route.
- Il peut être plus sûr de ralentir graduellement sur le tablier ou sur l'accotement avant de revenir sur la route. Vous risquez de perdre la maîtrise du véhicule si vous ne ralentissez pas ou si vous tournez le volant brusquement.
- Il peut être préférable de heurter de petits obstacles, tels que des balises réfléchissantes, et de subir des dommages mineurs au véhicule, plutôt que de tenter de revenir brusquement sur la chaussée, ce qui peut entraîner la perte de maîtrise et le renversement du véhicule. N'oubliez pas que votre sécurité et celle des autres doivent constituer votre première préoccupation.

Si le véhicule quitte la chaussée

- Conduisez lentement en cas de forts vents latéraux, car ceux-ci peuvent compromettre la maniabilité du véhicule.
- Faites preuve d'une grande prudence lorsque vous conduisez sur une route rendue glissante par du sable, de l'eau, du gravier, de la neige ou de la glace.

paillées.

motrices ne sont prévus que pour des surfaces glissantes ou non endommager les composants de la transmission. Les modes 4 roues secs. Cela produit un bruit excessif, use les pneus et peut

Principes de base

Vous devez connaître le relief du secteur où vous rendez (en étudiant des cartes détaillées au besoin) avant de vous y aventurer. Décidez du trajet à suivre avant le départ. Pour garder la maîtrise de la direction et du freinage, il est indispensable que les quatre roues touchent le sol et qu'elles tournent sans patiner ni déraiper.

Conduisez prudemment pour éviter les dommages causés par des obstacles dissimulés, comme les grosses roches ou les souches. Ne tenez pas le volant par ses rayons.

Il est important de garder la maîtrise de la direction, en particulier sur terrain accidenté. Comme les variations de terrain peuvent provoquer de vives réactions de la direction, tenez toujours le volant par le pourtour.

Ces différences, qui rendent votre véhicule plus polyvalent qu'un véhicule classique, peuvent aussi rendre sa maniabilité très différente de celle d'un véhicule de tourisme classique.

Les camionnettes et les véhicules tout-terrain peuvent se distinguer de certains autres véhicules. Votre véhicule peut être plus élevé pour permettre la conduite sur des terrains accidentés sans risque de s'enliser ou d'endommager des composants du dessous de la carrosserie.

Ce en quoi votre véhicule diffère des autres véhicules

Les véhicules à quatre roues motrices sont conçus spécialement pour la conduite sur le sable, dans la neige, dans la boue et sur terrain accidenté. Ils comportent des caractéristiques différentes des véhicules classiques, tant en conduite sur route qu'en conduite hors route.

Conduite hors route avec une camionnette ou un véhicule utilitaire

- Si vous déplacez le sélecteur de la position 4L (4 roues motrices gamme basse) vers une autre position, attendez que le témoin du mode 4 roues motrices s'éteigne au tableau de bord, indiquant que le passage de gamme s'est effectué.
- Si vous déplacez le sélecteur de la position 4L (4 roues motrices gamme basse) s'allume au tableau de bord, indiquant que le passage de gamme s'est effectué.
- Si vous déplacez le sélecteur à la position 4L (4 roues motrices gamme basse), attendez que le témoin du mode 4 roues motrices gamme basse s'allume au tableau de bord, indiquant que le passage de

Utilisation du système 4 roues motrices avec boîte de transfert à commande électronique

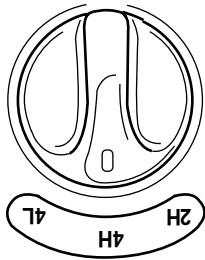

2H (2 roues motrices, gamme haute) – puissance fournie aux roues arrière seulement; utilisé pour la conduite sur route et autoroute.

4H (4 roues motrices, gamme haute) – utilisé pour obtenir une adhérence supplémentaire pour la conduite sur des chaussées enneigées ou glacées ou pour la conduite hors route. Ce mode n'est pas conçu pour une utilisation sur chaussée sèche.

4L (4 roues motrices gamme basse) – utilise une démultiplication supérieure pour procurer une puissance maximale aux quatre roues. Ce mode est conçu seulement pour les applications hors route telles que la conduite dans le sable, la descente ou la montée de pentes ou la traction d'objets lourds. Le mode 4L (4 roues motrices, gamme basse) ne peut pas être engagé lorsque le véhicule est en mouvement; ceci est tout à fait normal et ne doit pas vous inquiéter. Consultez la section *Passage et sortie du mode 4L (4 roues motrices, gamme basse)* pour connaître son fonctionnement.

Passage entre les modes 2H (2 roues motrices, gamme haute) et 4H (4 roues motrices, gamme haute)

- Déplacez le sélecteur de la boîte de transfert de la position 2H (2 roues motrices, gamme haute) et 4H (4 roues motrices, gamme haute) à l'arrêt ou à n'importe quelle vitesse en marche avant.

Nota : N'exécutez pas cette opération si les roues arrière patinent.

Passage et sortie du mode 4L (4 roues motrices, gamme basse)

Nota : Certains bruits peuvent se produire lorsque le dispositif 4 roues motrices change de gamme ou s'engage. Il s'agit d'une situation normale qui ne doit pas vous inquiéter.

1. Immobilisez complètement votre véhicule.

2. Pour les véhicules équipés d'une boîte de vitesses automatique, placez le levier au point mort (N); pour les véhicules équipés d'une boîte de vitesses manuelle, appuyez sur la pédale d'embrayage.

3. Placez le sélecteur de la boîte de transfert à la position désirée.

CONDUITE EN MODE 4 ROUES MOTRICES (4X4) (SELON L'ÉQUIPEMENT)

AVERTISSEMENT : Des renseignements importants sur



l'utilisation sécuritaire de ce type de véhicule se trouvent à la section **Préparatifs avant la conduite** du présent chapitre.

Le mode 4 roues motrices (4x4) répartit la puissance aux quatre roues du véhicule. Il ne devrait pas être utilisé sur une chaussée sèche puisque ceci pourrait endommager le rouage d'entraîinement.

Si votre véhicule est équipé du dispositif de sélection électronique 4x4 en marche et que vous sélectionnez le mode 4

ROUES MOTRICES, GAMME BASSE pendant que le véhicule roule à plus de 5 km/h (3 mi/h), le système à quatre roues

motrices ne s'engagera pas. Il s'agit d'une situation normale qui

ne doit pas vous inquiéter. Consultez la section *Passage et sortie du mode 4L (4 roues motrices, gamme basse)* pour connaître son

fonctionnement.

Tmoins du mode 4 roues motrices de la boîte de transfert

- **4x4** – s'allume brièvement lors du démarrage. Il s'allume lorsque le mode 4H (4 roues motrices gamme haute) est engagé.
- **4x4 BAS** – s'allume brièvement lors du démarrage. Il s'allume lorsque le mode 4L (4 roues motrices gamme basse) est engagé.

4x4

4x4
LOW

dispositif de blocage qui empêche le passage accidentel en marche arrière (R) à partir de la surmultiplicée (5).

Stationnement de votre véhicule

1. Enfoncez la pédale de frein et placez le levier sélecteur en position N (point mort).

2. Serrez le frein de stationnement à fond, puis engagez la première (1).

3. Coupez le contact.



AVERTISSEMENT : Ne stationnez pas le véhicule lorsque la boîte-pont est au point mort (N). Le véhicule peut se déplacer inopinément et blesser quelqu'un. Utilisez la première et serrez le frein de stationnement à fond.

Retrait de la clé

Coupez le contact, poussez le levier de dégagement (situé au-dessus du commutateur d'allumage), puis tournez la clé vers vous et retirez-la.

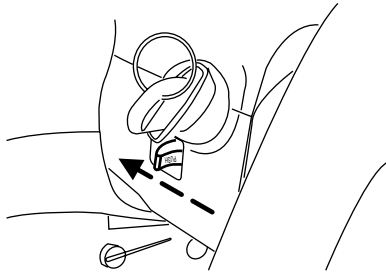

Si votre véhicule s'enlise dans la boue ou dans la neige

Si votre véhicule s'enlise dans la boue ou dans la neige, il est possible de le dégager en passant successivement en marche avant et en marche arrière pour effectuer un mouvement de va-et-vient uniforme tout en effectuant un arrêt entre chaque déplacement. Appuyez légèrement sur la pédale d'accélérateur dans chaque rapport.

N'utilisez pas cette méthode de va-et-vient si le moteur n'a pas atteint sa température normale de fonctionnement, car la boîte de vitesses pourrait alors être endommagée.

Ne continuez pas cette manœuvre pendant plus d'une minute, car la boîte de vitesses et les pneus risqueraient d'être endommagés et le moteur pourrait surchauffer.

Seuils de passage des vitesses recommandés

Effectuez les rétrogradations de rapports selon les tableaux suivants en fonction de votre combinaison spécifique moteur/organes de transmission : Effectuez les montées et les descentes de vitesses selon les tableaux suivants :

Passages à un rapport supérieur		
Changement de rapport de :	2WD et 4H	4L
	Position de la boîte de transfert (selon l'équipement)	
1 à 2	16 km/h (10 mi/h)	6 km/h (4 mi/h)
2 à 3	26 km/h (19 mi/h)	10 km/h (8 mi/h)
3 à 4	43 km/h (28 mi/h)	16 km/h (12 mi/h)
4 à 5 (surmultipliée)	68 km/h (40 mi/h)	26 km/h (16 mi/h)

Vitesses de rétrogradation maximales		
Changement de rapport de :	2WD et 4H	4L
	Position de la boîte de transfert (selon l'équipement)	
5 (surmultipliée) à 4	88 km/h (55 mi/h)	34 km/h (22 mi/h)
4 à 3	72 km/h (45 mi/h)	27 km/h (18 mi/h)
3 à 2	56 km/h (35 mi/h)	21 km/h (14 mi/h)
2 à 1	32 km/h (20 mi/h)	11 km/h (8 mi/h)

Marche arrière (R)

1. Immobilisez complètement le véhicule avant de placer le levier sélecteur en marche arrière (R). Si cette précaution n'est pas prise, la boîte de vitesses risque d'être endommagée.

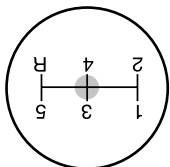

2. Déplacez le levier sélecteur au point mort et attendez au moins trois secondes avant de passer en marche arrière (R).

Nota : Le levier sélecteur ne peut être mis en position de marche arrière (R) qu'en le déplaçant à la gauche de la position de troisième (3) et de quatrième (4) vitesse avant d'engager la marche arrière (R). Il s'agit d'un

Pour démarrer le moteur :

1. Assurez-vous que le frein de stationnement est bien serré.
2. Appuyez à fond sur la pédale d'embrayage, puis mettez le levier sélecteur à la position N (point mort).
3. Faites démarrer le moteur.
4. Appuyez sur la pédale de frein et déplacez le levier sélecteur à la position désirée : 1 (première) ou R (marche arrière).
5. Desserrez le frein de stationnement, puis relâchez lentement la pédale de débrayage tout en enfongant doucement l'accélérateur.

Durant chaque passage, la pédale de débrayage doit être totalement enfongée. Assurez-vous que le tapis est bien placé afin qu'il n'empêche pas l'enfoncement total de la pédale de débrayage.

Des efforts accrus peuvent être requis pour les passages de vitesses et une usure prématurée des composants de la boîte de vitesses ou des dommages à la boîte de vitesses peuvent survenir si vous n'enfoncez pas totalement la pédale de débrayage.
Ne conduisez pas en laissant votre pied sur la pédale de débrayage et ne vous servez jamais de cette pédale pour maintenir votre véhicule immobile dans une côte. De telles manœuvres ont pour effet d'user prématurément l'embrayage et pourraient annuler la garantie de l'embrayage.

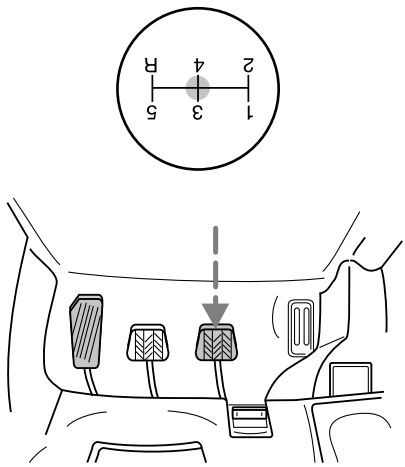

Les véhicules équipés d'une boîte de vitesses manuelle comportent un dispositif d'intervallage du démarreur qui empêche le lancement du moteur si la pédale de débrayage n'est pas complètement enfoncée.

Utilisation de l'embrayage

FONCTIONNEMENT DE LA BOÎTE DE VITESSES MANUELLE (SELON L'ÉQUIPEMENT)

- Permet la sélection du rapport approprié sur la boîte de vitesses.
- Enfoncez totalement l'accélérateur.
- Permisses en position **D** (surmultipliée) ou en marche avant.

Rétrogradations forcées

- Ne permet pas la rétrogradation en première (1) à vitesse élevée; permet la rétrogradation en première (1) à basse vitesse seulement.
- Permet les passages à des vitesses supérieures par le déplacement du levier sélecteur.
- Assure un frein moteur maximal.

Première imposée (1)

Utilisez la deuxième imposée (2) pour démarrer sur chaussée glissante ou pour accroître le frein moteur en descente.

Deuxième imposée (2)

- Le retour au mode de surmultipliée s'effectue automatiquement chaque fois que la clé est tournée à la position d'arrêt.
- Pour retourner au mode de surmultipliée, appuyez sur le contacteur d'annulation de la surmultipliée. Le témoin d'annulation de la surmultipliée s'éteindra.
- Cette position doit être utilisée lorsque les conditions routières occasionnent des changements de vitesse trop fréquents entre la surmultipliée et les autres rapports. Exemples : la circulation urbaine (qui provoque des passages répétés de la surmultipliée), les régions montagneuses, les lourdes charges, la traction de remorque, et lorsque le frein moteur est requis.
- Le frein moteur est disponible.

Pour placer la boîte de vitesses à la position F (stationnement) :

- Immobilisez totalement votre véhicule.
- Déplacez le levier sélecteur et placez-le à la position F (stationnement) en veillant à ce qu'il soit bien bloqué en place.

AVERTISSEMENT : Serrez toujours fermement le frein de

stationnement et assurez-vous que le levier sélecteur est en position F (stationnement). Tournez la clé à la position ANTI-VOL et retirez-la du commutateur d'allumage avant de quitter le véhicule.

Marche arrière (R)

Lorsque le levier sélecteur est à la position R (marche arrière), le

véhicule recule. Immobilisez toujours complètement le véhicule avant de placer le levier sélecteur à la position R (marche arrière) ou de l'en sortir.

Point mort (N)

Lorsque le levier sélecteur est à la position N (point mort), vous pouvez faire démarrer le moteur et les roues peuvent tourner librement. À cette position, maintenez la pédale de frein enfoncée.

Ⓛ (Surmultipliée)

Il s'agit de la position normale de conduite pour optimiser la

consommation de carburant. La boîte de vitesses monte et descend les rapports de la première à la

cinquième vitesse. Ⓛ Le fonctionnement de la surmultipliée peut être neutralisé en appuyant sur le contacteur d'annulation de surmultipliée sur l'extrémité du levier de vitesse.

Ceci activera le témoin d'annulation de la surmultipliée et mettra la

marche avant en fonction.

Marche avant (non illustré)

La marche avant est activée lorsque le commutateur d'annulation de surmultipliée est enfoncé.

- Cette position permet d'utiliser tous les rapports de marche avant, sauf la surmultipliée.

- Le témoin d'annulation de la surmultipliée s'allume.

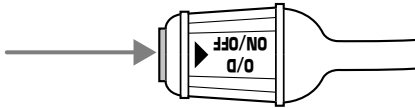

O/D
OFF



AVERTISSEMENT : Si le témoin de frein reste allumé alors que le frein de stationnement est complètement desserré, il se peut que les freins soient défectueux. Consultez votre concessionnaire autorisée.

FONCTIONNEMENT DE LA BOÎTE DE VITESSES AUTOMATIQUE (SELON L'ÉQUIPEMENT)

Conduite avec boîte de vitesses automatique à cinq rapports (selon l'équipement)

Ce véhicule est équipé d'une stratégie adaptative de passage de vitesses. Cette stratégie produit un rendement optimal de la boîte de vitesses et une qualité maximale des passages de vitesses. Lorsque la batterie du véhicule a été débranchée pour l'entretien ou une réparation, la boîte de vitesses devra réapprendre les paramètres de stratégie de passage des vitesses de la même façon que les stations de radio doivent être reprogrammées quand la batterie du véhicule est débranchée. La stratégie adaptative de passage des vitesses permet à la boîte de vitesses de réapprendre ces paramètres de fonctionnement. Ce processus de réapprentissage peut nécessiter plusieurs passages en vitesses supérieures et rétrogradations. Des changements de vitesses plus fermes peuvent se produire au moment de ce réapprentissage. Après ce processus de réapprentissage, les changements de vitesses normaux et les seuils de changements reprendront.



AVERTISSEMENT : Maintenez la pédale de frein enfoncée pendant que vous déplacez le levier de vitesse de la position P (stationnement) à une autre position. Si vous ne maintenez pas la pédale de frein enfoncée, votre véhicule peut se déplacer inopinément et blesser quelqu'un.

Stationnement (P)

Cette position bloque la boîte de vitesses et empêche les roues arrière de tourner.

Pour engager un rapport de vitesse :

- Faites démarrer le moteur.
- Appuyez sur la pédale de frein.
- Engagez la boîte de vitesses au rapport choisi.



Si le fusible n'est pas grillé et que les feux de freinage fonctionnent correctement, la méthode suivante vous permettra de déplacer le levier sélecteur hors de la position P (stationnement) :

1. Serrez le frein de stationnement, puis tournez la clé à la position CONTACT (4).
2. Retirez le panneau de garniture inférieur sous la colonne de direction. Veillez à ne pas déplacer les fils du connecteur électrique.
3. Repérez le solénoïde d'interverrouillage du levier sélecteur situé en-dessous de la colonne de direction.
4. Tirez le solénoïde d'interverrouillage du levier sélecteur vers l'arrière et, simultanément, placez la boîte de vitesses à la position N (point mort).

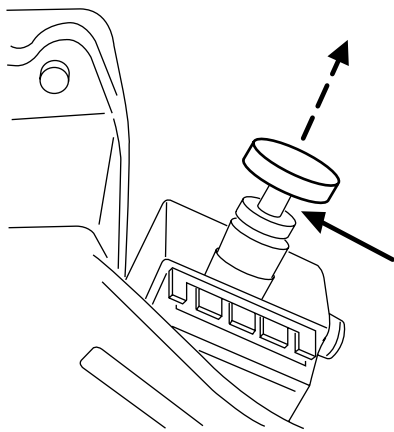

Voyez votre concessionnaire autorisé le plus tôt possible si cette procédure doit être utilisée.

AVERTISSEMENT : Ne conduisez pas votre véhicule avant d'avoir vérifié le bon fonctionnement des feux de freinage.



AVERTISSEMENT : Serrez toujours fermement le frein de stationnement et assurez-vous que le levier sélecteur est en position P (stationnement). Tournez la clé à la position ANTIVOL et retirez-la du commutateur d'allumage avant de quitter le véhicule.

Votre véhicule est équipé d'un dispositif d'intervertouillage du levier sélecteur qui empêche le levier sélecteur de se déplacer de la position P (stationnement) si la pédale de frein n'est pas enfoncée. Si vous ne pouvez pas déplacer le levier sélecteur hors de la position P (stationnement) lorsque le contact est établi et lorsque la pédale de frein est enfoncée, il est possible qu'un fusible soit grillé ou que les feux de freinage ne fonctionnent pas correctement. Consultez la section *Fusibles et relais* du chapitre *Dépannage*.

VERROUILLAGE DU LEVIER SÉLECTEUR

AVERTISSEMENT : Lorsque l'un des véhicules à centre de gravité élevé est chargé, ses caractéristiques diffèrent de celles d'un véhicule non chargé. Ne surchargez pas votre véhicule et faites preuve d'une grande prudence lorsque le véhicule est lourdement chargé : conduisez à vitesse réduite, évitez toute manœuvre de direction brusque et prévoyez une plus longue distance de freinage. La surcharge ou le chargement incorrect du véhicule peut nuire à sa tenue de route et se traduire par une perte de maîtrise ou un capotage.



AVERTISSEMENT : Le comportement des véhicules utilitaires ou des camionnettes, dont le centre de gravité est plus élevé, diffère de celui des véhicules à centre de gravité plus bas. Les véhicules utilitaires et les camionnettes ne sont pas conçus pour prendre des virages à haute vitesse comme peuvent le faire les voitures de tourisme, au même titre que les voitures de sport surbaissées ne sont pas conçues pour la conduite hors route. Évitez les virages brusques, les vitesses excessives et les manœuvres brusques avec de tels véhicules. Une conduite dangereuse accroît les risques de perte de maîtrise du véhicule, de renversement ainsi que de blessures graves ou mortelles aux occupants.



Les véhicules utilitaires et les camionnettes sont dotés de pneus plus larges et leur garde au sol est plus élevée, ce qui produit un centre de gravité plus élevé que celui des voitures de tourisme.

AVERTISSEMENT : En cas de capotage du véhicule, les risques de blessures mortelles sont nettement plus grands pour une personne qui ne porte pas sa ceinture de sécurité que pour une personne qui la porte.



DIRECTION

Votre véhicule est équipé d'une direction assistée. La direction assistée emprunte l'énergie du moteur afin de réduire l'effort fourni par le conducteur pour diriger le véhicule.

Pour éviter d'endommager la pompe de servodirection :

- Ne maintenez jamais le volant tourné vers l'extrême droite ou l'extrême gauche pendant plus de quelques secondes lorsque le moteur tourne.

- Ne conduisez pas votre véhicule si le niveau du liquide de la pompe de direction assistée se trouve sous le repère MIN du réservoir.

- La direction émet un certain bruit de fonctionnement, ce qui est normal. Si le bruit est excessif, vérifiez le niveau de liquide dans le réservoir de la pompe de direction assistée avant de consulter votre concessionnaire autorisé.

- Un effort important ou changeant au volant peut être causé par un

- niveau de liquide insuffisant dans le réservoir de la pompe de direction assistée. Vérifiez le niveau de liquide dans le réservoir de la pompe de direction assistée avant de consulter votre concessionnaire autorisé.

- Ne dépassez pas le repère MAX du réservoir de la pompe de direction assistée, ce qui pourrait occasionner une fuite au réservoir.

En cas de panne de la direction assistée (ou si le moteur est arrêté), le volant peut être tourné, mais l'effort requis est accru.

Si la direction a tendance à dévier ou à tirer, vérifiez la présence des problèmes suivants :

- gonflage insuffisant des pneus d'une ou de plusieurs roues
- répartition inégale du chargement du véhicule
- chausseé fortement bombée en son centre
- forts vents latéraux
- dérèglement de la géométrie des roues du véhicule
- éléments de la suspension desserrés ou usés

PRÉPARATION À LA CONDUITE

AVERTISSEMENT : Les véhicules utilitaires ont un taux de capotage significativement plus élevé que les autres types de véhicules.



Caractéristiques de la commande de stabilité électronique					
Fonctions du bouton	État d'icône	Com-mande de stabilité RSC ^{MD}	Com-mande dynamique de stabilité	Système antipatinage	
Valeur par défaut à la mise en fonction	Allumé pendant la vérification des ampoules	Active	Active	Active	
Bouton enfoncé momentanément	Allumé en permanence	Active	Active	Désactive	
Bouton maintenu enfoncé pendant plus de cinq secondes à une vitesse du véhicule inférieure à 56 km/h (35 mi/h)	Cilignote, puis de mesure allumé en permanence	Désactive	Désactive	Désactive	
Bouton maintenu enfoncé pendant moins de cinq secondes à une vitesse du véhicule inférieure à 56 km/h (35 mi/h)	Allumé en permanence	Active	Active	Active	
Bouton enfoncé de nouveau après la désactivation	Eteint	Active	Active	Active	
Boîte de transfert à 4L (4 roues motrices, gamme basse)	Allumé en permanence	Désactive	Désactive	Désactive	

Le pictogramme de dérapiage  clignote au groupe d'instruments lorsque la commande de stabilité RSC^{MD} est active.

Les conditions de conduite extrêmes qui peuvent déclencher l'intervention du système de commande de stabilité antiroutonnement RSC^{MD} comprennent notamment :

- changements de voie subits;
- prise trop rapide d'un virage;
- coups de volant rapides pour éviter un accident, un piéton ou un obstacle.

La commande de stabilité RSC^{MD} pourrait être inactivée dans les certaines situations. Consultez la section *Désactivation du système de commande de stabilité électronique* ci-après.

Désactivation du système de commande de stabilité électronique

Si le véhicule est enlisé dans la neige, la boue ou le sable, et que la puissance du moteur semble diminuer, il peut être utile de désactiver le système de commande électronique de stabilité pour que les roues puissent patiner normalement. Cela a pour effet de retrouver la pleine puissance du moteur et de profiter d'un meilleur élan pour franchir l'obstacle.

Pour désactiver le système de

commande électronique de stabilité,

enfoncez le bouton de la commande

électronique de stabilité. Vous

pouvez rétablir toutes les fonctions

du système de commande

électronique de stabilité en enfonçant le bouton de la

commande électronique de stabilité ou en coupant et rétablissant le

contact.

Si vous désactivez le système de

commande électronique de stabilité,

le pictogramme de dérapiage

désactivé  s'allume en continu.

Appuyer sur le bouton de la

commande électronique de stabilité éteindra encore le pictogramme de

dérapiage désactivé.

En marche arrière (R), les freins antiblocage, ainsi que les fonctions

d'antipatinage moteur et d'antipatinage au freinage demeurent

fonctionnels, exception faite des dispositifs DSC et RSC^{MD} qui se

désactivent.



roues individuellement.

La commande de stabilité antirendement (RSC_{MD}) peut contribuer à conserver la stabilité du véhicule en cas de manœuvres extrêmes. La commande de stabilité RSC_{MD} détecte les mouvements de roulis et le taux de variation d'amplitude et serre les freins d'une ou de plusieurs

Commande de stabilité Roll Stability Control (RSC_{MD})

ci-après.

Désactivation du système de commande de stabilité électronique

Le système de commande dynamique de stabilité le système pourrait être inactivé dans les certaines situations. Consultez la section

Traction d'une remorque du chapitre *Pneus, jantes et chargement*).

- prise d'un virage avec une remorque très chargée (consultez la section
- passage d'une route d'asphalte à une route de gravier, ou vice-versa;
- passage d'une route secondaire enneigée à une route principale dégagée, ou vice-versa;
- changement de voie sur une route enneigée;
- conduite sur une plaque de glace ou sur des chaussées glissantes;
- coups de volant rapides pour éviter un accident, un piéton ou un obstacle;
- prise trop rapide d'un virage;

comprendre, sans s'y limiter :

L'intervention du système de commande dynamique de stabilité

Les conditions de conduite extrêmes qui peuvent déclencher

lorsque le système de commande dynamique de stabilité intervient.

Le pictogramme de dérapiage  clignote au groupe d'instruments

condition de dérapiage ou de dérive imminente.

au besoin, réduire le couple du moteur si le système détecte une

peut appliquer les freins d'une ou de plusieurs roues individuellement et,

obstacle sur la route. Le système de commande dynamique de stabilité

extrêmes, par exemple, lors d'un virage brusque ou pour éviter un

la stabilité directionnelle de votre véhicule en cas de manœuvres

Le système de commande dynamique de stabilité (DSC) peut améliorer

Système de commande dynamique de stabilité (DSC)

ci-après.

Désactivation du système de commande de stabilité électronique

Les systèmes antipatinage moteur et antipatinage au freinage peuvent être désactivés dans certaines situations. Consultez la section

Durant le processus normal d'autoverification du système de commande électronique de stabilité, un léger mouvement de la pédale de frein pourrait être ressenti, ainsi qu'un bruit de roulement ou de grincement juste après le démarrage et au moment de prendre la route. Lorsque la situation exige l'intervention du système de commande électronique de stabilité, vous pourriez remarquer :

- une légère décélération du véhicule;
- le pictogramme de dérapage  qui clignote;
- une vibration de la pédale de frein lorsque votre pied y repose;
- dans des conditions de conduite extrêmes, si votre pied n'est pas sur la pédale de frein, celle-ci pourrait s'enfoncer automatiquement pour freiner davantage; il se peut que vous entendiez aussi un bruit de déplacement d'air provenant du dessous du tableau de bord;
- la pédale de frein pourrait sembler plus ferme qu'à l'habitude.

Système antibloquage (TCS)

Le système antibloquage aide le conducteur à conserver la maîtrise du véhicule en maintenant une bonne adhérence sur les routes glissantes ou en pente, et en détectant et en contrôlant le patinage des roues.

Le système utilise deux stratégies pour contrôler le patinage excessif des roues, soit l'antibloquage moteur et l'antipatinage au freinage. Ceux-ci peuvent agir séparément ou conjointement. L'antipatinage moteur permet de limiter le patinage des roues motrices par une réduction momentanée du couple moteur. L'antipatinage au freinage permet de limiter le patinage des roues en freinant momentanément les roues qui patinent. L'efficacité du système antibloquage est plus marquée lorsque le véhicule roule à basse vitesse.

Le pictogramme de dérapage  clignote au groupe d'instruments lorsque le système antibloquage intervient.

Si le système antibloquage est trop souvent sollicité dans une courte période, la fonction de freinage du système se désactive temporairement pour laisser les freins refroidir. En pareil cas, le système antibloquage n'utilise que la réduction ou le transfert de couple du moteur pour empêcher le patinage excessif des roues. Le fonctionnement normal du système reprend dès que les freins ont refroidi. Les freins antibloquage, la commande de stabilité antiroulement RSC^{MD} et la commande électronique de stabilité (ESC) ne sont pas compromis par cette situation et continuent à fonctionner normalement pendant la période de refroidissement des freins.



AVERTISSEMENT : Si une anomalie survient dans le système de commande de stabilité électronique, le pictogramme de



dérivage s'allume en continu. Si le pictogramme de dérivation s'allume toujours allumé, faites immédiatement vérifier le système par un concessionnaire autorisé. La conduite de votre véhicule alors que le système de commande de stabilité électronique est désactivé peut augmenter les risques de perte de maîtrise ou de capotage du véhicule, ainsi que les risques de blessures graves ou mortelles.

Le système de commande de stabilité électronique offre les fonctions d'amélioration de la stabilité dynamique du véhicule suivantes dans certaines situations de conduite :

- Le système anti-patinage (TCS), qui limite le patinage des roues motrices et la perte d'adhérence.
- Le système de commande dynamique de stabilité (DSC), qui aide à contrôler le dérivation et la dérive du véhicule.
- Système Roll Stability Control^{MC} (RSC^{MD}), qui contribue à prévenir le capotage du véhicule.

Le système de commande de stabilité électronique est automatiquement activé chaque fois que vous faites démarrer le moteur. Toutes les caractéristiques du système de commande de stabilité électronique (anti-patinage, DSC et RSC^{MD}) sont activées et le système surveille le comportement du véhicule dès le démarrage du moteur. Toutefois, le dispositif n'intervient que si la situation de conduite l'exige.

Le système de commande de

stabilité électronique comprend un

bouton de commande sur le tableau

de bord, ainsi qu'un pictogramme de

dérivation et un pictogramme de

dérivation désactivé avec le

groupe d'instruments Le pictogramme de dérivation et le pictogramme

de dérivation désactivé s'allument temporairement durant le

démarrage comme une étape normale d'autoverrification. Le pictogramme

de dérivation peut s'allumer (clignoter) lors de certaines situations de

conduite, ce qui a pour effet d'activer le système de commande

électronique de stabilité. Si le pictogramme de dérivation demeure

toujours allumé, faites immédiatement vérifier le système par un

concessionnaire autorisé.



Pour desserrer le frein, tirez sur le levier de déverrouillage.

La conduite avec le frein de stationnement serré a pour effet d'user rapidement les garnitures de frein et d'augmenter la consommation de carburant.

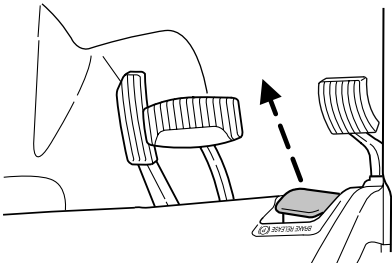

SYSTÈME DE COMMANDE DE STABILITÉ ÉLECTRONIQUE



AVERTISSEMENT : Toute modification du véhicule impliquant le système de freins, les porte-bagages de deuxième monte, la suspension, la direction ou le type et la taille des roues ou des pneus peut compromettre la tenue de route du véhicule et nuire au fonctionnement du système de commande de stabilité électronique. Lajout de haut-parleurs peut également gêner et perturber le fonctionnement du système de commande de stabilité électronique. Afin d'éviter de perturber le fonctionnement des capteurs du système de commande de stabilité électronique, il est conseillé d'éloigner le plus possible les haut-parleurs de deuxième monte de la console centrale avant, du tunnel de plancher et des sièges avant. Une réduction de l'efficacité du système de commande de stabilité électronique peut augmenter les risques de perte de maîtrise ou de capotage du véhicule, ainsi que les risques de blessures graves ou mortelles.



AVERTISSEMENT : N'oubliez pas que même la technologie la plus sophistiquée ne peut déroger aux lois naturelles de la physique. Une perte de maîtrise du véhicule causée par une fausse manœuvre du conducteur est toujours possible. Une conduite sportive, quelles que soient les conditions routières, peut causer une perte de maîtrise du véhicule augmentant les risques de blessures graves et de dommages. L'activation du système de commande de stabilité électronique est une indication que la capacité d'adhérence d'un ou de plusieurs pneus a été dépassée et que, par conséquent, les risques de perte de maîtrise ou de capotage du véhicule ainsi que de blessures graves ou mortelles sont accrus. Si votre système de commande de stabilité électronique est activé, RALENTISSEZ.

Nota : L'utilisation du frein de stationnement n'est pas recommandée pour immobiliser un véhicule qui roule. Vous pouvez toutefois vous en servir en cas d'urgence comme frein de secours si les freins réguliers font défaut. Cependant, étant donné que le frein de stationnement agit que sur les roues arrière, la distance de freinage sera considérablement accrue et le comportement du véhicule s'en ressentira.

AVERTISSEMENT : Serrez toujours le frein de stationnement à fond et assurez-vous que le levier sélecteur est bien verrouillé à la position P (stationnement) (boîte de vitesses automatique) ou en première (1) (boîte de vitesses manuelle).



Lorsque le contact est établi, le témoin des freins du tableau de bord s'allume et reste allumé jusqu'à ce que le frein de stationnement soit desserré.

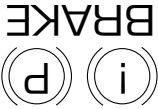

Serrez le frein de stationnement chaque fois que vous stationnez le véhicule. Pour serrez le frein de stationnement, enfoncez la pédale de frein jusqu'à la butée.

Frein de stationnement

Même si le système de freins antiblocage est hors fonction, vous pouvez utiliser le freinage standard. Si le témoin de frein s'allume lorsque le frein de stationnement est desserré, faites immédiatement réparer votre circuit de freinage par un concessionnaire autorisé.

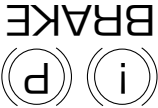

La fonction antiblocage entre en jeu dès que le module détecte la possibilité de blocage d'une roue lors d'un freinage, en compensant cette tendance. Les freins antiblocage empêchent le blocage des roues, même si les freins sont fermement serrés. L'illustration à droite montre la trajectoire d'un véhicule équipé de freins antiblocage (en bas), comparée à celle d'un véhicule qui n'en est pas équipé (en haut), lors d'un freinage brusque avec perte d'adhérence du système de freins avant.

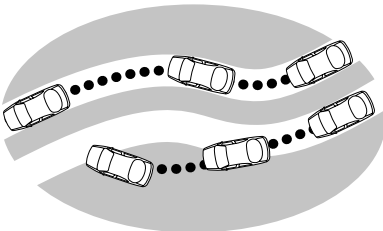

AVERTISSEMENT : La fonction antiblocage des freins ne réduit pas le temps requis pour le freinage, ni les distances de freinage dans tous les cas. Prévoyez toujours une distance suffisante entre votre véhicule et celui qui vous précède.



Méthode de freinage avec freins antiblocage (ABS)

Si vous devez faire un freinage d'urgence, appuyez sur la pédale de frein sans la relâcher. Ne freinez pas par petits coups successifs, car l'efficacité des freins antiblocage s'en trouverait réduite et la distance d'arrêt requise pour le véhicule serait accrue. Les freins antiblocage entrent immédiatement en fonction vous permettant de conserver la maîtrise de la direction en cas de freinage brusque ou sur une chaussée glissante. Veuillez toutefois noter que le freinage antiblocage ne réduit pas la distance de freinage.

Témoin de défaillance du freinage antiblocage



Le témoin du freinage antiblocage s'allume brièvement au tableau de bord lorsque le commutateur d'allumage est tourné à la position Contact. Si le témoin ne s'allume pas au démarrage, demeure allumé ou clignote, cela peut indiquer que le système de freinage antiblocage ne fonctionne pas et qu'il doit être réparé.

Vous pourriez entendre un bref bruit mécanique pendant cette vérification. Ceci est normal. En cas d'anomalie, le témoin de défaillance du freinage antiblocage s'allume. Si des vibrations ou des secousses continues sont ressenties dans le volant pendant le freinage, faites vérifier le véhicule par un concessionnaire autorisé.

Nota : Les freins antiblocage effectuent un auto-diagnostic lorsque le moteur est mis en marche et que vous commencez à rouler. Ce véhicule est doté de freins antiblocage. En situation de freinage antiblocage, vous pourriez percevoir le bruit de la pompe des freins antiblocage ou des pulsations dans la pédale de frein. De plus, la pédale pourrait soudainement s'enfoncer quelque peu lorsque la situation de freinage redevient normale. Des pulsations de la pédale accompagnées de bruit lors d'un freinage d'urgence ou d'un freinage sur du gravier, des bosses, des routes mouillées ou enneigées sont normales et indiquent le bon fonctionnement du système de freins antiblocage.

Système de freins antiblocage aux quatre roues (ABS)

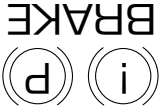

BRAKE

Consultez la section *Témoins et carillons* du chapitre *Tableau de bord* pour obtenir de l'information relative à ce témoin.

Les bruits de frein occasionnels sont normaux. Si un grincement métallique continu se fait entendre pendant le freinage, les garnitures de frein sont peut-être complètement usées. Faites-les vérifier par un concessionnaire autorisé. Si des vibrations ou des secousses continues sont ressenties dans le volant pendant le freinage, faites vérifier le véhicule par un concessionnaire autorisé.

FREINS

Avant de prendre la route, n'oubliez pas de débrancher le cordon et de ranger correctement. Lorsque vous n'utilisez pas le chauffe-moteur, placez le capuchon protecteur sur la prise du cordon pour en protéger les broches.

Selon le type d'équipement installé en usine, votre chauffe-moteur utilise de 0,4 à 1,0 kilowatts-heure d'énergie pour chaque heure d'utilisation. Votre chauffe-moteur d'origine ne comporte pas de fonction thermostatique. Toutefois, la température maximale du liquide de refroidissement est atteinte dans un délai d'environ trois heures. À cet effet, il est inutile d'utiliser un chauffe-moteur pendant plus de trois heures, car toute utilisation excédentaire se traduit par un gaspillage d'électricité.

électrique pour usage extérieur portant la mention « Approuvée pour usage extérieur ». N'utilisez jamais une rallonge électrique pour usage intérieur, car vous risqueriez de subir un choc électrique ou de provoquer un incendie.

- Utilisez une rallonge électrique pour usage extérieur de calibre 16 ou supérieur.

- Choisissez une rallonge aussi courte que possible.

- Ne tentez pas de raccorder plusieurs rallonges. Utilisez plutôt une rallonge dont la longueur vous permet d'atteindre facilement le cordon du chauffe-moteur.

- Assurez-vous d'utiliser une rallonge en bon état, qui n'a pas été réparée ni épissée. Rangez votre rallonge à l'intérieur, à une température supérieure à 0 °C (32 °F). Une rallonge sans cesse exposée aux éléments se détériore graduellement.

- Pour réduire les risques de chocs électriques, ne branchez pas votre chauffe-moteur à un circuit électrique sans mise à la terre, ou avec un adaptateur à deux broches. Avant d'utiliser votre chauffe-moteur, assurez-vous qu'il est en bon état, et vérifiez particulièrement son cordon de raccordement.

- Lorsque vous branchez le chauffe-moteur, vérifiez que le raccordement est constitué par la fiche de la rallonge et la prise du cordon du chauffe-moteur est bien au sec, à l'abri de l'eau, de façon à éviter l'éventualité d'un choc électrique ou d'un incendie.

- Assurez-vous également que votre espace de stationnement est propre et exempt de toutes matières combustibles, telles que des produits pétroliers, de la poussière excessive, des chiffons, des papiers, etc.

- Vérifiez la solidité et l'intégrité des raccordements entre le chauffe-moteur, le cordon de raccordement et la rallonge. Un mauvais raccordement peut faire surchauffer le cordon et provoquer un choc électrique ou un incendie. Lorsque votre chauffe-moteur fonctionne depuis une trentaine de minutes, vérifiez tous les points de raccordement et assurez-vous de l'absence de points chauds.

- Enfin, faites vérifier votre chauffe-moteur lors d'une mise au point de avant la saison hivernale pour vous assurer qu'il est en parfait état de fonctionnement.

Utilisation du chauffe-moteur :

Les broches doivent être propres et exemptes d'humidité. Si vous devez les nettoyer, utilisez un chiffon sec.

Précautions contre les gaz d'échappement

Le monoxyde de carbone est présent dans les gaz d'échappement. Prenez les mesures nécessaires pour éviter d'en subir les effets nocifs.



AVERTISSEMENT : Si vous décelez une odeur de gaz d'échappement à l'intérieur de votre véhicule, faites-le immédiatement vérifier par votre concessionnaire. Ne conduisez pas si

vous sentez une odeur de gaz d'échappement.

Information importante concernant la ventilation

Si vous laissez le moteur tourner au ralenti alors que votre véhicule est arrêté pendant une longue période de temps, baissez les glaces d'au moins 2,5 cm (1 po) ou réglez les commandes de chauffage et de climatisation de façon à laisser pénétrer de l'air frais dans l'habitacle.

CHAUFFE-MOTEUR (SELON L'ÉQUIPEMENT)

Le chauffe-moteur est destiné à réchauffer le liquide de refroidissement du moteur, ce qui facilite le démarrage et permet une action plus rapide du système de chauffage et de dégivrage. Si votre véhicule est équipé d'un tel équipement, il se compose d'un élément chauffant logé dans le bloc-cylindres du moteur et d'un faisceau de câblage permettant à l'utilisateur de le raccorder à une source d'alimentation de 120 V c.a. (secteur) dont le circuit comporte une mise à la terre. Un chauffe-moteur est utile au démarrage lorsque la température extérieure est inférieure à -18 °C (0 °F).



AVERTISSEMENT : Le non-respect des directives d'utilisation du chauffe-moteur peut entraîner des dommages matériels ou des blessures.



AVERTISSEMENT : Pour réduire les risques de décharges électriques, ne branchez pas le chauffe-moteur sur un circuit électrique qui n'est pas mis à la terre ou avec un adaptateur à deux broches.

Avant d'utiliser le chauffe-moteur, observez les recommandations suivantes afin d'utiliser le chauffe-moteur correctement et de façon sécuritaire :

- Pour votre sécurité, utilisez une rallonge électrique pour usage extérieur certifiée UL ou CSA. Utilisez uniquement une rallonge

Si la clé est difficile à manœuvrer, tournez fermement le volant à gauche et à droite jusqu'à ce que la clé tourne librement. Cette situation peut se produire si :

- les roues avant ne sont pas redressées;
- l'une des roues avant est en contact avec la bordure du trottoir;
- le volant de direction est tourné lorsque le conducteur prend place dans le véhicule ou en sort.

Certains témoins s'allument brièvement. Consultez la section *Témoins et carillons* du chapitre *Tableau de bord* pour obtenir de plus amples renseignements au sujet des témoins.

Démarrage du moteur

Nota : Chaque fois que vous mettez le moteur de votre véhicule en marche, relâchez la clé dès que le moteur démarre. Un lancement prolongé du moteur risque d'endommager le démarreur.

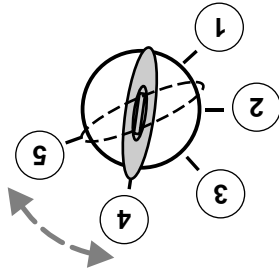

1. Tournez la clé à la position

CONTACT (4) sans atteindre la position DEMARRAGE (5). Si la

clé est difficile à manœuvrer,

tournez le volant jusqu'à ce que

la clé tourne librement. Cette

situation peut se produire si :

- les roues avant sont tournées
- l'une des roues avant est en contact avec la bordure du

trottoir.

2. Tournez la clé à la position Démarrage (5), puis relâchez-la dès que le moteur démarre. Un lancement prolongé du moteur risque d'endommager le démarreur.

Nota : Si le moteur ne démarre pas dans les cinq secondes au premier essai, coupez le contact, attendez 10 secondes, puis essayez de nouveau. Si le moteur ne démarre toujours pas, appuyez à fond sur l'accélérateur et essayez de nouveau. Ceci permettra de lancer le moteur tout en coupant l'injection d'essence, dans l'éventualité où le moteur serait noyé.

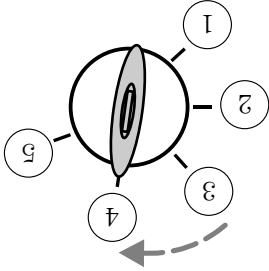
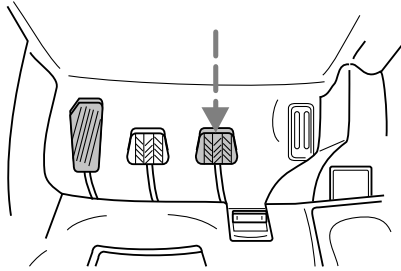

3. Tournez la clé à la position CONTACT (4) sans atteindre la position DEMARRAGE (5).

1. Assurez-vous que le frein de stationnement est serré.
 2. Appuyez à fond sur la pédale d'embrayage, puis mettez le levier sélecteur à la position N (point mort).

• Assurez-vous que le levier sélecteur est en position P (stationnement).

• Assurez-vous que le frein de stationnement est serré.

Demarrage d'un véhicule équipé d'une boîte de vitesses automatique :

1. Assurez-vous que tous les occupants ont bouclé leur ceinture de sécurité. Consultez le chapitre *Sièges et systèmes de retenue* pour obtenir de plus amples renseignements sur l'utilisation appropriée des ceintures de sécurité.
2. Assurez-vous que les phares et tous les accessoires du véhicule sont hors fonction.
- Avant le démarrage :
- Quand vous faites démarrer le moteur, le régime de ralenti est plus élevé afin de réchauffer le moteur. Si le régime de ralenti du moteur ne diminue pas automatiquement, faites vérifier le véhicule.

Consignes de sécurité importantes

AVERTISSEMENT : Si vous décelez une odeur de gaz d'échappement dans l'intérieur de votre véhicule, faites-le immédiatement vérifier par votre concessionnaire. Ne conduisez pas si vous sentez une odeur de gaz d'échappement.



AVERTISSEMENT : Ne faites jamais démarrer le moteur dans un garage ou autre local fermé car les gaz d'échappement sont toxiques. Ouvrez toujours la porte du garage avant de démarrer. Consultez la section *Précautions contre les gaz d'échappement* du présent chapitre.



AVERTISSEMENT : Ne vous stationnez pas, ne faites pas tourner le moteur au ralenti et ne conduisez pas votre véhicule sur du gazon sec ou tout autre revêtement de sol sec. Les dispositifs anti-pollution ont pour effet d'élever la température du compartiment moteur et de la tuyauterie d'échappement au point de risquer un incendie sur de tels sols.

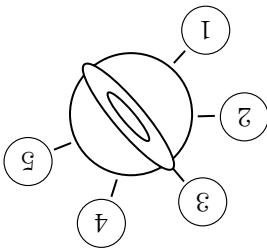

DÉMARRAGE**Positions du commutateur d'allumage**

1. Accessoires – permet d'utiliser les accessoires électriques, comme la radio, lorsque le moteur ne tourne pas.
2. ANTIVOL – bloque le volant et le levier sélecteur de la boîte de vitesses automatique et permet de retirer la clé du commutateur d'allumage. Sur les véhicules équipés d'une boîte de vitesses manuelle, vous devez enfoncer le levier de déblocage de

3. Arrêt – éteint le moteur et tous les accessoires, sans verrouiller le volant.
4. Contact – allume tous les circuits électriques et allume les témoins. La clé demeure dans cette position pendant la conduite du véhicule.
5. Démarrage – permet de lancer le moteur. Relâchez la clé dès que le moteur démarre.

Préparation au démarrage de votre véhicule

Le démarrage du véhicule est contrôlé par le système de commande du groupe motopropulseur.

Nota : Ce système respecte toutes les normes canadiennes relatives aux équipements causant des interférences qui réglementent l'intensité de champ électrique des bruits radioélectriques.

Lors de la mise en marche d'un moteur à injection, n'appuyez pas sur l'accélérateur avant ou durant le démarrage. Utilisez l'accélérateur seulement lorsque le démarrage du moteur s'avère difficile. Pour obtenir de plus amples renseignements sur le démarrage, consultez la section *Démarrage du moteur* dans le présent chapitre.



AVERTISSEMENT : Un ralenti prolongé à régime élevé peut entraîner de très hautes températures dans le moteur et dans la tuyauterie d'échappement, en plus de créer des risques d'incendie ou d'autres dommages au véhicule.

de camping.
 Votre camionnette n'est pas recommandée pour le montage de cabines

CABINES DE CAMPING

véhicule du chapitre *Dépannage*.
 En cas de panne sur la route, consultez la section *Remorquage du*

contraire, vous pourriez endommager votre véhicule.
 avez fait installer la trousse de remorquage au point mort. Dans le cas
 remorquez pas votre véhicule avec toutes les roues au sol, sauf si vous
 concessionnaire autorisé pour obtenir de plus amples détails. Ne
 véhicule avec toutes les roues au sol. Communiquez avec votre
 ensemble de remorquage au point mort permettant de remorquer le
 Pour les véhicules à quatre roues motrices, on peut se procurer un

(trousse de remorquage au point mort) :
Véhicules à quatre roues motrices dotés d'une boîte de vitesses
automatique et d'une boîte de transfert à commande électronique

Ne faites pas remorquer votre véhicule avec des roues au sol, car vous
 pourriez endommager le véhicule ou la boîte de vitesses. Il est
 recommandé de faire remorquer votre véhicule avec les quatre roues
 soulevées du sol, par exemple sur le plateau d'une dépanneuse. Sinon,
 aucun remorquage derrière un véhicule de loisirs n'est permis.

Véhicules à deux roues motrices avec transmission automatique :
 En cas de panne sur la route, consultez la section *Remorquage du*

Si ces directives ne sont pas respectées, l'eau risque de pénétrer dans certains organes importants du véhicule :

- y causant des dommages internes;
- et nuisant à la conduite, aux dispositifs antipollution et au bon fonctionnement du véhicule.

Remplacez le lubrifiant de pont arrière chaque fois que ce dernier a été submergé. Le lubrifiant de pont arrière n'exige aucune vérification, sauf si une fuite est soupçonnée ou si une réparation est requise.

REMORQUAGE DERRIÈRE UN VÉHICULE DE LOISIR

Respectez ces directives pour le remorquage derrière un véhicule de loisir. Un exemple de remorquage de loisir est le remorquage de votre véhicule derrière une autocaravane. Ces directives ont pour but de faire en sorte que votre boîte de vitesses ne soit pas endommagée.

Nota : Mettez votre système de chauffage et de climatisation en mode de recirculation d'air pour empêcher les émanations du circuit

d'échapper de pénétrer dans le véhicule. Consultez le chapitre *Bloc de commande du système de chauffage-climatisation* pour de plus amples renseignements à ce sujet.

Véhicules 2 roues motrices et 4 roues motrices avec transmissions manuelles :

Avant le remorquage de votre véhicule :

- Desserrez le frein de stationnement.
- Placez le levier de vitesse au point mort (N).
- Placez la clé de contact à la position *ARRÊT* ou *déverrouillée*.
- La vitesse de remorquage maximale recommandée est de 88 km/h (55 mi/h).

- La distance maximale recommandée est illimitée.

- Sélectionnez le mode 2 roues motrices au moyen du commutateur 4 roues motrices (uniquement sur les modèles 4x4).

- Le véhicule doit être remorqué vers l'avant pour ne pas endommager les éléments internes de la boîte de vitesses.

Si vous devez faire remorquer fréquemment votre véhicule 4x4 équipée d'une boîte de vitesses manuelle, Mazda recommande l'achat et la pose (par un concessionnaire autorisé) d'une trousse de remorquage au point mort.

De plus, il est recommandé de suivre les directives du fabricant de l'attelage de deuxième monte, le cas échéant.

- d'une combinaison véhicule-remorque. Pour tourner, prenez des virages plus larges, de façon à ce que les roues de la remorque ne heurtent pas le trottoir ou d'autres obstacles.
- Prévoyez une distance de freinage plus longue lorsque vous tirez une remorque avec votre véhicule.
- Le timon de la remorque doit porter 10 à 15 % du poids de la remorque chargée.
- Si le véhicule tracté souvent une remorque par temps chaud, sur terrain vallonné, au PTC, ou si ces facteurs sont combinés, il est conseillé de vidanger le pont arrière et de le remplir d'huile synthétique pour engrenages si ce n'est déjà fait. Consultez le chapitre *Entretien et caractéristiques* pour connaître les lubrifiants à utiliser. N'oubliez pas que peu importe le lubrifiant pour pont arrière utilisé, il ne faut pas tracter une remorque lors des 1 600 km (1 000 mi) initiaux d'un véhicule neuf et il ne faut pas dépasser une vitesse de 113 km/h (70 mi/h) ni accélérer à pleins gaz lors des 800 km (500 mi) initiaux.
- Après avoir parcouru environ 80 km (50 mi), vérifiez de nouveau l'attelage, les branchements électriques et le serrage des écrous de roue de la remorque.
- Si vous devez vous arrêter pendant des périodes prolongées en circulation intense par temps chaud, placez la boîte de vitesses en position P (stationnement) (boîte de vitesses automatique) ou au point mort (boîte de vitesses manuelle) dans le but de faciliter le refroidissement du moteur et de la boîte de vitesses, et accroître l'efficacité du climatiseur.
- Ne stationnez pas votre véhicule avec une remorque attelée sur un terrain en pente. Néanmoins, si cette manœuvre est indispensable, calez les roues de la remorque.

Mise à l'eau ou sortie de l'eau d'un bateau

Débranchez le cablage électrique de la remorque avant de reculer celle-ci dans l'eau. Rebranchez le cablage lorsque la remorque ne se trouve plus dans l'eau.

- Lorsque vous reculez en vue de mettre un bateau à l'eau ou de le hisser :
- ne laissez pas le niveau de l'eau atteindre le bord inférieur du pare-chocs arrière;
 - ne laissez pas les vagues dépasser de plus de 15 cm (6 po) le bord inférieur du pare-chocs arrière.

Conduite avec une remorque

Lors de la traction d'une remorque :

- Pour vous assurer de bien roder les composants du groupe motopropulseur, ne tracez pas une remorque pendant les 1 600 premiers kilomètres (1 000 miles) de conduite.
- Pour vous assurer de bien roder les composants du groupe motopropulseur pendant les 800 premiers kilomètres (500 miles) de traction d'une remorque, ne roulez pas à plus de 113 km/h (70 mi/h) et n'accélérez pas à pleins gaz.

- Désactivez le programmeur de vitesse. Il est possible que le programmeur d'une remorque sur pente abrupte et prolongée.
- Si vous devez tirer une remorque, renseignez-vous sur les réglages du code de la sécurité routière en vigueur dans votre région.
- Pour éviter des changements de rapport fréquents, rétrogradez à un rapport inférieur. Cela facilite aussi le refroidissement de la boîte de vitesses. Pour obtenir des renseignements supplémentaires à ce sujet, consultez la section *Fonctionnement de la boîte de vitesses automatique* du chapitre *Conduite*.

- Dans des conditions particulièrement rigoureuses, soit par temps très chaud et avec une remorque qui résiste fortement au vent, il est possible que le thermomètre du liquide de refroidissement affiche une température plus élevée qu'à l'habitude. Dans ce cas, réduisez votre vitesse jusqu'à ce que la température du liquide de refroidissement revienne à la normale. Consultez la section *Indicateur de température du liquide de refroidissement* du chapitre *Tableau de bord*.

- Anticipez les arrêts et freinez graduellement.
- Ne dépassez pas le poids total combiné autorisé (PTCA) de votre véhicule, sinon des dommages internes peuvent être causés à la boîte de vitesses.

Entretien requis après la traction d'une remorque

Si vous tirez une remorque sur de longues distances, votre véhicule doit être entretenu plus fréquemment. Consultez le *Calendrier d'entretien périodique* pour obtenir de plus amples renseignements.

Conseils sur la traction d'une remorque

- Avant de prendre la route, entraînez-vous à tourner, à vous arrêter et à reculer, afin de vous familiariser avec la conduite et les réactions

Connecteur électrique de remorque

Le connecteur électrique de remorque se situe sous le pare-chocs arrière, du côté du conducteur.

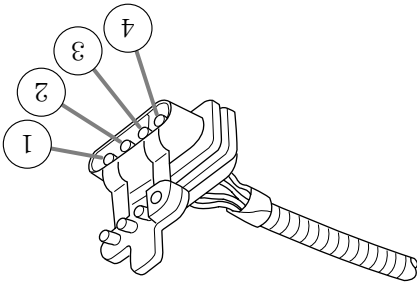

Consultez le tableau suivant pour obtenir des renseignements concernant le connecteur pour la traction d'une remorque monté en usine :

Connecteur électrique de remorque

Couleur	Fonction	Remarques
1. Vert foncé	Clignotant droit de la remorque	Ce circuit est mis en fonction lorsque la pédale de frein est enfoncée ou que le contact est établi à l'allumage et que le clignotant droit est actionné.
2. Jaune	Clignotant gauche de la remorque	Ce circuit est mis en fonction lorsque la pédale de frein est enfoncée ou que le contact est établi à l'allumage et que le clignotant gauche est actionné.
3. Havane, blanc	Feu arrière	Circuit commandé par relais s'activant lorsque les feux de position/de phares sont allumés.
4. Blanc	Masse	Circuit assorti à celui du véhicule retournant à la masse négative de la batterie.

Le pare-chocs marchepied arrière en option de votre véhicule comporte un attelage intégré qui n'exige qu'une rotule avec une tige de 19 mm (3/4 po) de diamètre. Ce pare-chocs peut accepter une remorque de 907 kg (2 000 lb) avec un poids au timon de 91 kg (200 lb). Les estimations de capacité de remorquage (indiquées dans le présent guide) au moyen du pare-chocs d'origine ne sont valides que si la rotule de la remorque est montée directement sur l'orifice pour boule attelage du pare-chocs. L'ajout d'accessoires de remorquage destinés à abaisser ou à reculer la position de la rotule a pour effet d'augmenter notablement la charge sur le pare-chocs et ses points de fixation. Une déflexion du pare-chocs ou de ses points d'attache peut en résulter. L'usage de tout type d'accessoire de prolongation de la rotule doit être considéré comme abusif.

Utilisation d'un pare-chocs marchepied

Des feux de remorque sont requis sur la plupart des véhicules remorqués. Assurez-vous que tous les feux de jour, les feux d'arrêt, les clignotants et les feux de détresse fonctionnent. Consultez votre concessionnaire autorisé ou l'entreprise de location de remorques pour connaître le matériel à utiliser et la méthode de branchement du circuit des feux de la remorque.

Feux de remorque

Le circuit de freinage de la remorque est conçu en fonction du PTAC et non du PTCA.

AVERTISSEMENT : Ne reliez pas le circuit de freinage hydraulique d'une remorque directement à celui du véhicule. La capacité de freinage de votre véhicule en souffrirait et les risques de collision seraient accrus.



Vous pouvez utiliser des freins électriques ou des freins à inertie, mécaniques ou automatiques, à condition qu'ils aient été correctement installés et réglés conformément aux directives du fabricant. Les freins de votre remorque doivent être conformes aux réglementations locales et fédérales.

Freins de remorque

L'étiquette d'homologation est apposée sur le montant de la porte conducteur.



AVERTISSEMENT : La traction d'une remorque, dont le poids dépasse le poids maximal autorisé de la remorque, dépasse les limites du véhicule et peut entraîner des dommages au moteur, à la

boîte de vitesses, au châssis, ainsi que des risques de perte de maîtrise ou de renversement du véhicule et de blessures aux occupants.

Attelages

Assurez-vous d'utiliser l'équipement adéquat et d'atteler convenablement la remorque à votre véhicule. Consultez, dès que possible, au besoin, votre concessionnaire autorisé ou un détaillant de remorques reconnu.

Pour la traction de remorques d'un poids inférieur ou égal à 907 kg (2 000 lb), utilisez un attelage porteur et une rotule appropriés répartissant uniformément le poids au timon de la remorque sur toute la structure inférieure du véhicule. Pour les remorques de plus de 907 kg (2 000 lb), utilisez un attelage répartiteur monté sur le châssis.

N'utilisez pas d'attelage qui se fixe au pare-chocs à l'aide d'une ou plusieurs fixations, ou qui se fixe à l'essieu. Les attelages montés sous le châssis peuvent être utilisés s'ils sont bien posés. Suivez les instructions de remorquage des entreprises de location réputées.

Lors du retrait d'un attelage de remorque et de ses fixations, assurez-vous que tous les trous de montage du sous-assement sont bien scellés pour éviter que des gaz toxiques ou de l'eau ne pénètrent dans l'habitacle.

Chaînes de sécurité

Accrochez toujours les chaînes de sécurité de la remorque au châssis ou à l'attelage du véhicule. Croisez les chaînes sous le timon de la remorque et laissez-leur suffisamment de jeu pour ne pas gêner dans les virages. Si vous utilisez une remorque louée, suivez les directives de l'entreprise de location.

Ne fixez pas les chaînes de sécurité au pare-chocs.

AVERTISSEMENT : Ne dépassez jamais le poids total autorisé en charge ou le poids maximal autorisé à l'essai indiqués par leur sigle (PTAC ou PMAF) sur l'étiquette d'homologation de votre véhicule.



Si vous tractez une remorque en altitude, réduisez le poids total combiné de 2 % pour chaque tranche de 300 mètres (1 000 pi). Pour connaître la définition des termes utilisés dans ce tableau, consultez la section *Chargement du véhicule* du présent chapitre. Pour déterminer le poids maximal de la remorque en fonction de votre véhicule, consultez la section *Chargement du véhicule* de ce chapitre. Le poids maximal de la remorque est indiqué. Le poids total du véhicule (y compris l'attelage, les passagers et le chargement) et de la remorque une fois chargée ne doit pas dépasser le poids total combiné autorisé (PTCA). Votre véhicule peut tracter une remorque qui respecte les poids maximums précisés ci-dessus. Certains États exigent l'utilisation de freins de remorque électriques pour des remorques au-dessus d'un poids donné. Le circuit électrique de votre véhicule n'est pas conçu pour l'utilisation de freins de remorque électriques.

4x4 cabine allongée à quatre portes			
Moteur	Rapport de pont arrière	PTCA maximal - en kg (en lb)	Poids maximal de la remorque - en kg (en lb)
4.0L avec boîte de vitesses automatique	Tous	4 309 (9 500)	2 522 (5 560)
4.0L avec boîte de vitesses manuelle	Tous	3 175 (7 000)	1 361 (3 000)
4 - Porte avec strapontin			
4.0L avec boîte de vitesses automatique	Tous	4 309 (9 500)	2 522 (5 560)

4x2 cabine allongée à quatre portes			
Moteur	Rapport de pont arrière	PTCA maximal - en kg (en lb)	Poids maximal de la remorque - en kg (en lb)
4.0L avec boîte de vitesses automatique	3,55	4 309 (9 500)	2 549 (5 620)

4x4 cabine allongée à quatre portes			
Moteur	Rapport de pont arrière	PTCA maximal - en kg (en lb)	Poids maximal de la remorque - en kg (en lb)

2 - Porte sans strapontin			
4.0L avec boîte de vitesses manuelle	Tous	3 175 (7 000)	3 120 (1 415)
4.0L avec boîte de vitesses automatique	Tous	4 309 (9 500)	5 580 (2 531)

4 - Porte sans strapontin			
4.0L avec boîte de vitesses manuelle	Tous	3 175 (7 000)	1 379 (3 040)
4.0L avec boîte de vitesses automatique	Tous	4 309 (9 500)	2 495 (5 500)

2 - Porte avec strapontin			
4.0L avec boîte de vitesses manuelle	Tous	3 175 (7 000)	1 406 (3 100)

4x2 cabine allongée à quatre portes			
Moteur	Rapport de pont arrière	PTCA maximal - en kg (en lb)	Poids maximal de la remorque - en kg (en lb)
4.0L avec boîte de vitesses manuelle	3,55	3 175 (7 000)	1 479 (3 260)
4.0L avec boîte de vitesses automatique	3,55	4 309 (9 500)	2 595 (5 720)
Dual Sport 2 portes sans strapontin			
4.0L avec boîte de vitesses manuelle	3,55	3 175 (7 000)	1 488 (3 280)
4.0L avec boîte de vitesses automatique	3,55	4 309 (9 500)	2 595 (5 720)
Dual Sport 4 portes sans strapontin			
4.0L avec boîte de vitesses manuelle	3,55	3 175 (7 000)	1 452 (3 200)
4.0L avec boîte de vitesses automatique	3,55	4 309 (9 500)	2 567 (5 660)
Dual Sport 2 portes avec strapontin			
4.0L avec boîte de vitesses manuelle	3,55	3 175 (7 000)	1 470 (3 240)
4.0L avec boîte de vitesses automatique	3,55	4 309 (9 500)	2 586 (5 700)
Dual Sport 4 portes avec strapontin			
4.0L avec boîte de vitesses manuelle	3,55	3 175 (7 000)	1 433 (3 160)

4x2 cabine allongée à quatre portes

Moteur	Rapport de pont arrière	PTCA maximal - en kg (en lb)	Poids maximal de la remorque - en kg (en lb)
2.3L avec boîte de vitesses automatique	4,10	2 495 (5 500)	898 (1 980)
4.0L avec boîte de vitesses automatique	3,55	4 309 (9 500)	2 604 (5 740)
2 - Porte avec strapontin			
2.3L avec boîte de vitesses manuelle	4,10	2 177 (4 800)	617 (1 360)
2.3L avec boîte de vitesses automatique	4,10	2 495 (5 500)	916 (2 020)
4.0L avec boîte de vitesses manuelle	3,55	3 175 (7 000)	3 300 (1 497)
4.0L avec boîte de vitesses automatique	3,55	3 175 (7 000)	3 300 (1 497)
4 - Porte avec strapontin			
2.3L avec boîte de vitesses manuelle	4,10	2 177 (4 800)	581 (1 280)
2.3L avec boîte de vitesses automatique	4,10	2 495 (5 500)	880 (1 940)

Cabine simple			
Moteur	Rapport de pont arrière	PTCA maximal - en kg (en lb)	Poids maximal de la remorque - en kg (en lb)
2.3L avec boîte de vitesses manuelle	3,73	2 177 (4 800)	699 (1 540)
2.3L avec boîte de vitesses automatique	4,10	2 495 (5 500)	998 (2 200)
4x2 cabine allongée à quatre portes			
Moteur	Rapport de pont arrière	PTCA maximal - en kg (en lb)	Poids maximal de la remorque - en kg (en lb)
2.3L avec boîte de vitesses manuelle	4,10	2 177 (4 800)	1 380 (626)
2.3L avec boîte de vitesses automatique	4,10	2 495 (5 500)	934 (2 060)
4.0L avec boîte de vitesses manuelle	3,55	3 175 (7 000)	1 533 (3 380)
4.0L avec boîte de vitesses automatique	3,55	4 309 (9 500)	2 640 (5 820)
2 - Porte sans strapontin			
2.3L avec boîte de vitesses manuelle	4,10	2 177 (4 800)	1 380 (626)
2.3L avec boîte de vitesses automatique	4,10	2 495 (5 500)	934 (2 060)
4.0L avec boîte de vitesses manuelle	3,55	3 175 (7 000)	1 533 (3 380)
4.0L avec boîte de vitesses automatique	3,55	4 309 (9 500)	2 640 (5 820)
4 - Porte sans strapontin			
2.3L avec boîte de vitesses manuelle	4,10	2 177 (4 800)	590 (1 300)

Directives spéciales concernant le chargement du véhicule à l'intention des propriétaires de camionnettes et de véhicules utilitaires

AVERTISSEMENT : Consultez la section *Réparation à la conduite de votre véhicule* du chapitre *Conduite du présent Guide de propriétaire* pour obtenir d'importants renseignements au sujet de l'utilisation de ce type de véhicule en toute sécurité.



AVERTISSEMENT : Le comportement routier d'un véhicule chargé peut différer de celui d'un véhicule non chargé. Lors de la conduite d'un véhicule lourdement chargé, prenez des mesures de sécurité exceptionnelles. Conduisez à une vitesse réduite et prévoyez une plus longue distance de freinage.



Votre véhicule peut transporter plus de charge et de passagers que la plupart des voitures de tourisme. Selon le type de charge et la disposition de celle-ci, le transport de passagers et de bagages peut déplacer le centre de gravité de votre véhicule vers le haut.

TRACTION D'UNE REMORQUE

Votre véhicule peut tracter une remorque de catégorie I, II ou III, à condition que le poids maximal de la remorque ne dépasse pas le poids maximal qui figure au tableau de remorquage suivant. Le poids figurant dans cette liste correspond au moteur et au rapport de pont arrière de votre véhicule.

La capacité de charge de votre véhicule est basée sur le poids et non sur le volume. Il est donc possible que vous ne puissiez pas utiliser tout l'espace disponible pour le chargement.

La traction d'une remorque impose des contraintes supplémentaires au moteur, à la boîte de vitesses, au pont, aux freins, aux pneus et à la suspension du véhicule. Après tout remorquage, vous devez vérifier l'état de ces composants avec soin.

- Les paragraphes suivants présentent quelques autres exemples de calcul de la charge disponible pour l'équipement et les bagages :
- Voici un autre exemple pour votre véhicule disposant une capacité de charge de 635 kg (1 400 lb) pour le chargement et les bagages. Vous décidez d'aller jouer au golf. La capacité de charge est suffisante pour vous transporter (le conducteur et quatre amis) ainsi que tous les sacs de golf ? Vous et vos amis pesez en moyenne 99 kg (220 lb) chacun et les sacs de golf pèsent environ 13,5 kg (30 lb) chacun. Le calcul s'établit comme suit : $635 \text{ kg} - (5 \times 99) - (5 \times 13,5) = 635 - 495 - 67,5 = 72,5 \text{ kg}$. Oui, la capacité de charge de votre véhicule est suffisante pour transporter quatre de vos amis et des sacs de golf. En unités impériales, le calcul s'établit comme suit : $1\ 400 - (5 \times 220) - (5 \times 30) = 1\ 400 - 1\ 100 - 150 = 150 \text{ lb}$.
 - Voici un dernier exemple pour votre véhicule disposant d'une capacité de charge de 635 kg (1 400 lb) pour le chargement et les bagages. Vous et un de vos amis décidez d'aller chercher du ciment pour terminer cette terrasse toujours en chantier après deux ans. En mesurant l'intérieur du véhicule lorsque les sièges arrière sont rabattus, vous constatez que vous pouvez y placer 12 sacs de ciment de 45 kg (100 lb). La capacité de charge est-elle suffisante pour transporter le ciment jusqu'à votre domicile ? Si vous et votre ami pesez chacun 99 kg (220 lb), le calcul s'établit comme suit : $635 \text{ kg} - (2 \times 99) - (12 \times 45) = 635 - 198 - 540 = -103 \text{ kg}$; non, la capacité de charge est insuffisante pour transporter ce poids. En unités impériales, le calcul s'établit comme suit : $1\ 400 - (2 \times 220) - (12 \times 100) = 1\ 400 - 440 - 1\ 200 = -240 \text{ lb}$. Vous devez réduire la charge d'au moins 103 kg (240 lb). Si vous retirez 3 sacs de ciment de 45 kg (100 lb), le calcul de la charge s'établit comme suit : $635 \text{ kg} - (2 \times 99) - (9 \times 45) = 635 - 198 - 405 = 32 \text{ kg}$; la capacité de charge est maintenant suffisante pour transporter le ciment et votre ami. En unités impériales, le calcul s'établit comme suit : $1\ 400 \text{ lb} - (2 \times 220) - (9 \times 100) = 1\ 400 - 440 - 900 = 60 \text{ lb}$.
- Les calculs ci-dessus supposent aussi que les charges sont placées dans votre véhicule de façon à ne pas dépasser le poids maximal autorisé à l'essieu avant ou arrière précisé pour votre véhicule sur l'étiquette d'homologation de sécurité apposée sur le rebord de la porte du conducteur.



AVERTISSEMENT : N'utilisez pas de pneus de rechange ayant des limites de charge inférieures à celles des pneus d'origine, car ils peuvent réduire le PTAC ou le PMAE du véhicule. Le montage de pneus ayant des limites de charge plus élevées que celles des pneus d'origine n'augmente pas le PTAC ni le PMAE.



AVERTISSEMENT : Si vous ne respectez pas les limites de poids établies pour votre véhicule, vous risquez de vous infliger des blessures graves et de causer des dommages importants au véhicule.

Observez les étapes suivantes pour déterminer la limite de charge appropriée :

1. Recherchez la mention « Le poids combiné des occupants et de la charge ne doit jamais dépasser xxx kg ou xxx lb » sur l'étiquette du véhicule.
2. Déterminez le poids combiné du conducteur et des passagers qui prendront place dans le véhicule.
3. Soustrayez le poids combiné du conducteur et des passagers des valeurs XXX kg ou XXX lb.
4. Le résultat donne la charge disponible pour l'équipement ou les bagages. Par exemple, si la valeur « XXX » est égale à 635 kg (1 400 lb) et si le véhicule transporte cinq occupants pesant chacun 68 kg (150 lb), la charge résiduelle pour l'équipement ou les bagages sera de 295 kg (650 lb) (635 kg - 340 kg [5 × 68 kg] = 295 kg). En unités impériales (1 400 - 750 [5 × 150] = 650 lb).
5. Déterminez le poids combiné des bagages et de l'équipement qui sera chargé dans le véhicule. Pour ne pas compromettre la sécurité, le poids ne doit pas dépasser la capacité calculée à l'étape 4.
6. Si vous devez tirer une remorque, la charge de la remorque sera transférée à votre véhicule. Consultez ce guide pour déterminer comment ce facteur peut réduire la capacité de charge des bagages et de l'équipement pour votre véhicule.

AVERTISSEMENT : Ne dépassez jamais le poids total autorisé en charge ou le poids maximal autorisé sur l'étiquette d'homologation de sécurité.



Exemples : Pour une remorque conventionnelle de 2 268 kg (5 000 lb), multipliez par 0,10 et 0,15 pour obtenir une plage de charge au timon appropriée de 227 à 340 kg (500 à 750 lb). Pour une remorque à selle de 5 216 kg (11 500 lb), multipliez par 0,15 et 0,25 pour obtenir une plage de charge au pivot d'attelage de 782 à 1 304 kg (1 725 à 2 875 lb).

Charge au timon ou poids sur le pivot d'attelage – Il s'agit de la charge exercée sur l'attelage de remorque du véhicule.

autorisé) pour obtenir plus de détails.

de traction d'une remorque fourni par votre concessionnaire
concessionnaire autorisé (ou le Guide de remorquage de loisir et

Consultez votre transportant que le conducteur (68 kg [150 lb]).

d'attelage) de 15 à 25 % du poids total de la remorque et ne

conventionnelle) ou d'une charge sur le pivot d'attelage (selle

le timon de 10 à 15 % du poids total de la remorque (remorque

obligatoires, sans chargement (intérieur ou extérieur), avec un poids sur

maximal d'une remorque chargée pouvant être tiré par votre véhicule.

Poids maximal autorisé de la remorque chargée– Il s'agit du poids

dépasser le PTRA.

prévoir des circuits de freinage distincts. **Le PTC ne doit jamais**

tracteur et de la remorque dépasse le PTAAC du véhicule tracteur, il faut

toute sécurité un véhicule ou une remorque dont le PTC du véhicule

tracteur est conçu en fonction du PTAAC et non du PTRA.) Pour tirer en

sans risque de dommages. (Important : Le circuit de freinage du véhicule

toute la charge et tous les occupants que le véhicule peut transporter

PTRA (poids total roulant autorisé)– Il s'agit du poids maximal

compris le poids de la remorque complètement chargée.

PTC (poids total combiné)– Il s'agit du poids d'un véhicule chargé, y

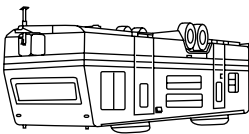

$$\text{GW} + \text{GVW} = \text{GCW}$$

AVERTISSEMENT : Un dépassement du poids total autorisé en charge indiqué sur l'étiquette d'homologation de sécurité peut sérieusement compromettre la tenue de route et le rendement du véhicule, endommager le moteur, la boîte de vitesses ou les composants structurels et provoquer une perte de maîtrise du véhicule et des blessures.

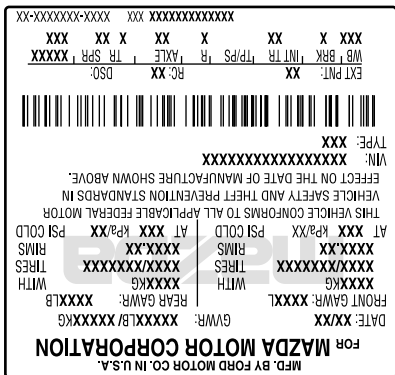

• Exemple seulement :

PTAC (poids total autorisé en charge) (GVWR) – Il s'agit du poids maximal permis d'un véhicule complètement chargé (incluant toutes les options, l'équipement, les occupants et la charge). **Le PTAC est stipulé sur l'étiquette d'homologation située sur le pied milieu ou sur le rebord de la porte du conducteur. Le PTR ne doit jamais dépasser le PTAC.**

PTR (poids total roulant) – Il s'agit du poids à vide en ordre de marche du véhicule additionné de sa charge et de ses occupants.

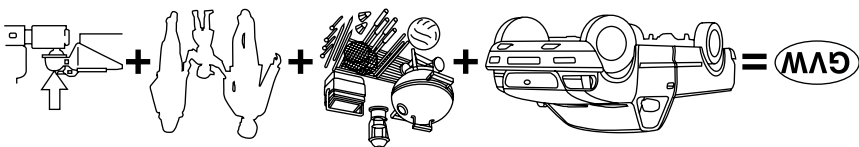

Nota : Pour obtenir plus de détails sur la traction d'une remorque, consultez la section *Traction d'une remorque* du présent chapitre, ou procurez-vous le *Guide de remorquage de loisir et de traction d'une remorque* chez votre concessionnaire autorisé.

PMF (poids maximal autorisé à l'essieu) – Il s'agit du poids maximal qu'un seul essieu peut supporter (avant ou arrière). **Ces cotes sont stipulées sur l'étiquette d'homologation située sur le pied milieu ou sur le rebord de la porte du conducteur. La charge totale sur chaque essieu ne doit jamais dépasser le PMF.**

PAE (poids autorisé à l'essieu) – Il s'agit du poids total placé sur chaque essieu (avant et arrière), incluant le poids à vide en ordre de marche du véhicule et toute la charge.

Exemple seulement :

TIRE AND LOADING INFORMATION

SEATING CAPACITY	TOTAL 5	FRONT 2	REAR 3
------------------	---------	---------	--------

The combined weight of occupants and cargo should never exceed : XXX kg or XXX lbs.

SEE OWNERS MANUAL FOR ADDITIONAL INFORMATION	TIRE	SIZE	COLD TIRE PRESSURE
	FRONT	L725/75R 16.5E	200 KPA, 29 PSI
	REAR	L725/75R 16.5E	200 KPA, 29 PSI
	SPARE	P225/60R17	420 KPA, 60 PSI

XXXXXXXXXXXXXXXXXXXX

TIRE AND LOAD INFORMATION

SEATING CAPACITY	TOTAL 3	FRONT 1	REAR 2
------------------	---------	---------	--------

The combined weight of occupants and cargo should never exceed : XXX kg.

La charge du véhicule occupants et bagages ne doit jamais dépasser : XXX kg.

SEE OWNERS MANUAL FOR ADDITIONAL INFORMATION	TIRE	SIZE	COLD TIRE PRESSURE
	FRONT	L725/75R 16.5E	200 KPA, 29 PSI
	REAR	L725/75R 16.5E	200 KPA, 29 PSI
	SPARE	P225/60R17	420 KPA, 60 PSI

XXXXXXXXXXXXXXXXXXXX

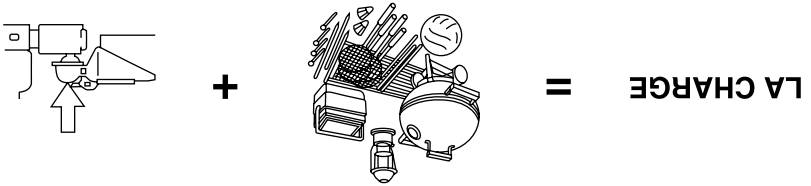

Poids de la charge – Cela comprend le poids ajouté au poids en ordre de marche, y compris la charge et les équipements en option. Si vous tirez une remorque, le poids du timon de la remorque ou du pivot d'attelage fait également partie du poids de la charge.

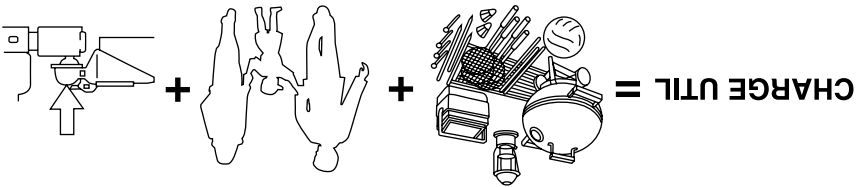

Charge utile – La charge utile est le poids combiné des bagages et des occupants que le véhicule transporte. La charge utile maximale de votre véhicule est indiquée sur l'étiquette des pneus apposée sur le pied milieu ou sur le rebord de la porte du conducteur (les véhicules exportés hors des E.-U. et du Canada peuvent ne pas comporter une étiquette des pneus). Recherchez la mention « **LE POIDS COMBINÉ DES OCCUPANTS ET DE LA CHARGE NE DOIT JAMAIS DÉPASSER XXX kg OU XXX lb** » afin de respecter la charge utile maximale. La charge utile inscrite sur l'étiquette des pneus est la charge utile maximale du véhicule à sa sortie d'usine. Si votre véhicule comprend des composants de deuxième monte ou d'autres accessoires autorisés installés par votre concessionnaire, leur poids doit être retranché de la charge utile figurant sur l'étiquette des pneus pour déterminer la nouvelle charge utile.

AVERTISSEMENT : La capacité de charge de votre véhicule peut être limitée par le volume de chargement (espace disponible) ou par la capacité de chargement (la charge que le véhicule doit transporter). Lorsque la charge utile maximale de votre véhicule est atteinte, n'ajoutez pas de charge même si de l'espace est encore disponible. La surcharge ou le chargement incorrect de votre véhicule peut causer la perte de maîtrise du véhicule ou son capotage.



- N'utilisez que des chaînes antidérapantes SAF de catégorie « S ».
- Posez les chaînes antidérapantes de façon à ce qu'elles soient maintenues en toute sécurité et ne risquent pas de toucher le câblage électrique ou les canalisations de frein ou de carburant.

Conduisez prudemment. Veillez à vous procurer les bons câbles sur chaînes antidérapants avant de les utiliser. Si vous entendez les câbles sur chaussée enneigée ou verglacée. Si vous entendez les câbles sur chaînes frotter ou cogner la carrosserie, arrêtez le véhicule et resserrerz-les. S'ils contiennent de frotter ou de cogner, retirez-les pour éviter tout dommage au véhicule. Faites régler vos chaînes ou câbles antidérapants par un professionnel avant de poursuivre votre route.

- Dans la mesure du possible, évitez de charger votre véhicule au maximum.

- Retirez les chaînes antidérapantes dès qu'elles ne sont plus nécessaires. N'utilisez pas de chaînes antidérapantes sur un revêtement sec.
- Les isolants et les butées de suspension contribuent à éviter les dommages au véhicule. Ne retirez jamais ces éléments lorsque vous utilisez des pneus d'hiver ou des chaînes antidérapantes sur votre véhicule.

CHARGEMENT DU VÉHICULE – AVEC OU SANS REMORQUE

Cette section vous indique la bonne façon de charger votre véhicule ou votre remorque, et explique comment ne pas dépasser sa capacité de charge maximale, avec ou sans remorque. Un véhicule correctement chargé fournira une meilleure performance. Avant de charger votre véhicule, il est important de connaître la signification des termes suivants, afin de déterminer sur l'étiquette des pneus ou sur l'étiquette d'homologation de sécurité du véhicule la capacité de charge de ce dernier, avec et sans remorque :

Poids en ordre de marche – Il s'agit du poids du véhicule, y compris un plein de carburant et les équipements de série. Il n'inclut pas le poids des occupants, des bagages ou des équipements proposés en option.

Poids à vide en ordre de marche du véhicule – Il s'agit du poids, y compris tous les équipements de deuxième monte, à la livraison du véhicule neuf par le concessionnaire autorisé.

Les pneus de votre véhicule comportent une bande de roulement toutes saisons qui assure une bonne adhérence, qu'il pleuve ou qu'il neige. Cependant, dans certaines régions, des pneus d'hiver et des chaînes antidérapantes peuvent s'avérer nécessaires. Si vous devez utiliser des pneus d'hiver et des chaînes antidérapantes, nous vous recommandons d'utiliser des roues en acier de la même taille et conformes aux mêmes normes que celles d'origine.

Respectez les consignes suivantes lorsqu'il vous faut utiliser des pneus d'hiver et des chaînes antidérapantes :

- Ne montez pas de chaînes antidérapantes sur des roues à jante en aluminium. Les chaînes pourraient endommager les jantes.



AVERTISSEMENT : La taille et les indices de charge et de vitesse des pneus d'hiver doivent être les mêmes que ceux des pneus d'origine montés par Mazda sur votre véhicule. L'utilisation de tout modèle de pneu ou de jante non préconisé par Mazda peut compromettre la sécurité et le rendement de votre véhicule, ce qui pourrait occasionner une perte de maîtrise ou un renversement du véhicule, de même que des blessures graves ou la mort. De plus, l'utilisation de pneus et de jantes non recommandés peut endommager les éléments de la direction, de la suspension, des essieux, de la boîte de transfert ou du groupe de transfert.



AVERTISSEMENT : Une conduite à haute vitesse dans des conditions inappropriées peut provoquer la perte de maîtrise du véhicule. La conduite à une vitesse très élevée pendant de longues périodes peut endommager certains composants du véhicule.

PNEUS D'HIVER ET CHÂÎNES ANTIDÉRAPANTES

pneus peut diminuer d'environ 21 kPa (3 lb/po²) si la température ambiante diminue de 17 °C (30 °F). Le système de surveillance de la pression des pneus peut déterminer que cette pression est considérablement inférieure à la pression de gonflage recommandée et activer le témoin de basse pression des pneus. Si le témoin de basse pression des pneus s'allume, inspectez visuellement chaque pneu pour vous assurer qu'aucun pneu n'est à plat (si un ou plusieurs pneus sont à plat, réparez-les au besoin). Vérifiez la pression des quatre pneus du véhicule. Si un pneu est sous-gonflé, conduisez prudemment le véhicule jusqu'à l'endroit le plus près qui permet d'ajouter de l'air dans les pneus. Gonfler tous les pneus à la pression recommandée.

Le système de surveillance de pression des pneus surveille la pression de chaque pneu. Pendant la conduite normale, la pression normale de gonflage des pneus du côté passager peut augmenter d'environ 14 à 28 kPa (2 à 4 lb/po²) après un démarrage à froid. Si le véhicule est stationné pendant la nuit et que la température de l'air y est considérablement plus basse que la température du jour, la pression des

Incidence de la température sur la pression des pneus

Lorsque vous gonflez vos pneus (à une station-service ou dans votre garage, par exemple), le système de surveillance de pression des pneus peut ne pas réagir immédiatement. Il faut parfois jusqu'à deux minutes de conduite à plus de 32 km/h (20 mi/h) pour que le témoin s'éteigne après avoir gonflé vos pneus à la pression de gonflage recommandée.

Lorsque vous gonflez vos pneus

<p>Témoin d'avertissement de basse pression des pneus</p>	<p>Cause possible</p>	<p>Témoin clignotant</p>
<p>Intervention de la part du client</p>	<p>Roue de secours utilisée</p> <p>Vous utilisez votre roue de secours. Réparez la roue endommagée et réinstallez-la sur le véhicule pour rétablir le fonctionnement. Consultez la section <i>Lorsque votre roue de secours temporaire est installée</i> de ce chapitre pour obtenir une description du fonctionnement du système dans ces conditions.</p>	<p>Défaut de surveillance du système de pression des pneus</p> <p>Si le témoin du système de surveillance de pression des pneus clignote toujours lorsque vous gonflez vos pneus, consultez un concessionnaire autorisé dès que possible.</p>

Intervention de la part du client	Cause possible	Témoin d'avertissement de basse pression des pneus
<p>1. Vérifiez la pression de vos pneus; consultez la section <i>Gonflage des pneus</i> du présent chapitre.</p> <p>2. Une fois les pneus gonflés à la pression de gonflage recommandée par le fabricant comme il est précisé sur l'étiquette des pneus (apposée sur le rebord de la porte du conducteur ou sur le pied milieu), le véhicule doit rouler pendant au moins deux minutes à plus de 32 km/h (20 mi/h) avant que le témoin s'éteigne.</p>	<p>Pneus sous-gonflés</p>	<p>Témoin allumé en permanence</p>
<p>Vous utilisez votre roue de secours. Réparez le pneu ou la roue endommagée et réinstallez-le sur le véhicule pour rétablir le fonctionnement du système.</p> <p>Consultez la section <i>Lorsque votre roue de secours temporaire est installée</i> de ce chapitre pour obtenir une description du fonctionnement du système.</p>	<p>Roue de secours utilisée</p>	
	<p>Défaillance du système de gonflés, que votre pneu de secours n'est pas utilisé et que le témoin demeure allumé, communiquez avec un concessionnaire autorisé dès que possible.</p>	<p>Défaillance du système de surveillance de la pression des pneus</p>

Lorsque la roue de secours temporaire est installée

Lorsqu'un des pneus doit être remplacé par la roue de secours temporaire, le système de surveillance de pression des pneus continue de signaler un problème pour indiquer qu'il faut remplacer la roue endommagée et la réinstaller sur le véhicule.

Pour rétablir le fonctionnement complet du système de surveillance de pression des pneus, faites réparer la roue endommagée et faites-la remonter sur votre véhicule. Consultez la section *Changement d'un pneu avec système de surveillance de pression des pneus* du présent chapitre.

Lorsque vous croyez que votre système ne fonctionne pas correctement

La principale fonction du système de surveillance de pression des pneus consiste à signaler que vos pneus sont sous-gonflés. Le système peut aussi vous aviser s'il n'est plus en mesure de fonctionner correctement. Veuillez consulter le tableau suivant pour obtenir des renseignements au sujet du système de surveillance de pression des pneus.

Changement d'un pneu avec système de surveillance de pression des pneus

Chaque pneu est doté d'un capteur de pression monté sur la jante à l'intérieur du pneu. Le capteur de pression est couvert par le pneu et n'est pas visible à moins d'enlever le pneu. Le capteur de pression se trouve à l'opposé (180 degrés) de la tige de valve. Veillez à ne pas endommager le capteur lors du remplacement d'un pneu. Il est recommandé de toujours confier vos pneus à un concessionnaire autorisé.

Vérifiez périodiquement (au moins une fois par mois) la pression des pneus au moyen d'un manomètre pour pneus précis. Consultez la section *Gonflage des pneus* du présent

chapitre.

Fonctionnement du système de surveillance de la pression des pneus

Le système de surveillance de la pression des pneus mesure la pression des quatre pneus et transmet les lectures de pression à votre véhicule. Le témoin de basse pression des pneus s'allume si la pression des pneus est trop basse. Lorsque le témoin est allumé, vos pneus sont sous-gonflés et ils doivent être gonflés à la pression recommandée par le fabricant des pneus. Même si le témoin s'allume et s'éteint peu après, il faut vérifier la pression des pneus. Visitez le site www.checkmytires.org pour obtenir de plus amples renseignements.

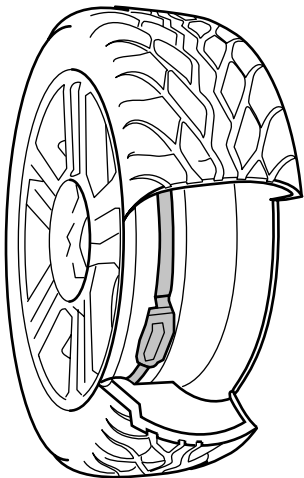

de pression des pneus de fonctionner correctement. Vérifiez toujours le témoin de déflation du système de surveillance de pression des pneus après avoir remplacé un ou plusieurs pneus ou roues afin de vous assurer que les pneus et les roues de remplacement ou de recharge permettent au système de surveillance de pression des pneus de fonctionner correctement.

Le système de surveillance de pression des pneus est conforme à la partie 15 des règlements de la FCC et aux normes RSS-210 d'Industrie Canada. L'utilisation est soumise aux deux conditions suivantes : 1) ce dispositif ne doit pas causer d'interférences nuisibles, et 2) ce dispositif doit accepter toutes les interférences, même celles qui pourraient l'activer de façon inopportune.



AVERTISSEMENT : Le système de surveillance de pression des pneus NE REMPLACE PAS les vérifications manuelles de la pression des pneus. Vérifiez périodiquement (au moins une fois par mois) la pression des pneus au moyen d'un manomètre pour pneus. Consultez la section *Gonflage des pneus* du présent chapitre. Les risques de crevaison d'un ou de plusieurs des pneus, de perte de maîtrise et de renversement du véhicule ainsi que les risques de blessures sont accrus si la pression des pneus n'est pas maintenue à un niveau adéquat.

Lorsque le témoin de défaillance est allumé, le système peut ne pas être en mesure de détecter ou de signaler une basse pression d'un pneu. Les anomalies du système de surveillance de pression des pneus surviennent pour diverses raisons, y compris le montage de pneus ou de roues de remplacement ou de rechange qui empêchent le système de surveillance

de fonctionner correctement. Le témoin de défaillance du système de surveillance des pneus est associé au témoin de basse pression des pneus. Lorsque le système détecte une anomalie, le témoin clignote pendant environ une minute, puis demeure allumé. Cette séquence se poursuit lors des démarrages subséquents du moteur tant que l'anomalie persiste.

Comme mesure de sécurité supplémentaire, votre véhicule est muni d'un système de surveillance de pression des pneus qui allume un témoin de basse pression des pneus lorsque l'un des pneus ou plus est considérablement sous-gonflé. Ainsi, lorsque le témoin de basse pression des pneus s'allume, immobilisez le véhicule et vérifiez vos pneus dès que possible, puis gonflez-les à la pression appropriée. La conduite avec un pneu sous-gonflé produit un échauffement excessif et peut provoquer une défaillance du pneu. Le sous-gonflage augmente également la consommation de carburant, réduit la durée de vie utile du pneu et peut influencer le comportement du véhicule et sa distance de freinage.

Notez que le système de surveillance de la pression des pneus ne remplace pas l'entretien approprié des pneus et il incombe au conducteur de maintenir la pression de gonflage appropriée, même en cas de sous-gonflage qui ne déclenche pas l'illumination du témoin de basse pression des pneus du système de surveillance de la pression des pneus.

Vérifiez mensuellement la pression des pneus à froid, y compris celle des pneus de rechange (selon l'équipement) et gonflez-les à la pression de gonflage recommandée par le constructeur de votre véhicule sur l'étiquette du véhicule et sur l'étiquette de pression de gonflage des pneus. (Si votre véhicule est doté de pneus de dimensions différentes de celles qui sont indiquées sur l'étiquette du véhicule ou sur l'étiquette de pression de gonflage des pneus, vous devez déterminer la pression de gonflage appropriée de ces pneus.)



SYSTÈME DE SURVEILLANCE DE PRESSION DES PNEUS

Renseignements sur les pneus de type « T »

Les pneus de type « T » comportent des renseignements supplémentaires par rapport aux pneus de type « P ». Ces différences sont décrites ci-après.

Prenons par exemple un pneu de taille T145/80D16.

Nota : La taille du pneu de la roue de secours temporaire de votre

véhicule peut différer de l'exemple donné. Les indices de qualité des pneus ne concernent pas ce type de pneu.

1. **T :** Indique, selon la Tire and

Rim Association (TRA), que ce pneu peut être temporairement utilisé sur une voiture de tourisme, un US, une fourgonnette ou une camionnette.

2. **145 :** Indique la largeur nominale du pneu en millimètres, d'un rebord de flanc à l'autre. En général, plus le nombre est important, plus la section du pneu est large.

3. **80 :** Indique le rapport de section entre la hauteur et la largeur du pneu. Les nombres 70 ou moins indiquent une hauteur de flanc plus basse.

4. **D :** Indique un pneu à carcasse diagonale.

R : Indique qu'il s'agit d'un pneu de type radial.

5. **16 :** Indique le diamètre de la roue ou de la jante en pouces. Si vous remplacez votre jante par un modèle d'un autre diamètre, vous devez vous procurer de nouveaux pneus qui correspondent à ce diamètre.

Emplacement de l'étiquette des pneus

L'étiquette des pneus, apposée sur le pied milieu ou sur le rebord de la porte du conducteur, présente les pressions de gonflage par taille de pneu et d'autres renseignements importants. Consultez la description et le graphique pour la charge utile dans la section *Chargement du véhicule* – avec ou sans remorque.

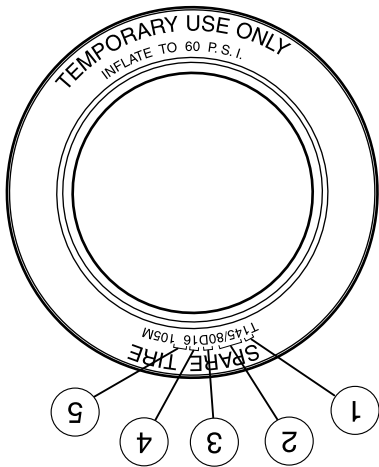

Autres renseignements sur le flanc du pneu relatifs au type « LT ».

Les pneus de type « LT » comportent des renseignements supplémentaires (mentionnés ci-après) par rapport aux pneus de type « P ».

Nota : Les indices de qualité des pneus ne concernent pas ce type de pneus.

1. **LT :** Indique, selon la Tire and Rim Association (TRA), que ce pneu est conçu pour une camionnette.

2. **Charge nominale et limites de gonflage :** Indique la capacité de charge du pneu et ses limites de gonflage.

3. **Charge maximale des roues jumelées à froid en kg (lb), pression en kPa (lb/po²) :** Indique la charge maximale et la pression de gonflage pour des roues jumelées, ce qui signifie quatre pneus sur l'essieu arrière (total de six pneus ou plus sur le véhicule).
4. **Charge maximale des roues simples à froid en kg (lb), pression en kPa (lb/po²) :** Indique la charge maximale et la pression de gonflage pour des roues simples, ce qui signifie deux pneus (au total) sur l'essieu arrière.



9. **M+S ou M/S** : boue et neige ou

AT : tout-terrain ou

AS : toutes saisons.

10. **Composition de la nappe de pneu et matériau utilisé** : Indique le nombre de plis ou de couches de tissu caoutchouté qui composent la bande de roulement et le flanc du pneu. Le fabricant doit également préciser le type de matériau utilisé pour fabriquer les plis de la carcasse et des flancs, par exemple l'acier, le nylon, le polyester, etc.

11. **Capacité de charge** : Indique la charge maximale en kilogrammes et en livres qu'un pneu peut supporter. Consultez l'étiquette d'homologation de sécurité, apposée sur le pied milieu ou sur le rebord de la porte du conducteur, pour connaître la pression de gonflage appropriée des pneus de votre véhicule.

12. **Indices d'usure de la bande de roulement, d'adhérence et de température**

- **Usure de la bande de roulement** : L'indice d'usure de la bande de roulement est une cote comparative qui indique le taux d'usure d'un pneu obtenu lors d'essais sur piste, sous contrôle gouvernemental. Par exemple, un pneu d'indice 150 doit s'usurer une fois et demie moins vite qu'un pneu d'indice 100 sur ce circuit.

- **Adhérence** : Les indices d'adhérence, du plus élevé au plus bas, sont AA, A, B et C. Ils représentent l'aptitude d'un pneu à s'arrêter sur une chaussée mouillée, aptitude mesurée en conditions contrôlées par le gouvernement sur des surfaces d'essais spéciales d'asphalte et de béton. Un pneu avec un indice C peut avoir une faible adhérence.
- **Température** : Les indices de température A (le plus élevé), B et C représentent la résistance du pneu à produire de la chaleur et sa capacité à la dissiper dans le cadre de tests effectués dans des conditions contrôlées dans un laboratoire intérieur particulier à l'aide d'une roue témoin.

13. **Pression maximale autorisée** : Indique la pression maximale stipulée par le fabricant et la pression correspondant à la charge maximale du pneu. Cette pression est habituellement plus élevée que la pression de gonflage à froid recommandée par le fabricant et qui est indiquée sur l'étiquette d'homologation ou sur l'étiquette des pneus apposée sur le pied milieu ou sur le rebord de la porte du conducteur. La pression de gonflage à froid ne doit jamais être inférieure à la pression préconisée sur l'étiquette du véhicule.

Le fabricant peut fournir d'autres marquages, remarques ou avertissements concernant la charge normale du pneu, le type de carcasse radiale sans chambre, etc.

8. **Numéro d'identification de pneu du ministère américain des transports** : Ce numéro, qui commence par les lettres « DOT », indique que le pneu répond à toutes les normes fédérales américaines. Les deux caractères suivants constituent le code de usine de fabrication, les deux autres indiquent la taille du pneu et les quatre derniers chiffres représentent la semaine et l'année de fabrication. Par exemple, 317 signifie la 31^e semaine de 1997. Après 2000, les nombres comptent quatre chiffres. Par exemple, 2501 signifie la 25^e semaine de 2001. Les chiffres au centre sont des codes d'identification utilisés aux fins de traçabilité. Ces données sont utilisées pour contacter un client en cas de rappel du pneu.

Code de vitesse	Cote de vitesse - km/h (mi/h)
M	130 km/h (81 mi/h)
N	140 km/h (87 mi/h)
Q	159 km/h (99 mi/h)
R	171 km/h (106 mi/h)
S	180 km/h (112 mi/h)
T	190 km/h (118 mi/h)
U	200 km/h (124 mi/h)
H	210 km/h (130 mi/h)
V	240 km/h (149 mi/h)
W	270 km/h (168 mi/h)
Y	299 km/h (186 mi/h)

Nota : Pour les pneus dont la vitesse maximale est supérieure à 240 km/h (149 mi/h), les fabricants de pneus utilisent parfois les lettres ZR. Pour les pneus dont la vitesse maximale est supérieure à 299 km/h (186 mi/h), les fabricants de pneus utilisent toujours les lettres ZR.

7. **H** : Indique la cote de vitesse du pneu. La cote de vitesse donne la vitesse à laquelle le pneu peut rouler sur une période prolongée, dans des conditions de charge et pressions de gonflage normales. Les pneus de votre véhicule peuvent rencontrer des conditions de charge et pressions de gonflage différentes. Ces valeurs peuvent être ajustées en fonction des différentes conditions d'utilisation. Les vitesses varient entre 130 km/h (81 mi/h) et 299 km/h (186 mi/h). Les différents codes de vitesse figurent dans le tableau qui suit.

Nota : Ces renseignements, qui ne sont pas régis par la loi fédérale, peuvent ne pas apparaître sur tous les pneus.

du pneu en plus de fournir un numéro d'identification du département des Transports des États-Unis relatif aux normes de sécurité, lequel peut être utilisé en cas de rappel du pneu.

Renseignements sur les pneus de type « P »

Preons par exemple un pneu de taille, de capacité de charge et de code de vitesse P215/65R15 95H. La signification de ces caractères est donnée ci-après. (La taille, la capacité de charge et le code de vitesse des pneus de votre véhicule peuvent différer de cet exemple.)

1. **P** : Indique, selon la Tire and Rim Association (TRA), que ce pneu peut être utilisé sur une voiture de tourisme, un VUS, une mini-fourgonnette ou une camionnette.

Nota : Si le marquage de vos pneus ne débute pas par une lettre, sa désignation pourrait être celle de l'Organisation technique européenne du pneumatique et de la jante ou de la Japan Tire Manufacturing Association (JATMA).

2. **215** : Indique la largeur nominale du pneu en millimètres, d'un rebord de flanc à l'autre. En général, plus le nombre est important, plus la section du pneu est large.
3. **65** : Indique le rapport de section entre la hauteur et la largeur du pneu.
4. **R** : Indique qu'il s'agit d'un pneu de type radial.
5. **15** : Indique le diamètre de la roue ou de la jante en pouces. Si vous remplacez votre jante par un modèle d'un autre diamètre, vous devrez vous procurer de nouveaux pneus qui correspondent à ce diamètre.
6. **95** : Indique l'indice de charge du pneu. Cet indice renseigne sur la charge qu'un pneu peut transporter. Votre Guide du propriétaire pourrait inclure ces renseignements. Sinon, vous pouvez consulter votre détaillant de pneus.

Nota : Ces renseignements, qui ne sont pas régis par la loi fédérale, peuvent ne pas apparaître sur tous les pneus.



- Véhicules à propulsion arrière/Véhicules à quatre roues motrices/Véhicules à traction intégrale (pneus avant en haut du schéma)

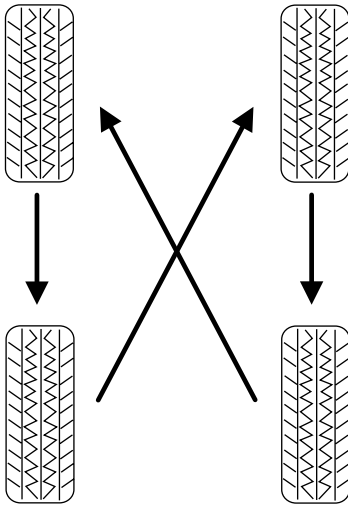

Il peut être possible de corriger une usure irrégulière des pneus en faisant la permutation des pneus.

Nota : Si vos pneus présentent une usure inégale, demandez à un concessionnaire autorisé de vérifier si les roues sont décentrées, déséquilibrées ou endommagées et de corriger les problèmes au besoin avant la permutation des pneus.

Nota : Il est possible que votre véhicule soit muni d'une roue de secours de taille différente de celle des autres roues du véhicule. Une roue de secours de taille différente signifie que la marque, la taille ou l'apparence du pneu ou de la jante diffèrent de celles fournies en première monte. Si votre véhicule est équipé d'une roue de secours de taille différente de celle des autres roues, elle est destinée uniquement à un usage temporaire et ne doit pas être utilisée pour la permutation des pneus.

Nota : Une fois vos pneus permutés, la pression de gonflage doit être vérifiée et corrigée selon les valeurs prescrites pour votre véhicule.

RENSEIGNEMENTS MOULÉS SUR LE FLANC DU PNEU

La réglementation fédérale du Canada et des États-Unis exige que le fabricant de pneus inscrive des renseignements normalisés sur le flanc du pneu. Ces renseignements identifient et décrivent les caractéristiques

Si vous ressentez une vibration soudaine ou une condition anormale de conduite, ou si vous croyez que l'un de vos pneus ou que le véhicule a subi des dommages, réduisez votre vitesse sur-le-champ. Roulez prudemment jusqu'à ce que vous puissiez quitter la chaussée. Arrêtez-vous et inspectez les pneus pour savoir s'ils sont endommagés. Si l'un des pneus est sous-gonflé ou endommagé, dégonflé-le et remplacez la roue en question par la roue de secours. Si vous ne pouvez pas déterminer la cause de l'anomalie, faites remorquer votre véhicule chez le concessionnaire ou le détaillant de pneus le plus proche afin de faire inspecter votre véhicule.

Réglage de la géométrie des roues

Le fait de heurter une bordure de trottoir ou un nid de poule secoue le train avant et peut fausser la géométrie des roues ou endommager les pneus. Si votre véhicule semble « tirer » d'un côté, qu'il vibre ou que vous ressentiez des secousses en conduisant, la géométrie des roues pourrait être faussée. Faites appel à un technicien qualifié au service d'un concessionnaire Mazda pour faire vérifier régulièrement la géométrie des roues de votre véhicule.

Un train avant ou arrière mal aligné peut causer une usure prématurée de vos pneus et doit être réaligné par un technicien qualifié au service d'un concessionnaire Mazda. Les véhicules à traction avant et ceux dotés d'une suspension arrière indépendante doivent faire l'objet d'un réglage de la géométrie aux quatre roues.

De plus, les pneus doivent être rééquilibrés régulièrement. Une roue mal équilibrée peut occasionner une usure inégale du pneu. **Nota :** Lorsque vous remplacez les pneus avant par des pneus neufs, le moment est idéal pour effectuer le réglage de la géométrie. Les pneus neufs devraient être équilibrés lorsqu'ils sont installés.

Permutation des pneus

La permutation des pneus aux intervalles précisés dans le *Calendrier d'entretien périodique* remis avec votre véhicule assure une usure plus uniforme, un meilleur rendement et une durée de vie optimale des pneus.

Important : Assurez-vous de remplacer les tiges de valve lorsque vous remplacez les pneus du véhicule.

Il est conseillé de remplacer en principe les deux pneus avant ou les deux pneus arrière en même temps.

Les capteurs de surveillance de la pression des pneus montés dans les jantes (les jantes d'origine de votre véhicule) ne sont pas conçus pour être utilisés sur les jantes du marché secondaire.

L'utilisation de jantes ou de pneus non préconisés par Mazda peut nuire au fonctionnement du système de surveillance de la pression des pneus. Si le témoin du système de surveillance de pression des pneus clignote, le système est défectueux. Le pneu de recharge peut être incompatible avec le système de surveillance de pression des pneus ou un composant du système de surveillance peut être endommagé.

Mesures de sécurité

Vos habitudes de conduite influencent grandement la durée de vie utile de vos pneus et votre sécurité.

- Respectez les limites de vitesse sur les panneaux routiers.
- Évitez les démarrages, arrêts et virages inutilement brusques.
- Contournez les nids de poule ou autres obstacles présents sur la route.
- Ne heurtez pas de bordure de trottoir ou de butoir en vous stationnant.



AVERTISSEMENT : Si votre véhicule s'enlise dans la neige, la boue, le sable, etc., ne faites pas patiner rapidement les pneus car ceux-ci pourraient éclater. Un pneu peut éclater en l'espace de trois à cinq secondes.



AVERTISSEMENT : Ne faites pas patiner les roues à plus de 56 km/h (35 mi/h). Les pneus pourraient éclater et infliger des blessures à un passager ou à une personne se trouvant à proximité.

Dangers potentiels sur l'autoroute

Peu importe la prudence exercée sur autoroute, la possibilité d'une crevasse à grande vitesse ne peut être écartée. Roulez doucement vers une zone sécuritaire, à l'écart de la circulation. Vous devez assurer votre sécurité, malgré le risque d'endommager le pneu crevé.



AVERTISSEMENT : N'utilisez que des pneus et des jantes de remplacement de mêmes taille, capacité de charge, indice de vitesse et type (tels que des pneus P-métriques par rapport aux pneus LT-métriques ou des pneus quatre saisons par rapport aux pneus tout-terrain) que ceux montés à l'origine par Mazda. La taille des pneus et des roues recommandée par Ford est inscrite sur l'étiquette d'homologation de sécurité ou sur l'étiquette des pneus apposée sur le pied milieu ou sur le rebord de la porte du conducteur. Consultez votre concessionnaire autorisé dès que possible si les renseignements ne figurent pas sur ces étiquettes. L'utilisation de tout modèle de pneu ou de jante non préconisé par Mazda peut compromettre la sécurité et le rendement de votre véhicule, ce qui pourrait occasionner une perte de maîtrise ou un renversement du véhicule, de même que des blessures graves ou la mort. De plus, l'utilisation de pneus et de jantes non recommandés peut endommager les éléments de la direction, de la suspension, des ponts ou de la boîte de transfert ou du groupe de transfert. Pour obtenir de plus amples renseignements sur le remplacement des pneus, consultez un concessionnaire autorisé dès que possible.



AVERTISSEMENT : Lorsque vous montez des pneus et des roues de remplacement, vous ne devez pas dépasser la pression maximale indiquée sur le flanc du pneu pour loger les talons sans prendre les mesures additionnelles énumérées ci-dessous. Si les talons ne peuvent être logés à la pression maximale précisée, lubrifiez les talons de nouveau et réessayez. Lorsque vous gonflez le pneu à une pression de montage qui dépasse de jusqu'à 1,38 bar (20 lb/po²) la pression maximale indiquée sur le flanc du pneu, prenez les mesures suivantes pour protéger la personne qui monte le pneu :

1. Assurez-vous que la taille du pneu et de la roue est

appropriée.

2. Lubrifiez de nouveau le talon du pneu et la zone de logement du talon sur la roue.

3. Éloignez-vous d'au moins 3,66 m (12 pi) de la roue.

4. Portez des lunettes de protection et un protecteur anti-bruit. Pour une pression de montage de plus de 1,38 bar (20 lb/po²) supérieure à la pression maximale, contactez le montage à un

concessionnaire Mazda ou à un atelier pour pneus professionnel. Gonflez toujours les pneus à carcasse d'acier avec un appareil de gonflage à distance et éloignez-vous d'au moins 3,66 m (12 pi) de la roue.

Domages

Contrôlez régulièrement sur la bande de roulement et les flancs des pneus l'absence de dommages tels que des gonflements de la bande de roulement ou des flancs, des fissures sur la sculpture ou une déchirure de la bande de roulement, faites contrôler le pneu par un professionnel. Les pneus risquent plus d'être endommagés en conduite hors route. Il est donc recommandé de les inspecter après ce genre d'utilisation.



AVERTISSEMENT : Usure

Les pneus se détériorent au fil du temps à cause de nombreux facteurs comme les conditions climatiques, les conditions d'entreposage et les conditions d'utilisation (charge, vitesse, pression de gonflage, etc.).

En général, les pneus doivent être remplacés aux six ans peu importe l'usure de la bande de roulement. Toutefois, la chaleur due à des climats chauds ou les chargements lourds et fréquents peuvent accélérer la détérioration et provoquer le remplacement plus fréquent des pneus.

Vous devez remplacer votre pneu de secours lorsque vous remplacez les pneus normaux ou après six ans en raison de l'âge du pneu même s'il n'a pas été utilisé.

Inscription DOT (U.S. DOT Tire Identification Number)

La réglementation fédérale du Canada et des États-Unis exige que le fabricant de pneus inscrive des renseignements normalisés sur le flanc du pneu. Ces renseignements identifient et décrivent les caractéristiques du pneu en plus de fournir un numéro d'identification du département des Transports des États-Unis relatif aux normes de sécurité, lequel peut être utilisé en cas de rappel du pneu.

Cette inscription débute par les lettres « DOT » et indique que le pneu est conforme aux normes fédérales. Les deux caractères suivants constituent le code de l'usine de fabrication, les deux autres indiquent la taille du pneu et les quatre derniers chiffres représentent la semaine et l'année de fabrication. Par exemple, 317 signifie la 31^e semaine de 1997. Après 2000, les nombres comptent quatre chiffres. Par exemple, 2501 signifie la 25^e semaine de 2001. Les chiffres au centre sont des codes d'identification utilisés aux fins de traçabilité. Ces données sont utilisées pour contacter un client en cas de rappel du pneu.

Remplacement des pneus

Votre véhicule est muni de pneus destinés à assurer la sécurité et la tenue de route.

7. Vérifiez aussi la présence d'entailles, de coupures, de gonflements ou de tout autre défaut sur les flancs.

ENTRETIEN DES PNEUS

Vérifier vos pneus et vos tiges de soupape

Vérifiez périodiquement les sculptures des pneus à la recherche d'usure inégale ou excessive et retirez-en les objets tels que des cailloux, des clous ou des morceaux de verre qui auraient pu s'y loger. Vérifiez les pneus et les tiges de soupape pour les trous, les fissures ou les entailles, car cela peut permettre le fuites d'air. Donc, il faut réparer ou remplacer les pneus et les tiges de soupape, au besoin. Vérifiez également que les flancs des pneus ne comportent aucune déchirure, coupure, boursoufflure ou autre manifestation de détérioration ou d'usure excessive. Si vous soupçonnez des dommages internes, faites démonter et vérifier les pneus pour déterminer si une intervention ou le remplacement est nécessaire. Pour votre sécurité, ne conduisez pas votre véhicule si les pneus sont endommagés ou montrent des signes d'usure excessive, en raison du risque accru de crevaison ou d'éclatement pouvant en résulter. Un entretien mal effectué ou inadéquat peut également causer une usure inégale des pneus. Contrôlez régulièrement l'état de tous vos pneus et remplacez-les si vous constatez l'une des situations suivantes :

Usures des pneus

Lorsque la profondeur des sculptures atteint le minimum de 2 mm (1/16 po), les pneus doivent être remplacés pour réduire les risques de dérapage ou d'aquaplanage. Des indicateurs d'usure de la bande de roulement, à de minces bandes de caoutchouc souple intégrées à la bande de roulement, apparaissent lorsque la profondeur des sculptures du pneu sont usées à tel point que ces bandes d'usure affleurent, le pneu est usé et doit être remplacé.

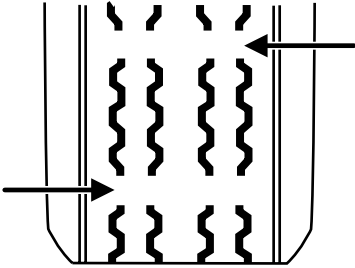

La pression des pneus varie également selon la température ambiante. Une chute de température de 6 °C (10 °F) peut faire baisser la pression de 7 kPa (1 lb/po²). Vérifiez fréquemment la pression des pneus et réglez-la en fonction de la valeur précisée sur l'étiquette d'homologation de sécurité ou sur l'étiquette des pneus.

Si vous contrôlez la pression de vos pneus lorsqu'ils sont chauds (par exemple, après avoir roulé sur plus de 1,6 km [1 mi]), ne réduisez jamais la pression d'air. Après avoir roulé, les pneus se sont échauffés et il est normal que la pression augmente au-delà des pressions de gonflage préconisées. Un pneu chaud qui affiche une pression de gonflage normale ou sous la normale risque d'être considérablement sous-gonflé.

Pour contrôler la pression de vos pneus :

1. Assurez-vous que les pneus sont froids, c'est-à-dire qu'ils n'ont même pas roulé sur 1,6 km (1 mi).

Nota : Si vous devez rouler une certaine distance pour atteindre une

station-service, notez la pression de vos pneus avant de partir, et

n'ajoutez que le volume d'air nécessaire à la pompe. Il est normal que les

pneus s'échauffent et que la pression augmente lorsque vous roulez. Il ne faut jamais réduire la pression des pneus lorsqu'ils sont chauds.

2. Retirez le bouchon de la valve de l'un des pneus, appliquez

fermement le manomètre sur la valve et mesurez la pression.

3. Ajoutez suffisamment d'air pour atteindre la pression de gonflage

recommandée.

Nota : Si vous ajoutez trop d'air, libérez la surpression en enfonçant la

petite tige métallique au centre de la valve. Vérifiez de nouveau la

pression de vos pneus à l'aide de votre manomètre.

4. Remettez le bouchon de la valve en place.

5. Recommencez ces opérations pour chaque pneu, sans oublier la roue

de secours.

Nota : La pression de gonflage de certains pneus de secours est plus

élevée que celle des autres pneus. Dans le cas des mini-roues de secours

de type T (consultez la description à la section *Renseignements*

concernant les mini-roues de secours de type T), rangez la roue et

maintenez la pression à 415 kPa (60 psi). Dans le cas des pneus

classiques et de taille différente (consultez la section *Renseignements*

concernant les roues de secours de taille différente) : rangez la roue

et maintenez-la à la pression de gonflage avant ou arrière (la plus élevée

des deux) comme l'indique l'étiquette d'homologation de sécurité.

6. Assurez-vous visuellement de l'absence de clous ou d'autres objets

logés dans le pneu qui pourraient percer le pneu et causer une fuite

d'air.

Il est fortement conseillé de vous procurer un manomètre pour pneus précis, car les manomètres utilisés dans une station-service sont souvent imprécis. Mazda recommande l'utilisation d'un manomètre pour pneus à affichage numérique ou à cadran plutôt qu'un manomètre à tirette. Observez la pression de gonflage à froid préconisée afin d'assurer le rendement et la longévité que vous attendez de vos pneus. Un gonflage insuffisant ou excessif peut causer une usure inégale de la bande de roulement.

Nota : Si vous conduisez le véhicule à sa charge maximale, assurez-vous que la pression de gonflage des pneus est correcte selon la charge sur les pneus.



AVERTISSEMENT : Un gonflage insuffisant apparaît comme la cause la plus fréquente de défaillance d'un pneu. En effet, cet état peut provoquer de graves fissures, une séparation de la semelle ou l'éclatement du pneu, ce qui risque d'entraîner une perte de maîtrise du véhicule et de causer de graves blessures. Le sous-gonflage augmente le frottement des flancs et la résistance de roulement. Ces facteurs élèvent la température du pneu et causent des dommages internes. Le sous-gonflage fatigue inutilement le pneu et engendre une usure irrégulière. Il risque d'entraîner une perte de maîtrise du véhicule et de causer une usure inégale de la bande de roulement et ainsi altérer la conduite de votre véhicule.

Gonflez toujours vos pneus à la pression de gonflage recommandée par Mazda même si elle est inférieure à la pression de gonflage maximale indiquée sur le pneu. La pression de gonflage recommandée par Mazda est inscrite sur l'étiquette de sécurité ou sur l'étiquette des pneus apposée sur le pied milieu ou sur le rebord de la porte du conducteur. Le non-respect de la pression de gonflage recommandée peut causer une usure inégale de la bande de roulement et ainsi altérer la conduite de votre véhicule.

La pression de gonflage maximale autorisée est la pression

maximale stipulée par le fabricant ou la pression correspondant à la charge maximale du pneu. Cette pression est habituellement plus élevée que la pression de gonflage à froid recommandée par le fabricant et qui est indiquée sur l'étiquette d'homologation ou sur l'étiquette des pneus apposée sur le pied milieu ou sur le rebord de la porte du conducteur. La pression de gonflage à froid ne doit jamais être inférieure à la pression recommandée sur l'étiquette d'homologation de sécurité ou sur l'étiquette des pneus.

pression recommandée par Mazda.

Au moins une fois par mois et avant de longs trajets, vérifiez la pression de gonflage des pneus avec un manomètre (y compris la pression de la roue de secours, selon l'équipement). Gonflez tous les pneus selon la

d'un manomètre pour pneus et gonflez-les au besoin.

Avant de prendre la route, vérifiez tous les pneus. Si l'un d'eux paraît

de moitié sans qu'il ne paraisse à plat.

Une pression de gonflage des pneus adéquate est essentielle à une

GONFLAGE DES PNEUS

pneu-chambre à air sur lequel prend place le talon.

- **Jante :** Support métallique (roue) du pneu ou de l'ensemble véhicule.
- **Bande de roulement :** Partie se trouvant sur le périmètre du pneu qui entre en contact avec la chaussée une fois le pneu monté sur le roulement.
- **Fianc :** Partie du pneu se trouvant entre le talon et la bande de roulement.
- **Talon :** Partie du pneu se trouvant à côté de la jante.
- **Pied milieu :** Élément structurel latéral du véhicule situé derrière la porte avant.
- **Pression de gonflage recommandée :** La pression de gonflage à froid est inscrite sur l'étiquette d'homologation de sécurité ou sur l'étiquette des pneus apposée sur le pied milieu ou le rebord de la porte du conducteur.
- **Pression de gonflage à froid :** La pression du pneu quand le véhicule a été stationnaire et à l'abri des rayons du soleil pendant une heure ou plus et avant que le véhicule n'ait roulé 1,6 km (1 mi).
- **Lb/po² :** Livre par pouce carré, unité de mesure de pression d'air anglo-saxonne.
- **kPa :** Kilopascal, unité métrique de pression d'air.
- **Charge additionnelle :** Pneu de classe F-métrique ou pneu métrique conçu pour transporter une charge maximale lorsque gonflé à 41 lb/po² (2,9 bar) pour les pneus métriques). Toute autre augmentation de la pression de gonflage n'augmente pas la capacité de charge du pneu.

Nota : L'indice d'adhérence de ce pneu est basé sur des essais de freinage effectués en ligne droite et ne se rapporte aucunement à l'adhérence en accélération, en virage, en cas d'aquaplanage ou lors de conditions d'adhérence exceptionnelles.

Température A B C

Les indices de température sont A (le meilleur), B et C, et représentent l'aptitude d'un pneu à résister à l'échauffement et à dissiper la chaleur lors d'essais effectués sous diverses conditions en laboratoire. Une utilisation continue à haute température peut entraîner la détérioration du pneu et en réduire la durée, tandis qu'une température excessive peut entraîner une défaillance soudaine du pneu. L'indice C correspond au niveau de rendement minimal de tous les pneus de véhicules de tourisme en vertu de la norme no 139 de la Federal Motor Vehicle Safety Standard (FMVSS). Les indices B et A indiquent que le pneu a démontré en laboratoire un rendement supérieur au minimum exigé par la loi.



AVERTISSEMENT : L'indice de température pour ce pneu est établi pour un pneu correctement gonflé et qui n'est pas surchargé. Une vitesse excessive, un sous-gonflage ou une surcharge du pneu, séparément ou ensemble, peuvent causer une surchauffe et la détérioration du pneu.

PNEUS

Les pneus de votre véhicule sont conçus pour vous offrir plusieurs années de service pourvu qu'ils reçoivent l'attention nécessaire.

Terminologie du pneu

- **Étiquette de pneu :** Étiquette qui renseigne sur la taille des pneus de première monte, la pression de gonflage préconisée et la charge maximale que le véhicule peut transporter.
- **Numéro d'identification de pneu :** Numéro apparaissant sur le flanc du pneu qui renseigne sur la marque, l'usine de fabrication, les dimensions et la date de fabrication du pneu. Ce numéro d'identification s'appelle également code DOT.
- **Pression de gonflage :** Mesure de la quantité d'air dans un pneu. **Charge standard :** Pneu de classe P-métrique ou pneu métrique conçu pour transporter une charge maximale lorsque gonflé à 35 lb/po² (37 lb/po² [2,5 bar] pour les pneus métriques). Toute autre augmentation de la pression de gonflage n'augmente pas la capacité de charge du pneu.

INFORMATION SUR L'INDICE DE QUALITÉ UNIFORME DES PNEUS

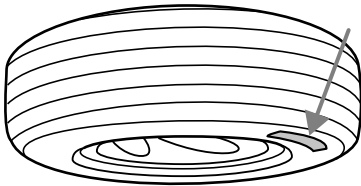

Les indices de qualité des pneus concernent les pneus neufs dédiés aux voitures de tourisme. L'indice de qualité se trouve, le cas échéant, sur le flanc du pneu, entre l'épaulement et la largeur de section maximale. Par exemple :

• Indicateur d'usure 200 Adhérence AA Température A

Ces indices de qualité sont conformes à des normes établies par le United States Department of Transportation.

Les indices de qualité des pneus concernent les pneus neufs dédiés aux voitures de tourisme. Ces indices ne concernent pas les pneus à sculptures profondes, les pneus d'hiver, les pneus de secours à

encombrement réduit ou temporaires, les pneus de camionnettes ou de type « LT », les pneus avec un diamètre nominal de jante de 25 à 30

centimètres (10 à 12 pouces), ou les pneus de production limitée, définis selon la réglementation américaine pertinente.

U.S. Department of Transportation – Indices de qualité des pneus

: Le U.S. Department of Transportation exige de Mazda qu'il fournisse aux acheteurs les données suivantes au sujet des indices des pneus, exactement comme le gouvernement les a écrites.

Usure de la bande de roulement

L'indice d'usure de la bande de roulement est une cote comparative qui indique le taux d'usure d'un pneu obtenu lors d'essais sur piste, sous

contrôle gouvernemental. Par exemple, un pneu d'indice 150 doit s'user une fois et demie moins vite qu'un pneu d'indice 100 sur ce circuit. Le rendement relatif d'un pneu dépend des conditions réelles d'utilisation, qui peuvent différer des conditions fixées par la norme en raison des habitudes de conduite, de l'entretien, de l'état des routes et du climat.

Adhérence AA A B C

Les indices d'adhérence, du plus élevé au plus bas, sont AA, A, B et C.

Ils représentent l'aptitude d'un pneu à s'arrêter sur une chaussée mouillée, évaluée en conditions contrôlées sur des surfaces d'essai

d'asphalte ou de béton précises par le gouvernement. Un pneu avec un indice C peut avoir une faible adhérence.

Ce en quoi votre véhicule diffère des autres véhicules

Les véhicules utilitaires sport et les camionnettes peuvent présenter des différences importantes. Votre véhicule peut être :

- Plus haut – pour permettre une plus grande capacité de charge et lui permettre de rouler sur un terrain accidenté sans endommager les éléments du sous-sasement.
- Plus court – pour pouvoir franchir des pentes abruptes ou les ondulations d'un terrain vallonné sans endommager les éléments du sous-sasement. Si toutes les conditions sont identiques, un véhicule avec un empattement court peut réagir plus rapidement aux manœuvres du volant.
- Plus étroit – pour améliorer sa maniabilité dans les passages étroits, particulièrement en conduite hors route.

En raison des différences de dimensions indiquées ci-dessus, les véhicules utilitaires sport et les camionnettes ont souvent un centre de gravité plus élevé et une différence de centre de gravité plus grande entre l'état chargé et l'état déchargé.

Ces caractéristiques, qui rendent votre véhicule plus polyvalent qu'un véhicule classique, peuvent aussi rendre sa maniabilité très différente de celle d'une voiture conventionnelle.

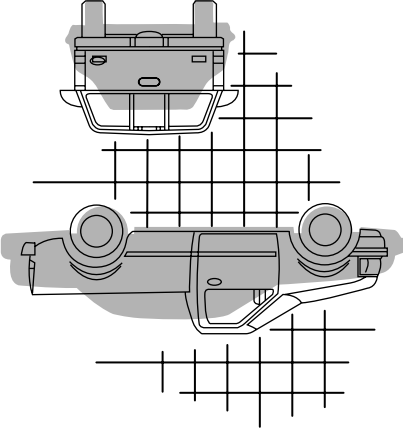
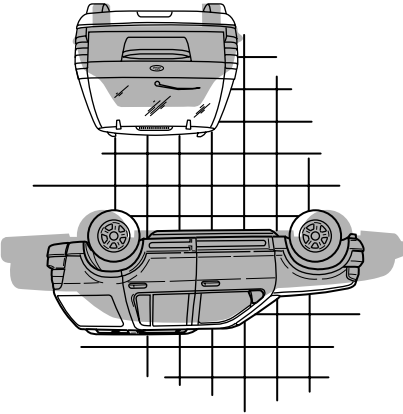

CARACTÉRISTIQUES DU VÉHICULE

Véhicules à quatre roues motrices et à transmission intégrale (selon l'équipement)

Un véhicule à transmission intégrale ou à quatre roues motrices (lorsqu'elle est activée) peut utiliser la traction des quatre roues. L'adhérence est ainsi accrue, ce qui peut vous permettre de conduire sur des terrains ou dans des conditions routières que les véhicules à deux roues motrices doivent généralement éviter.

La puissance motrice est transmise aux quatre roues par l'intermédiaire d'une boîte ou d'un groupe de transfert. Les véhicules à quatre roues motrices vous permettent de sélectionner différents modes de conduite selon les conditions. Vous trouverez des renseignements relatifs au fonctionnement de la boîte de transfert et aux procédures de passage des vitesses dans le chapitre *Conduite*. Vous trouverez des renseignements relatifs à l'entretien de la boîte de transfert dans le chapitre *Entretien et caractéristiques*. Lisez attentivement ces renseignements avant de conduire votre véhicule.

Sur certains modèles à quatre roues motrices, le passage initial du mode 2 roues motrices au mode 4 roues motrices pendant la conduite peut occasionner un cognement momentané ou des cliquetis. Ces bruits proviennent des organes de transmission avant qui commencent à tourner. Il s'agit d'une situation normale.



AVERTISSEMENT : Ne vous montrez jamais trop confiant par rapport aux capacités des véhicules à transmission intégrale ou à quatre roues motrices. Bien que dans des situations de faible adhérence un véhicule à transmission intégrale ou à quatre roues motrices ait une meilleure accélération qu'un véhicule à deux roues motrices, il ne s'arrêtera pas plus rapidement qu'un véhicule à deux roues motrices. Conduisez toujours à une vitesse sécuritaire.

AVIS AUX PROPRIÉTAIRES DE CAMIONNETTES ET DE VÉHICULES UTILITAIRES

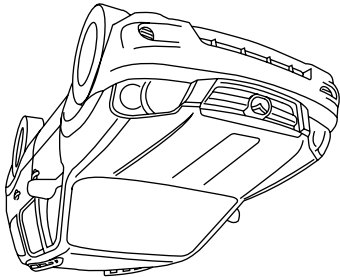

La conduite d'un véhicule utilitaire ou d'une camionnette dont le centre de gravité est élevé diffère de celle de véhicules de tourisme dans des conditions de conduite sur route, sur autoroute et hors route. Les véhicules utilitaires et les camionnettes ne sont pas conçus pour prendre des virages à haute vitesse comme peuvent le faire les voitures de tourisme, au même titre que les voitures de sport surbaissées ne sont pas conçues pour la conduite hors route.

AVERTISSEMENT : Les véhicules utilitaires ont un taux de capotage significativement plus élevé que les autres types de véhicules. Afin de réduire les risques de blessures graves ou de mort en cas de capotage ou autre accident vous devez :



- éviter les virages serrés et les manœuvres brusques;
- conduire à une vitesse sécuritaire appropriée aux conditions de la route;
- gonfler les pneus adéquatement;
- ne jamais surcharger ou charger incorrectement votre véhicule;
- vous assurer que tous les passagers sont correctement retenus.



AVERTISSEMENT : En cas de capotage du véhicule, les risques de blessures mortelles sont nettement plus grands pour une personne qui ne porte pas sa ceinture de sécurité que pour une personne qui la porte. Tous les occupants doivent boucler leur ceinture de sécurité et les enfants ou bébés doivent être assis et attachés correctement dans un dispositif conçu à leur intention pour réduire les risques de blessures ou d'éjection.

Reportez-vous à votre Guide du propriétaire et à tout supplément pour obtenir des renseignements pertinents sur les caractéristiques de l'équipement, des instructions pour la conduite sécuritaire et d'autres mesures permettant de réduire les risques d'accident ou de blessures graves.

Consultez la section *Habitacle* du chapitre *Nettoyage*.



AVERTISSEMENT : Si vous n'inspectez pas et ne remplacez pas au besoin les ceintures de sécurité dans les cas mentionnés ci-dessus, il pourrait en résulter de graves blessures en cas de collision.

sont en bon état et fonctionnent correctement, leur remplacement n'est pas nécessaire. Les ceintures qui n'étaient pas utilisées au moment de la collision doivent tout de même être vérifiées et remplacées si elles sont endommagées ou ne fonctionnent pas correctement.

Puisque les fonctions d'absorption d'énergie ont peut-être été activées au moment de la collision, il faut vérifier les dispositifs de retenue; si les sacs gonflables avant se sont déployés, les prétendurs se sont aussi déployés et doivent être remplacés, peu importe si le siège du passager était occupé.

Si le rehausseur glisse sur le siège du véhicule, il peut être maintenu en place en installant un fillet caoutchouté vendu comme doubleur d'étagère ou sous-tapis. Ne placez aucun objet sous le rehausseur dont l'épaisseur serait supérieure à celle des objets préalablement décrits. Suivez les directives du fabricant du rehausseur.

L'importance du baudrier

La tête de l'enfant peut heurter une surface dure lors d'une collision si un rehausseur est utilisé sans baudrier. De ce fait, n'utilisez jamais de rehausseur avec une ceinture sous-abdominale uniquement. Il est généralement recommandé d'utiliser un rehausseur en combinaison avec une ceinture trois points sur un siège arrière.

Déplacez l'enfant à une autre place assise si le baudrier ne demeure pas en place sur l'épaulé.

Respectez toutes les directives fournies par le fabricant du rehausseur.

AVERTISSEMENT : Le baudrier ne devrait jamais être acheminé sous le bras ou derrière le dos de l'enfant car cela réduit la protection au niveau du torse et accroît les risques de blessures graves, voire mortelles en cas de collision.



Entretien des ceintures de sécurité et des dispositifs de retenue pour enfants

Vérifiez régulièrement les ceintures de sécurité pour vous assurer qu'elles fonctionnent correctement et qu'elles ne sont pas endommagées.

Nota : En cas de doute sur les procédures à suivre, confiez votre

véhicule à un établissement concessionnaire Mazda autorisé pour y faire effectuer une inspection. Assurez-vous que les ceintures ne sont pas coupées, entaillées ni usées; remplacez-les au besoin. Vérifiez que le

mode de blocage automatique à la place latérale du passager fonctionne correctement. Toutes les ceintures de sécurité, y compris les enrouleurs, les boucles, les ensembles de boucles et languettes des sièges avant, les supports de boucle (régulateurs coulissants, selon l'équipement), les régulateurs de hauteur des baudriers (selon l'équipement), les guides de baudrier sur les dossiers de siège (selon l'équipement), les ancrages de sanglé de retenue pour siège d'enfant (selon l'équipement), ainsi que la

recommande de remplacer toutes les ceintures de sécurité qui étaient utilisées au moment de la collision. Cependant, si la collision était mineure et qu'un technicien Mazda autorisé détermine que les ceintures

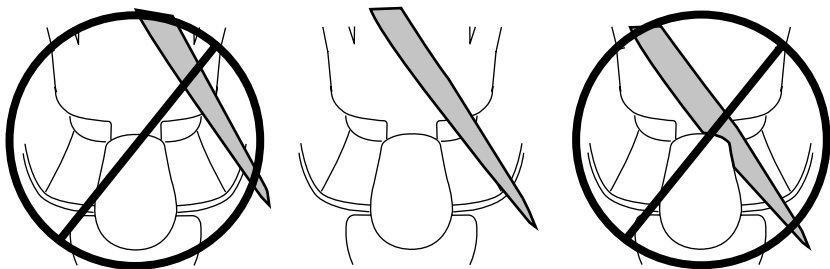

La taille et la forme des rehausseurs et des enfants varient grandement. Choisissez un rehausseur qui maintient la ceinture sous-abdominale basse et fermement contre les hanches, jamais sur l'estomac, et qui vous permet d'ajuster le baudrier pour qu'il croise la poitrine et repose fermement au centre de l'épaule. Les illustrations ci-dessous comparant la position idéale (centrale) à un baudrier peu confortable près du cou et à un baudrier qui pourrait glisser hors de l'épaule. Les illustrations ci-dessous montrent également comment la ceinture sous-abdominale doit passer et reposer fermement sur les hanches de l'enfant.

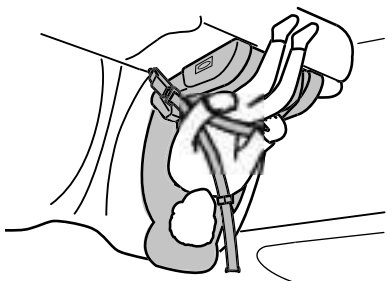

- Rehausseur à dossier haut
Si, lors de l'utilisation d'un rehausseur sans dossier, vous ne pouvez trouver de siège qui supporte adéquatement la tête de l'enfant, un rehausseur à dossier doit alors être utilisé.

Le rehausseur doit être utilisé jusqu'à ce que vous puissiez répondre « OUI » à TOUTES les questions suivantes lorsque l'enfant est assis sans l'aide d'un rehausseur :

- L'enfant peut-il s'asseoir le dos contre le dossier du siège tout en gardant les genoux confortablement pliés sur le bord du coussin de siège ?
- L'enfant peut-il s'asseoir sans être affaissé ?

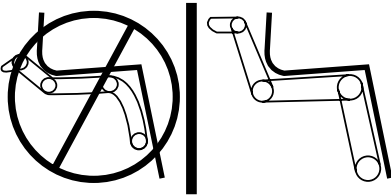

- La ceinture sous-abdominale passe-t-elle bas sur ses hanches ?
- Le baudrier passe-t-il au centre de son épaule et de sa poitrine ?
- L'enfant peut-il rester assis ainsi pour toute la durée du trajet ?

Types de rehausseur

Il existe généralement deux types de rehausseur : sans dossier, et à dossier haut. Les rehausseurs doivent toujours être utilisés avec une ceinture trois points.

- Rehausseur sans dossier

Si votre rehausseur sans dossier possède un bouchier amovible, retirez-le. Si le dossier du siège du véhicule est bas et sans appui-tête, un rehausseur sans dossier peut élever la tête (au-dessus du niveau des oreilles) de l'enfant au-dessus du siège. Dans un tel cas, installez le rehausseur sans dossier à une autre place où le dossier ou l'appui-tête est plus élevé et équipé d'une ceinture trois points, ou sinon utilisez un rehausseur à dossier haut.

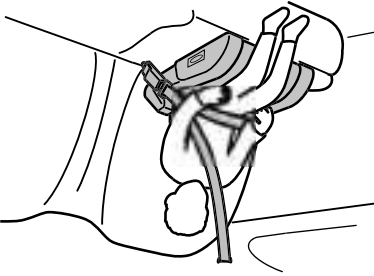

Les enfants doivent utiliser un rehausseur dès qu'ils sont trop grands pour un siège d'enfant et jusqu'à ce qu'ils soient assez grands pour que la ceinture trois points se règle correctement. C'est généralement le cas lorsqu'ils mesurent 1,45 m (4 pi 9 po), qu'ils sont âgés de huit à douze ans et qu'ils pèsent entre 18 kg (40 lb) et 36 kg (80 lb), ou jusqu'à 45 kg (100 lb), lorsque le fabricant du dispositif de retenue pour enfants le recommande. Les lois de plusieurs États et provinces exigent l'utilisation de rehausseurs homologués pour les enfants de moins de huit ans, mesurant moins de 1,45 m (4 pi 9 po) et pesant moins de 36 kg (80 lb).

Recommandations d'utilisation du rehausseur par les enfants

Le rehausseur positionne l'enfant de manière à obtenir un meilleur ajustement de la ceinture trois points sur l'enfant. L'enfant est assis plus haut, de sorte que la ceinture sous-abdominale passe bas sur ses hanches et qu'il garde ses genoux confortablement pliés sur le bord du coussin de siège, sans être affaissé. Le rehausseur améliore aussi la position du baudrier et le confort. Essayez de garder la ceinture près du centre de l'épaulé et de la poitrine. Le fait de déplacer l'enfant de quelques centimètres vers le centre du véhicule, tout en demeurant à la même place, peut aider à mieux ajuster le baudrier.

Le rehausseur pour enfant est conçu pour obtenir un meilleur ajustement de la ceinture de sécurité du véhicule. Les enfants sont trop grands pour obtenir un meilleur ajustement de la ceinture de sécurité du véhicule. Les enfants de quatre ans ou plus (les sièges transformables ou les sièges pour tout-petits par exemple), lorsqu'ils pèsent environ 18 kg (40 lb) et qu'ils sont âgés d'environ quatre ans. Consultez le manuel de votre siège d'enfant pour connaître les limites de poids, de grandeur et d'âge relatives à votre siège d'enfant. Asseyez votre enfant dans le siège d'enfant s'il est adapté au corps de l'enfant, à son poids, sa grandeur et son âge, ET s'il est solidement fixé dans le véhicule.

Bien que la ceinture trois points offre une certaine protection, les enfants qui sont trop grands pour les sièges d'enfant conventionnels ou encore trop petits pour que la ceinture trois points s'ajuste correctement et qui portent une ceinture de sécurité mal ajustée, risquent davantage de subir des blessures graves en cas de collision. Afin d'améliorer l'ajustement de la ceinture sous-abdominale et du baudrier pour les enfants trop grands pour utiliser un siège d'enfant, Mazda recommande l'utilisation d'un rehausseur.

Rehausseur pour enfant

Emplacement au centre du siège

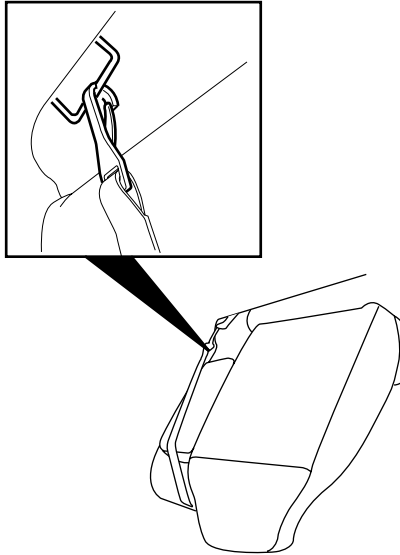

Lorsque vous installez un siège d'enfant au centre de la banquette avant, faites passer la sangle de retenue sur l'accoudoir central et agrafez-la à l'ancrage central.

Si la sangle de retenue n'est pas fixée correctement, le siège d'enfant risque de se détacher en cas d'accident.

4. Serrez la sangle de retenue du siège d'enfant selon les directives du fabricant.

Si le siège d'enfant n'est pas solidement fixé aux points d'ancrage, l'enfant court des risques beaucoup plus grands d'être blessé en cas d'accident.

Si votre siège d'enfant est muni d'une sangle de retenue, et que le fabricant du siège d'enfant en recommande l'usage, alors Mazda le recommande également.

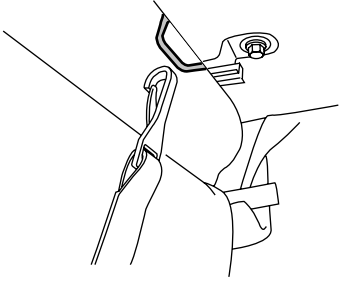

3. Agrafez la sangle de retenue à l'ancrage.
 Si la sangle de retenue n'est pas fixée correctement, le siège d'enfant risque de se détacher en cas d'accident.

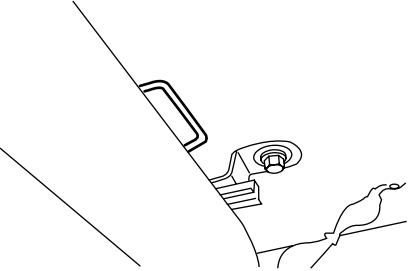
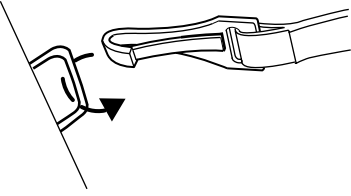

2. Repérez le point d'ancrage conçu pour la position arrière choisie.
 La patte d'ancrage se trouve dans la partie inférieure arrière du siège passager.

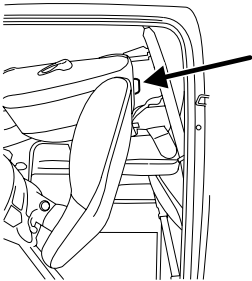

Fixez la sangle de retenue uniquement au point d'ancrage approprié, tel qu'indiqué sur l'illustration. La sangle de retenue peut perdre de son efficacité si elle est fixée à un endroit autre que le point d'ancrage prévu. Une fois que le siège de sécurité de l'enfant a été bien installé, vous pouvez attacher la sangle de retenue supérieure.

Observez les étapes suivantes pour fixer un siège d'enfant au moyen des points d'ancrage du véhicule :

1. Faites passer la sangle de retenue du siège d'enfant par-dessus le dossier du siège.

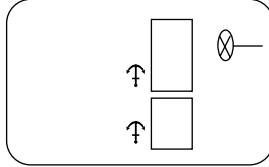

- **Sièges 60/40**

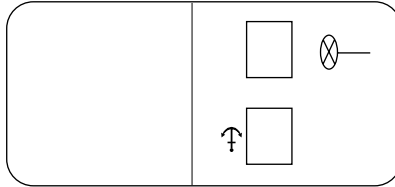

- **Sièges baquets**

Les points d'ancrage pour sangle de retenue de votre véhicule se trouvent aux emplacements suivants (vus du haut) :

Plusieurs modèles de sièges d'enfant orientés vers l'avant comportent une sangle de retenue qui émerge du dossier du siège d'enfant et qui se fixe à la patte d'ancrage supérieure du véhicule. Certains fabricants de sièges d'enfant offrent des sangles comme accessoires pour les anciens modèles. Adressez-vous au fabricant du siège d'enfant si vous souhaitez commander une sangle de retenue, ou si vous désirez vous procurer une sangle de retenue plus longue, si celle dont vous disposez n'atteint pas la patte d'ancrage supérieure prévue du véhicule.

Les pattes d'ancrage de votre véhicule se trouvent à l'arrière du coussin de siège avant.

Ancrage des sièges d'enfant au moyen de sangles de retenue

Le système LATCH comprend trois points d'ancrage sur le véhicule : deux ancrages inférieurs qui se trouvent à la jonction du dossier et du coussin d'un siège, et une patte d'ancrage de sangle supérieure située derrière ce même siège. Votre véhicule n'est **pas** muni de points d'ancrage inférieurs à la jonction du dossier et du coussin de siège. Pour ce véhicule, utilisez la ceinture de sécurité et le point d'ancrage supérieur pour fixer le siège d'enfant. Pour obtenir de plus amples renseignements, consultez les sections *Ancrage des sièges d'enfant au moyen de sangles de retenue* et *Recommandations concernant la fixation des dispositifs de retenue pour enfants* du présent chapitre.

Fixation des sièges d'enfant aux points d'ancrage LATCH pour siège d'enfant

1. Mazda recommande de demander conseil à un technicien certifié en matière de sécurité automobile pour enfants (CPST) de la NHTSA afin de vous assurer que votre siège d'enfant est correctement installé. Au Canada, vérifiez auprès de votre bureau local d'Ambulance Saint-Jean pour une référence à un technicien certifié en matière de sécurité.

10. Avant d'asseoir l'enfant, essayez de faire balancer le siège de l'avant vers l'arrière pour vous assurer qu'il est bien fixé. Pour vérifier cette condition, empoignez le siège et la courroie et tentez de déplacer le siège latéralement, puis vers l'avant. Si l'installation est adéquate, le siège d'enfant ne doit pas se déplacer de plus de 2,5 cm (1 po).

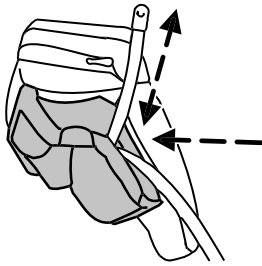

11. Mazda recommande de demander conseil à un technicien certifié en matière de sécurité automobile pour enfants (CPST) de la NHTSA afin de vous assurer que votre siège d'enfant est correctement installé. Au Canada, vérifiez auprès de votre bureau local d'Ambulance Saint-Jean pour une référence à un technicien certifié en matière de sécurité.

Installation d'un siège d'enfant sur un siège à ceinture sous-abdominale

1. Allongez la ceinture sous-abdominale. Pour allonger la ceinture, tenez la languette de manière à ce que son extrémité inférieure soit perpendiculaire à la direction de la sangle et glissez la languette vers le haut de la sangle.
2. Placez le siège d'enfant sur le siège de la place centrale.
3. Faites passer la languette et la sangle à travers le siège d'enfant selon les directives données par le fabricant du siège d'enfant.
4. Engagez la languette dans la boucle appropriée pour cette place jusqu'à ce qu'elle s'enclenche et qu'un déclic se fasse entendre. Assurez-vous que la languette est bien enclenchée dans la boucle en tirant dessus.
5. Enfoncez le siège d'enfant sur le siège tout en tirant sur le bout libre de la sangle sous-abdominale pour la tendre correctement.
6. Avant d'asseoir l'enfant dans son siège, essayez de faire basculer le siège de gauche à droite et d'avant en arrière pour vous assurer qu'il est bien fixé. Empoignez le siège et la courroie et tentez de déplacer le siège latéralement, puis vers l'avant et vers l'arrière. Si l'installation est adéquate, le siège d'enfant ne doit pas se déplacer de plus de 2,5 cm (1 po).

9. Attachez la sangle de retenue du siège d'enfant, le cas échéant. Consultez la section *Ancrage des sièges d'enfant au moyen de sangles de retenue* plus loin dans ce chapitre.
- également contribuer à un meilleur serrage de la ceinture. inclinaison du siège d'enfant en direction de la boucle peut fixation plus ferme du siège d'enfant au véhicule. Une légère enfants. Il assure également une dispositif de retenue pour

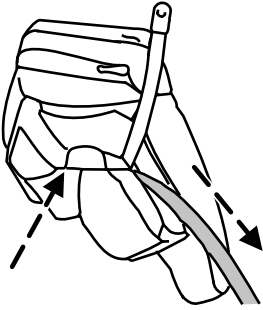

- viendra s'ajouter à celui du créé par le poids de l'enfant qui permettra de combler le jeu resserrage de la ceinture. Ce tirant sur le baudrier afin de retenue pour enfants, tout en genou sur le dispositif de en appuyant ou en posant le y mettant du poids, par exemple ceinture. Poussez sur le siège en 8. Éliminez le reste du jeu de la répétez les étapes 5 et 6.
7. Vérifiez à nouveau que l'enrouleur est bien en mode de blocage automatique en tirant sur la ceinture (la ceinture doit être bien mode de blocage automatique. 6. Laissez la sangle se rétracter. Un cliquetis se fait entendre pendant que la ceinture se rétracte et indique que l'enrouleur est passé en

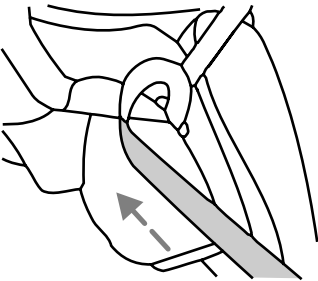

5. Pour placer l'enrouleur en mode de blocage automatique, tirez sur le baudrier jusqu'à ce que la sangle soit entièrement déroulée. Un dé clic doit se faire entendre.

2. Tirez sur le baudrier et saisissez ensemble le baudrier et la ceinture sous-abdominale.

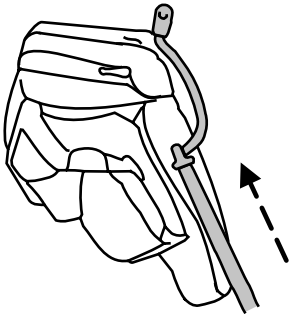

3. Tout en tenant le baudrier et la sangle sous-abdominale ensemble, faites passer la languette à travers le siège d'enfant en respectant les directives du fabricant du siège. Assurez-vous que la sangle n'est pas vrillée.

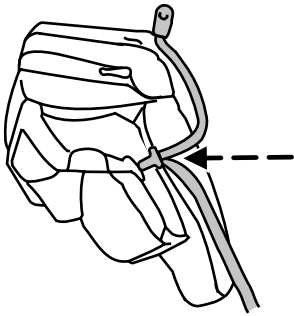

4. Insérez la languette de la ceinture dans la boucle correspondante (la plus proche de la languette) jusqu'à ce que vous entendiez un dé clic. Tirez sur la languette pour vous assurer qu'elle est bien verrouillée.

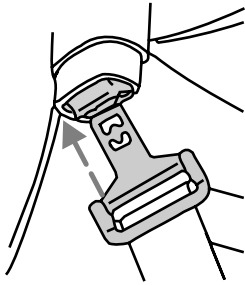

AVERTISSEMENT : Les sièges d'enfant orientés vers l'arrière ne doivent JAMAIS être placés devant un sac gonflable active.

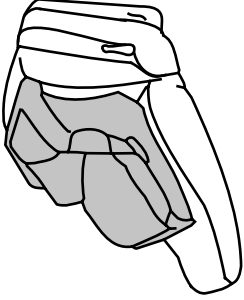

1. Placez le siège d'enfant sur un siège muni d'une ceinture trois points.

Nota : Bien que l'illustration montre un siège d'enfant orienté vers l'avant, les étapes décrites sont les mêmes que pour un siège d'enfant orienté vers l'arrière.

Observez les étapes suivantes pour installer un siège d'enfant au moyen de la ceinture trois points :

AVERTISSEMENT : Selon l'emplacement et la conception de la fixation du dispositif de retenue pour enfants, vous pouvez bloquer l'accès à certains ensembles de ceintures de sécurité et ou à certains ancrages inférieurs, en rendant leurs caractéristiques inutilisables. Pour éviter les risques de blessures, les occupants ne devraient utiliser que des positions dans lesquelles ils peuvent être retenus efficacement par les dispositifs.



- Tournez le bouton de déblocage de la boucle vers le haut et à l'écart du siège d'enfant, avec la languette entre le siège d'enfant et le bouton, pour éviter que la ceinture ne se déboucle de façon accidentelle.
- Placez le dossier du siège en position verticale.
- Réglez la ceinture en mode de blocage automatique. Référez-vous à l'étape 5 ci-après. Ce véhicule n'exige pas l'utilisation d'une agrafe verrouillable.

Procédez comme suit pour installer un siège d'enfant :

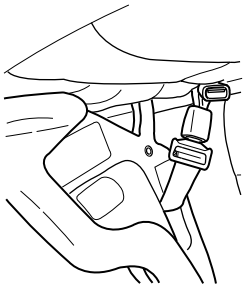

- Lisez et respectez les directives énoncées dans la section *Système de retenue supplémentaire* du présent chapitre.
- Respectez soigneusement toutes les directives du fabricant du siège d'enfant que vous installez dans votre véhicule. Si le siège d'enfant n'est pas installé convenablement, l'enfant risque d'être blessé en cas d'arrêt brusque ou de collision.

Les sacs gonflables peuvent causer des blessures graves, voire mortelles, à un enfant assis dans un siège d'enfant. Ne placez JAMAIS un siège pour bébé orienté vers l'arrière devant un sac gonflable activé. Si vous devez installer un siège d'enfant orienté vers l'avant sur le siège du passager avant, reculez le siège le plus loin possible.

Dans la mesure du possible, les enfants âgés de 12 ans et moins doivent être assis sur un siège arrière du véhicule et être correctement retenus. S'il n'est pas possible que tous les enfants soient assis sur un siège arrière et soient correctement retenus, l'enfant de plus grande taille et poids devra être assis sur le siège avant et être correctement retenu.

Pose d'un siège d'enfant au moyen de la ceinture trois points (siège du passager latéral avant seulement)

Avant chaque utilisation, assurez-vous que le siège d'enfant est bien retenu en place. Dans la mesure du possible, les enfants âgés de 12 ans et moins doivent être assis sur un siège arrière du véhicule et être correctement retenus. S'il n'est pas possible que tous les enfants soient assis sur un siège arrière et soient correctement retenus, l'enfant de plus grande taille et poids devra être assis sur le siège avant et être correctement retenu.

- Installation d'un siège d'enfant au moyen de la ceinture trois points : Utilisez la boucle de ceinture qui convient à la position du siège dans le véhicule.

- Insérez la languette dans la boucle correspondante jusqu'à ce que vous entendiez un déclic et assurez-vous que la ceinture est bien bouclée. Assurez-vous que la languette est bloquée dans la boucle.

Transport d'enfants

Assurez-vous toujours que l'enfant est correctement attaché dans un dispositif de retenue adapté à sa taille, son âge et son poids. Les enfants ne sont pas tous de la même taille et du même poids. Les limites de taille, d'âge et de poids de l'enfant sont des recommandations ou représentent les exigences minimales stipulées par la loi. La NHTSA (National Highway Traffic Safety Administration) offre des conseils et organise des démonstrations dans le but d'assurer que tous les enfants (jusqu'à 16 ans) soient correctement attachés dans des dispositifs de retenue adaptés, le cas échéant. Mazda recommande de demander conseil à un technicien certifié en matière de sécurité automobile pour enfants (CPST) de la NHTSA ainsi qu'à votre pédiatre, afin de vous assurer que votre siège d'enfant est bien adapté à l'enfant, qu'il est compatible avec votre véhicule, et qu'il est correctement installé. Pour localiser un centre d'essayage de sièges d'enfant et un technicien certifié en matière de sécurité automobile pour enfants, composez sans frais le numéro de la ligne directe de la NHTSA au **1-888-327-4236**, ou visitez le site Web <http://www.nhtsa.dot.gov>. Au Canada, vérifiez auprès de votre bureau local d'Ambulance Saint-Jean pour une référence à un technicien certifié en matière de sécurité automobile pour enfants (CPST) ou pour de plus amples renseignements, contactez votre ministère provincial des transports, votre bureau local d'Ambulance Saint-Jean à <http://www.sta.ca>, ou Transports Canada au 1-800-333-0371 (<http://www.tc.gc.ca>).

Respectez toutes les mesures de sécurité importantes au sujet des dispositifs de retenue et des sacs gonflables qui s'appliquent aux adultes. Si les limites de taille, d'âge et de poids de l'enfant (telles que spécifiées par le fabricant du siège d'enfant ou du rehausseur) sont respectées, que le dispositif de retenue est correctement fixé et adapté à l'enfant, installez l'enfant dans le siège d'enfant ou utilisez un rehausseur. Les sièges d'enfant et les rehausseurs varient et peuvent être spécifiquement conçus pour des enfants dont la taille, l'âge et le poids sont différents. L'enfant est trop grand pour un siège d'enfant ou un rehausseur (tel que spécifié par le fabricant du siège d'enfant ou du rehausseur), il doit toujours être correctement attaché avec l'une des ceintures de sécurité du véhicule.

SIÈGES D'ENFANT

Porte-bébé et sièges transformables

Utilisez un siège d'enfant recommandé pour le poids et la taille de l'enfant.

AVERTISSEMENT : Lisez toujours attentivement les directives et les avertissements du fabricant de tout dispositif de retenue pour enfants afin de déterminer s'il est correctement adapté à la taille, la grandeur, le poids et l'âge de l'enfant. Observez attentivement les directives et les avertissements du fabricant du dispositif de retenue de pair avec les directives et les avertissements du constructeur du véhicule. Un dispositif de retenue incorrectement installé ou utilisé, ou inapproprié à la taille, l'âge et le poids de l'enfant, peut accroître les risques de blessures graves ou mortelles à l'enfant.



AVERTISSEMENT : Ne laissez jamais un passager tenir un enfant sur ses genoux pendant la conduite. Un passager ne peut pas protéger un enfant en cas de collision, ce qui peut provoquer des blessures graves ou mortelles à l'enfant.



AVERTISSEMENT : N'asseyez jamais l'enfant sur des coussins, des livres ou des serviettes. Ceux-ci peuvent glisser et accroître les risques de blessures graves ou mortelles en cas de collision.



AVERTISSEMENT : Attachez toujours un siège d'enfant ou un rehausseur inoccupé. Ceux-ci peuvent se transformer en projectiles en cas d'accident ou d'arrêt brusque et ainsi augmenter les risques de blessures aux occupants.



AVERTISSEMENT : Le baudrier ne devrait jamais être acheminé sous le bras ou derrière le dos de l'enfant car cela réduit la protection au niveau du torse et accroît les risques de blessures graves, voire mortelles en cas de collision.



AVERTISSEMENT : Ne laissez pas d'enfant, d'adulte irresponsable ou d'animal sans surveillance dans votre véhicule.



Recommandations concernant les dispositifs de retenue pour enfants

Dispositif de retenue pour enfants recommandé	Taille, grandeur, poids et âge de l'enfant	
Utilisez un rehausseur.	Enfants trop grands pour utiliser un siège d'enfant, mesurant généralement moins de 1,45 m (4 pi 9 po), âgés de plus de quatre ans et de moins de douze ans et pesant entre 18 kg (40 lb) et 36 kg (80 lb), et jusqu'à 45 kg (100 lb), lorsque le fabricant du dispositif de retenue pour enfants le recommande	Jeunes enfants
Utilisez la ceinture de sécurité du véhicule en plaçant la ceinture sous-abdominale bien serrée et bas sur les hanches, le baudrier au centre de l'épaule et de la poitrine, et le dossier de siège en position verticale.	Enfants trop grands pour utiliser un rehausseur, mesurant généralement plus de 1,45 m (4 pi 9 po) et pesant plus de 36 kg (80 lb) ou 45 kg (100 lb), lorsque le fabricant du dispositif de retenue pour enfants le recommande	Enfants de plus grande taille et poids

- Les lois américaines et canadiennes stipulent que vous devez convenablement utiliser un siège d'enfant pour les bébés et les tout-petits.
- Les lois de plusieurs États et provinces exigent l'utilisation de rehausseurs homologués pour les enfants de moins de huit ans, mesurant moins de 1,45 m (4 pi 9 po), et pesant moins de 36 kg (80 lb). Consultez les lois en vigueur dans votre région concernant la sécurité des enfants à bord de votre véhicule.
- Dans la mesure du possible, les enfants de 12 ans et moins doivent toujours être assis sur un siège arrière et être convenablement retenus. Les statistiques révèlent qu'en cas d'accident, un enfant bien retenu est plus en sécurité sur un siège arrière que sur un siège avant.

Recommandations concernant les dispositifs de retenue pour enfants		
Taille, grandeur, poids et âge de l'enfant	Dispositif de retenue pour enfants recommandé	
Enfants pesant jusqu'à 18 kg (40 lb) (généralement âgés de quatre ans ou moins)	Utilisez un siège d'enfant (quelquefois appelé porte-bébé, siège transformable ou siège pour tout-petits).	Bébé et tout-petits

AVERTISSEMENT : Les enfants ne sont pas tous de la même taille et du même poids. Les recommandations fournies par la NHTSA ou par tout autre organisme de sécurité visant les dispositifs de retenue pour enfants sont fondées sur des limites probables de grandeur, d'âge et de poids, et représentent les exigences minimales stipulées par la loi. Mazda recommande de demander conseil à un technicien certifié en matière de sécurité automobile pour enfants (CPST) de la NHTSA ainsi qu'à votre pédiatre, afin de vous assurer que votre siège d'enfant est bien adapté à l'enfant, qu'il est compatible avec votre véhicule, et qu'il est correctement installé. Pour localiser un centre d'essayage de sièges d'enfant et un technicien certifié en matière de sécurité automobile pour enfants, composez sans frais le numéro de la ligne directe de la NHTSA au 1-888-327-4236, ou visitez le site Web <http://www.nhtsa.dot.gov>. Au Canada, vérifiez auprès de votre bureau local d'Ambulance Saint-Jean pour une référence à un technicien certifié en matière de sécurité automobile pour enfants (CPST) ou pour de plus amples renseignements, contactez votre ministère provincial des transports, votre bureau local d'Ambulance Saint-Jean à <http://www.ssta.ca>, ou Transports Canada au 1-800-333-0371 (<http://www.tc.gc.ca>). L'utilisation d'un dispositif de retenue pour enfants qui n'est pas adapté à la taille, à l'âge et au poids de l'enfant peut accroître les risques de blessures graves ou mortelles à l'enfant.



AVERTISSEMENT : Assurez-vous toujours que l'enfant est correctement attaché dans un dispositif de retenue pour enfants grandeur, son âge et son poids. Les dispositifs de retenue pour enfants ne sont pas compris avec le véhicule et doivent être achetés séparément. Si vous ignorez ces instructions ou ces directives, l'enfant risque davantage de subir des blessures graves ou mortelles.

enfants

Précautions importantes relatives aux dispositifs de retenue pour

Consultez les sections qui suivent pour savoir comment utiliser adéquatement les dispositifs de retenue pour enfants. Consultez également la section *Système de retenue supplémentaire (SRS)* du présent chapitre pour connaître les directives spéciales d'utilisation des sacs gonflables.

DISPOSITIFS DE RETENUE POUR ENFANTS

Mise au rebut des sacs gonflables ou recyclage des véhicules ainsi équipés (y compris les prétendeurs de ceinture de sécurité)

Pour la mise au rebut de prétendeurs de ceinture de sécurité et de sacs gonflables ou pour le recyclage des véhicules ainsi équipés, consultez votre concessionnaire Mazda autorisé ou un technicien qualifié. Cette intervention DONT ÊTRE effectuée uniquement par du personnel qualifié.

- Cinq bips se font entendre. Cet avertissement sonore est répété jusqu'à ce que l'anomalie soit corrigée et le témoin répare. Si l'une de ces anomalies se produit, même par intermittence, faites immédiatement vérifier les sacs gonflables par votre concessionnaire autorisé. Si la réparation n'est pas effectuée, le dispositif peut ne pas fonctionner normalement en cas de collision.

Les sacs gonflables (SRS) sont conçus pour se déployer lorsque le véhicule subit une décélération latérale suffisante pour fermer un circuit électrique qui déclenche le déploiement des sacs.

Si les sacs gonflables ne se déploient pas lors d'une collision, cela n'indique pas nécessairement que le dispositif est défectueux, mais simplement que l'impact n'était pas suffisant pour déclencher le déploiement. Les sacs gonflables latéraux sont conçus pour se déployer en cas de collision latérale, mais pas en cas de capotage ni de collision frontale ou arrière, à moins que l'impact ne cause une décélération latérale suffisante.



AVERTISSEMENT : Plusieurs composants d'un système de sac gonflable sont chauds après le déploiement. Ne les touchez pas après leur déploiement.



AVERTISSEMENT : Une fois déployé, un sac gonflable latéral ne peut plus être utilisé. Un concessionnaire autorisé doit inspecter et remplacer au besoin les sacs gonflables latéraux (y compris le siège). Si le sac gonflable n'est pas remplacé, la zone non réparée augmente les risques de blessures en cas de collision.

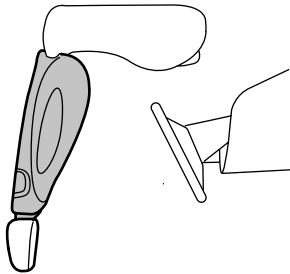

Evaluation du fonctionnement du système

Le système de retenue supplémentaire comporte un témoin au tableau de bord ou un carillon servant à indiquer l'état du système. Consultez la section *Témoin des sacs gonflables* du chapitre *Tableau de bord*. Les sacs gonflables latéraux n'exigent aucun entretien périodique.

Une anomalie du système de retenue supplémentaire est indiquée par un ou plusieurs des signes suivants :

- Le témoin des sacs gonflables (le même que celui des sacs gonflables avant) clignote ou reste allumé.
- Le témoin des sacs gonflables ne s'allume pas aussitôt que le contact est établi.

AVERTISSEMENT : Ne tentez pas de réparer ni de modifier vous-même le système de retenue supplémentaire, ses fusibles ou le revêtement d'un siège contenant un sac gonflable. Consultez un concessionnaire autorisé.



AVERTISSEMENT : Tous les occupants du véhicule doivent toujours boucler leur ceinture de sécurité, même si la place qu'ils occupent est munie d'un système de retenue supplémentaire.



Fonctionnement des sacs gonflables latéraux

Les sacs gonflables latéraux ont été conçus et développés à partir de méthodes d'essais recommandées par un groupe d'experts en sécurité automobile appelé le Groupe de travail technique sur les sacs gonflables latéraux. Ces méthodes d'essai contribuent à réduire les risques de blessures reliées au déploiement des sacs gonflables latéraux.

Les sacs gonflables latéraux comprennent les éléments suivants :

- un sac gonflable en nylon avec générateur de gaz dissimulé derrière le support latéral extérieur des dossiers des sièges du conducteur et du passager avant;
- un revêtement de siège spécial conçu pour permettre le déploiement du sac gonflable;
- les mêmes témoin, circuit de commande électronique et module de diagnostic que pour les sacs gonflables avant;
- deux détecteurs d'impact montés dans les portes avant (un de chaque côté du véhicule).

Les sacs gonflables latéraux peuvent, conjointement avec les ceintures de sécurité, contribuer à réduire les risques de blessures graves en cas de collision latérale importante.

Les sacs gonflables latéraux sont installés du côté extérieur des dossiers des sièges avant. Dans le cas de certaines collisions latérales, le sac gonflable latéral situé du côté de la collision se déploie. Le sac gonflable latéral est conçu pour se déployer entre le panneau de porte et l'occupant pour accroître la protection offerte en cas de collision latérale.

AVERTISSEMENT : N'appuyez pas votre tête contre la porte du véhicule car le sac gonflable latéral pourrait vous blesser en se déployant du côté du dossier.



AVERTISSEMENT : N'utilisez pas de couvre-sièges de type accessoire sur les sièges, car ils pourraient nuire au déploiement des sacs gonflables latéraux et augmenter les risques de blessures en cas d'accident.



AVERTISSEMENT : Ne placez pas d'objets et ne posez aucun équipement sur ou à proximité du couvercle du sac gonflable situé sur le côté des dossiers des sièges avant ou sur une surface du siège qui pourraient nuire au déploiement des sacs gonflables. Si vous ne suivez pas ces instructions, les risques de blessures en cas de collision seront plus grands.



Sacs gonflables latéraux montés dans les sièges

AVERTISSEMENT : Si la réparation n'est pas effectuée, le dispositif peut ne pas fonctionner normalement en cas de collision.



Si l'une de ces anomalies se produit, même par intermittence, faites immédiatement vérifier le système de retenue supplémentaire par votre concessionnaire Mazda autorisée.

- Cinq bips se font entendre. Cet avertissement sonore est répété jusqu'à ce que l'anomalie soit corrigée et le témoin réparé.
- Les témoins se rallument pas des que le contact est établi.
- Les témoins clignotent ou restent allumés.



Un témoin du tableau de bord ou un carillon indique l'état des systèmes de retenue supplémentaires. Consultez la section *Témoin des sacs gonflables* du chapitre *Tableau de bord*. Les sacs gonflables n'exigent aucun entretien périodique.

Une anomalie du système de retenue supplémentaire est indiquée par un ou plusieurs des signes suivants :

Évaluation du fonctionnement du système

AVERTISSEMENT : Un occupant assis à l'avant légèrement en dehors de la place centrale risque de fausser l'analyse du capteur de poids du passager avant.



Si vous devez faire modifier le système de sacs gonflables avant pour accueillir une personne handicapée à bord de votre véhicule, communiquez avec le Centre de relations avec la clientèle de Mazda au numéro indiqué à la section Assistance à la clientèle du présent *Guide du propriétaire*.

Le dispositif d'évaluation du poids du passager avant est en mesure de détecter la présence d'objets de petite ou de moyenne taille déposés sur le coussin de siège. La plupart des types d'objets déposés sur le passager avant entraîneront la désactivation du sac gonflable du passager avant. Même si le sac gonflable du passager est désactivé, le témoin PASS AIRBAG OFF (neutralisation du sac gonflable du passager) peut s'allumer ou non selon les conditions décrites dans le tableau ci-après.

Objets	Témoin de neutralisation du sac gonflable du passager	Sac gonflable du passager
Petit (p. ex., reliure à trois anneaux, petit sac à main, bouteille d'eau)	Eteint	Désactivé
Moyen (p. ex., porte-documents lourd, sac de voyage plein)	Allumé	Désactivé
Siège inoccupé ou objet de petite ou de moyenne taille avec ceinture de sécurité bouclée	Allumé	Désactivé



AVERTISSEMENT : Toute altération ou modification apportée au siège du passager avant peut nuire au rendement du capteur de poids du passager avant.

AVERTISSEMENT : Le sac gonflable du passager avant n'est pas conçu pour offrir une protection à l'occupant se trouvant assis au centre à l'avant.



En cas d'anomalie du capteur de

des sacs gonflables au tableau de bord demeure allumé. NE tentez PAS de réparer vous-même le capteur; confiez ce genre de réparation à votre concessionnaire.



AVERTISSEMENT : Une mauvaise position assise ou un dossier trop incliné peuvent réduire le poids reposant sur le coussin du siège et fausser la précision du capteur de poids du passager avant et provoquer des blessures graves, voire mortelles en cas de collision. Il faut toujours garder le dos en contact avec le dossier de siège et les pieds sur le plancher.



Une fois que tous les occupants du véhicule ont réglé leur siège et bouclé leur ceinture de sécurité, il est très important qu'ils demeurent assis bien droit, le dos appuyé contre le dossier de siège et les pieds reposant normalement sur le plancher, lorsque le véhicule roule. Une mauvaise position assise augmente les risques de blessure en cas de collision. Par exemple, si l'occupant se tient mollement, s'allonge, se tourne sur le côté, s'assoit sur l'extrémité du siège, se penche sur le côté ou en avant, ou s'il repose ses pieds ailleurs que sur le plancher, le risque de blessures augmente considérablement en cas de collision.

Témoin de neutralisation du sac gonflable du passager	Occupant	
	Aucun	Enfant dans un siège d'enfant ou un rehausseur
Sac gonflable du passager	Éteint	Enfant avec ceinture de sécurité bouclée ou débouclée
	Désactivé	Enfant avec ceinture de sécurité bouclée ou débouclée
Sac gonflable du passager	Éteint	Enfant dans un siège d'enfant ou un rehausseur
	Désactivé	Enfant dans un siège d'enfant ou un rehausseur
Sac gonflable du passager	Éteint	Enfant dans un siège d'enfant ou un rehausseur
	Désactivé	Enfant dans un siège d'enfant ou un rehausseur



AVERTISSEMENT : Malgré la protection offerte par les dispositifs de retenue intelligents, les enfants de 12 ans et moins doivent être assis sur un siège arrière et être correctement retenus (selon l'équipement).

Si le siège du passager avant est occupé et que le sac gonflable frontal du passager avant est désactivé, le témoin de neutralisation du sac gonflable frontal du passager s'allume et demeure allumé pour indiquer que le sac gonflable frontal du passager avant est désactivé. Si le siège du passager avant est inoccupé ou si le sac gonflable du passager avant est activé (possibilité de déploiement), le témoin du sac gonflable ne s'allume pas.

Le témoin se trouve sur la console centrale du tableau de bord. Pour confirmer son fonctionnement, le témoin s'allume momentanément à l'établissement du contact.



Le capteur de poids du passager avant est conçu pour désactiver le sac gonflable frontal du passager avant lorsqu'un siège d'enfant orienté vers l'arrière, un siège d'enfant orienté vers l'avant ou un rehausseur est détecté. Si un dispositif de retenue pour enfant est installé et que le témoin est éteint, coupez le contact, retirez le dispositif de retenue pour enfant du véhicule et installez-le de nouveau en suivant les directives du fabricant.

Le capteur de poids du passager avant est conçu pour activer (déplioement possible) le sac gonflable frontal du passager avant droit lorsqu'il détecte la présence d'une personne de taille adulte correctement assise sur le siège du passager avant. Lorsque dispositif d'évaluation du poids du passager avant active le sac gonflable, le témoin ne s'allume pas pour indiquer que le sac gonflable est activé (déplioement possible).

Lorsqu'une personne de taille adulte est assise sur le siège du passager avant et que le témoin de neutralisation du sac gonflable du passager est allumé, il se peut que la personne ne soit pas assise correctement sur le siège. Dans ce cas, coupez le contact et demandez à l'occupant de placer le dossier en position verticale et de s'asseoir bien droit sur le siège, au centre du coussin de siège, avec les pieds reposant normalement sur le plancher. Faites redémarrer le moteur et assurez-vous que la personne maintient cette position pendant deux minutes. Le capteur de poids pourra ainsi détecter l'occupant et activer le sac gonflable du passager. Si le témoin demeure toujours allumé, faites assseoir l'occupant sur un des sièges arrière.

AVERTISSEMENT : Plusieurs composants d'un système de sac gonflable sont chauds après le déploiement. Évitez de les toucher car vous pourriez vous brûler.



AVERTISSEMENT : Après s'être déployé, le sac gonflable ne peut pas fonctionner de nouveau et doit être remplacé immédiatement. Si le sac gonflable n'est pas remplacé, son compartiment vide augmentera les risques de blessures en cas de collision.



Capteur de poids du passager avant

Le capteur de poids du passager avant désactive le sac gonflable frontal du passager avant dans certaines conditions. Le sac gonflable frontal du conducteur ne fait pas partie du capteur de poids du passager avant. Le capteur de poids du passager avant fait appel à des capteurs intégrés au siège et à la ceinture de sécurité du passager avant. Ces capteurs permettent de détecter la présence d'un occupant correctement assis sur le siège et de déterminer si le sac gonflable frontal du passager avant doit être activé (déplioement possible) ou non.

Le capteur de poids du passager avant a été conçu en fonction des exigences de la norme 208 de la Federal Motor Vehicle Safety Standard (FMVSS) afin de désactiver le sac gonflable frontal du passager avant lorsque :

- le siège du passager avant est vide ou lorsque des objets de petite ou moyenne taille y sont déposés;
- le capteur détecte la présence d'un jeune enfant dans un siège d'enfant orienté vers l'arrière installé selon les directives du fabricant;
- le capteur détecte la présence d'un siège d'enfant orienté vers l'avant et installé selon les directives du fabricant;
- le capteur détecte la présence d'un enfant assis sur un rehausseur;
- le poids du passager avant n'a pas été détecté pendant une période déterminée;

Lorsque le témoin de neutralisation du sac gonflable du passager est allumé, le rideau gonflable latéral du passager peut être désactivé pour limiter les risques de blessures associées au déploiement d'un sac gonflable.

Fonctionnement du système de retenue supplémentaire

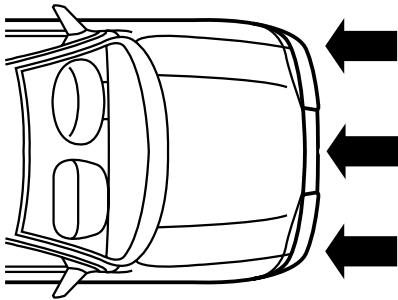

Les sacs gonflables sont conçus pour se déployer lorsque le véhicule subit un certain niveau de décélération longitudinale.

Si les sacs gonflables ne se déploient pas lors d'une collision, cela n'indique pas nécessairement que le dispositif est défectueux, mais simplement que l'impact n'était pas suffisant pour déclencher le déploiement. Les sacs gonflables sont prévus pour se déployer en cas d'impact frontal ou quasi frontal, et non en cas de renversement du véhicule ou d'impact latéral ou arrière.

Une fois actionnés, les sacs gonflables se gonflent et se dégonflent rapidement. Après le déploiement, il est normal de remarquer des résidus poudreux ou une odeur de poudre brûlée. Il peut s'agir d'amiidon de maïs, de talc (qui sert à lubrifier le sac) ou de composés de sodium (comme le bicarbonate de sodium) qui résultent du processus de combustion donnant lieu au gonflage des sacs. Des traces d'hydroxyde de sodium peuvent irriter la peau et les yeux, mais aucun de ces résidus n'est toxique.

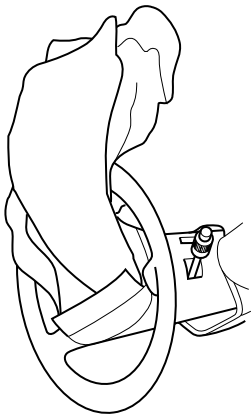

Bien que les sacs gonflables soient conçus pour diminuer les risques de blessures graves en cas d'accident, leur déploiement peut provoquer de légères brûlures, des égratignures, des enflures ou une perte d'acuité auditive temporaire. Comme les sacs gonflables doivent se déployer rapidement et avec une force considérable, ils présentent un risque de blessures mortelles ou graves, comme des fractures, des lésions faciales, oculaires ou internes, particulièrement pour les occupants qui ne sont pas bien retenus ou qui n'occupent pas une position normale au moment du déploiement des sacs. Il est donc impératif que les occupants bouclent leur ceinture de sécurité et se tiennent aussi loin que possible des modules de sac gonflable, tout en s'assurant, dans le cas du conducteur, de conserver la maîtrise du véhicule.

AVERTISSEMENT : Pour diminuer les risques de blessures, assurez-vous que les enfants occupent une place assise où ils peuvent être correctement retenus.



AVERTISSEMENT : Les sièges rehausseurs doivent seulement être installés aux places équipées d'une ceinture trois points.



AVERTISSEMENT : Ne placez jamais un siège d'enfant orienté vers l'arrière à la place centrale avant d'un véhicule qui comporte des places arrière.



AVERTISSEMENT : L'installation d'un siège d'enfant à une place du rang avant munie d'une ceinture sous-abdominale doit être évitée autant que possible.



AVERTISSEMENT : Places avant uniquement : si deux adultes et un enfant prennent place à l'avant, Mazda recommande d'attacher correctement l'enfant à la place centrale, mais uniquement si cela ne nuit pas à la conduite du véhicule. Cette configuration permet aux occupants adultes de profiter de la protection d'une ceinture trois points et d'un sac gonflable en plus d'offrir une méthode de fixation pour un siège d'enfant. Si le siège d'enfant nuit à la conduite du véhicule et qu'il est orienté vers l'avant, l'enfant peut être attaché dans le siège du passager. Reculez le siège au maximum pour réduire au minimum les risques d'interaction avec le sac gonflable du passager avant. Ne placez jamais un siège pour bébé orienté vers l'arrière devant un sac gonflable non désactivé. Assurez-vous que tous les occupants sont bien attachés, incluant l'enfant dans un siège approprié ou sur un rehausseur.



AVERTISSEMENT : Les modifications effectuées à l'avant du véhicule, y compris au châssis, au pare-chocs, au train avant, aux crochets de remorquage et le montage d'un chasse-neige peuvent entraver le fonctionnement des capteurs d'impact des sacs gonflables et accroître le risque de blessures. Ne modifiez pas l'extrémité avant du véhicule.



AVERTISSEMENT : Tout accessoire supplémentaire peut entraver le fonctionnement des capteurs d'impact des sacs gonflables et accroître les risques de blessures. Avant l'installation de tout équipement supplémentaire, renseignez-vous chez votre concessionnaire Mazda autorisé.



AVERTISSEMENT : Le sac gonflable du passager avant n'est pas conçu pour offrir une protection à l'occupant de la place centrale du siège avant.



Enfants et sacs gonflables

Pour obtenir de plus amples renseignements sur la sécurité, veuillez lire en entier les sections relatives aux systèmes de retenue dans le présent guide.

AVERTISSEMENT : N'installez jamais un siège d'enfant sur un strapontin orienté vers le centre du véhicule.

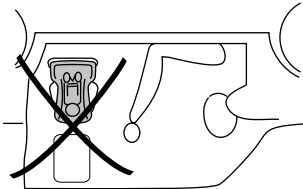

AVERTISSEMENT : Les sacs gonflables peuvent causer des blessures graves, voire mortelles, à un enfant assis dans un siège d'enfant. Ne placez JAMAIS un siège pour bébé orienté vers l'arrière devant un sac gonflable activé. Si vous devez installer un siège d'enfant orienté vers l'avant sur le siège du passager avant, reculez le siège le plus loin possible.





AVERTISSEMENT : Ne tentez jamais de réparer ou de modifier les sacs gonflables de votre véhicule ni les fusibles de leurs circuits. Consultez plutôt votre concessionnaire Mazda autorisé.



AVERTISSEMENT : Ne posez rien sur le module de sac gonflable, y compris les mains et les pieds. Tout objet placé dans la zone de déploiement du sac gonflable peut être projeté vers votre visage ou vers votre torse et causer de graves blessures.

- Procédez comme suit pour établir une distance convenable entre vous et le sac gonflable :
- reculez votre siège au maximum, sans toutefois compromettre votre confort pour la manœuvre des pédales;
 - inclinez légèrement (d'un ou deux degrés) le siège vers l'arrière par rapport à la verticale.



AVERTISSEMENT : Ne posez jamais les bras ou les pieds sur le module de sac gonflable, car en cas de déploiement, vous pourriez subir de graves fractures au bras ou d'autres blessures.



AVERTISSEMENT : La NHTSA (« National Highway Traffic Safety Administration » des E.-U.) recommande de maintenir une distance d'au moins 25 cm (10 po) entre la poitrine de l'occupant du siège et le module de sac gonflable.



AVERTISSEMENT : Tous les occupants du véhicule, y compris le conducteur, doivent toujours boucler correctement leur ceinture de sécurité, même si la place qu'ils occupent est munie d'un système de retenue supplémentaire.

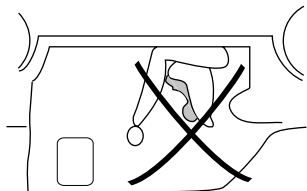

AVERTISSEMENT : Les sièges d'enfant orientés vers l'arrière ne doivent JAMAIS être placés devant un sac gonflable actif.

Renseignements importants au sujet du système de retenue supplémentaire

Le système de retenue supplémentaire est conçu pour être utilisé avec les ceintures de sécurité afin de protéger le conducteur et le passager avant droit contre certaines blessures à la partie supérieure du corps.

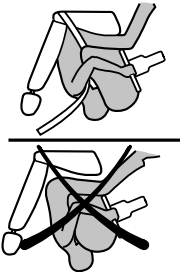

AVERTISSEMENT : Les sacs gonflables NE se déploient PAS lentement ni en douceur et le risque de subir des blessures par un sac qui se gonfle augmente à proximité du couvercle du module de sac gonflable. Portez toujours votre ceinture de sécurité.



AVERTISSEMENT : Il a été prouvé qu'un sac gonflable peut blesser et même tuer un enfant installé dans un siège d'enfant orienté vers l'avant. Lorsque vous installez un siège d'enfant à une place avant, y compris à la place centrale (selon l'équipement), vous devez vous assurer que le sac gonflable du passager est désactivé. Si le siège d'enfant est installé à la place latérale, déplacez le siège du véhicule complètement vers l'arrière.



AVERTISSEMENT : N'installez jamais un siège d'enfant sur un strapontin orienté vers le centre du véhicule.

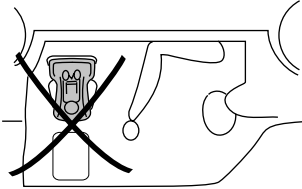

SYSTÈME DE RETENUE SUPPLÉMENTAIRE (SRS)

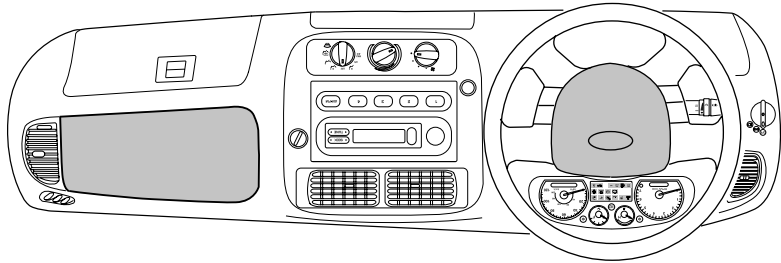

Les systèmes de retenue supplémentaires sont conçus pour être utilisés conjointement avec les ceintures de sécurité pour protéger le conducteur et le passager avant droit de certaines blessures à la partie supérieure du corps. Le terme « retenue supplémentaire » indique que les sacs gonflables sont conçus pour améliorer la protection fournie par les ceintures de sécurité. Utilisés seuls, les sacs gonflables ne peuvent offrir une protection aussi efficace que lorsqu'ils sont utilisés conjointement avec les ceintures de sécurité en cas de collision pour lesquelles les sacs gonflables doivent se déployer. De plus, les sacs gonflables n'offrent aucune protection en cas de collisions pour lesquelles ils ne doivent pas se déployer.

Les systèmes de retenue supplémentaires comportent les éléments suivants :

- Des modules de sac gonflable à deux étapes du conducteur et du passager (y compris les générateurs de gaz et les sacs gonflables).
- Un ou plusieurs capteurs d'impact et de décélération.
- Un témoin, un module de commande des systèmes de retenue et un module de diagnostic, qui sont les mêmes que ceux utilisés pour le système de sécurité personnalisé.
- Capteur de poids du passager avant
- Un témoin de neutralisation du sac gonflable du passager.

Les systèmes de retenue supplémentaires font partie intégrante du Personal Safety System^{MC}. Ils sont conçus pour se déployer lorsque le système de sécurité personnalisé détermine que la situation des passagers et la gravité de la collision sont appropriées pour activer ces dispositifs. Consultez la section *Système de sécurité personnalisé* Personal Safety System^{MC} de ce chapitre.



AVERTISSEMENT : Bien qu'il soit possible de désactiver le dispositif Belt-Minder^{MD}, ce dispositif est conçu pour vous inciter à porter votre ceinture de sécurité et qu'il peut ainsi augmenter vos chances de survie en cas d'accident. Nous vous recommandons de laisser votre dispositif Belt-Minder^{MD} activé pour vous et pour les autres personnes qui pourraient utiliser le véhicule. Pour réduire les risques de blessures, ne désactivez ou n'activez pas le dispositif de rappel de bouclage de ceinture de sécurité Belt-Minder^{MD} lorsque vous conduisez votre véhicule.

1. Tournez le commutateur d'allumage à la position Contact. NE DEMARREZ PAS LE MOTEUR.

2. Attendez que le témoin des ceintures de sécurité s'éteigne (environ une minute).

• L'étape 3 doit être effectuée dans les 50 secondes suivant l'extinction du témoin de ceinture de sécurité.

3. Pour le siège dont la fonction est désactivée, bouclez et débouclez doucement la ceinture de sécurité neuf fois en terminant avec la ceinture débouclée. L'étape 3 doit être effectuée dans les 50 secondes suivant l'extinction du témoin de ceinture de sécurité.

• Après l'étape 3, le témoin de ceinture de sécurité s'allume pendant trois secondes.

4. Dans les sept secondes environ après l'extinction du témoin de ceinture de sécurité, bouclez puis débouclez la ceinture de sécurité.

• Le dispositif Belt-Minder^{MD} est désactivé pour cette place, s'il était activé. À titre de confirmation, le témoin de ceinture de sécurité clignote quatre fois par seconde pendant trois secondes.

• Le dispositif Belt-Minder^{MD} est activé pour cette place, s'il était désactivé. À titre de confirmation, le témoin de ceinture de sécurité clignote quatre fois par seconde pendant trois secondes, puis le témoin reste éteint pendant trois secondes et clignote de nouveau quatre fois par seconde pendant trois secondes.

- le contact est coupé;
 - les ceintures du conducteur et du passager avant sont débouclées.
 - le levier sélecteur est en position P (stationnement) (boîte de vitesses automatique) ou au point mort (boîte de vitesses manuelle);
 - le frein de stationnement est serré;
- Avant de commencer, assurez-vous que :

Vous pouvez désactiver ou activer les fonctions de rappel Belt-Minder^{MD} du conducteur et du passager avant en procédant comme suit :

cycle d'allumage.

Les deux ne peuvent être désactivées ou activées au cours du même passage avant doit être désactivées ou activées indépendamment.

Nota : Les fonctions de rappel Belt-Minder^{MD} du conducteur et du

Le dispositif de rappel Belt-Minder^{MC} doit être désactivé avant d'activer le dispositif de rappel Belt-Minder^{MD}.

Lisez attentivement les étapes 1 à 4 avant d'activer ou de désactiver

fin au processus.

moment de la désactivation ou de l'activation de la fonction d'un siège, ne bouclez pas la ceinture de l'autre siège, car cela mettra

passager sont désactivées ou activées indépendamment. Au

Les fonctions de rappel Belt-Minder^{MD} du conducteur et du

Activation et désactivation du dispositif Belt-Minder^{MD}

Si le conducteur ou le passager avant boucle puis déboucle rapidement sa ceinture, le dispositif de rappel Belt-MinderTM de cette place est désactivé jusqu'à la coupure du contact. Le dispositif Belt-Minder^{MD} est réactivé avant la coupure du contact si l'occupant boucle sa ceinture et la garde bouclée pendant environ 30 secondes. Aucune confirmation n'est fournie pour cette désactivation temporaire.

Désactivation temporaire

AVERTISSEMENT : Ne vous asseyez pas sur une ceinture de sécurité bouclée et n'insérez pas une languette dans la boucle pour empêcher le carillon du dispositif Belt-Minder^{MD} de retentir. Vous pourriez ainsi entraver le fonctionnement des sacs gonflables du véhicule, entraînant des blessures graves, l'éjection du véhicule ou la mort.



<p>Raisons...</p>	<p>« Il y a peu de circulation. »</p>
<p>Un accident mortel sur deux est le résultat d'une perte de la maîtrise du véhicule, souvent lorsque la voie est complètement libre.</p>	<p>« La ceinture troyenne mes vêtements. »</p> <p>Cela est probable, mais un accident peut causer des dommages plus graves que des vêtements froissés, surtout si vous ne portez pas votre ceinture de sécurité.</p>
<p>« Mes passagers ne portent pas leur ceinture de sécurité. »</p> <p>Donnez l'exemple : les adolescents risquent quatre fois plus de perdre la vie lorsque DEUX occupants ou PLUS prennent place dans le véhicule. Les enfants et les jeunes frères et sœurs imitent les comportements qu'ils voient.</p>	<p>« J'ai un sac gonflable. »</p> <p>Les sacs gonflables sont plus efficaces lorsqu'ils sont utilisés avec une ceinture de sécurité. Les sacs gonflables avant ne sont pas conçus pour se déployer lors d'un impact arrière ou latéral, ni en cas de capotage du véhicule.</p>
<p>« Je préfère être éjecté du véhicule. »</p> <p>Ce n'est pas une bonne idée. Les personnes qui sont éjectées du véhicule risquent 40 fois plus de mourir. Les ceintures de sécurité aident à prévenir l'éjection hors du véhicule. ON NE CHOISIT PAS SON ACCIDENT.</p>	

Raisons...	Songez que...
« Les accidents sont rares. »	<p>Quelque 36 700 accidents se produisent chaque jour. Le risque d'être impliqué dans un événement « rare » augmente proportionnellement à la distance parcourue, même pour les bons conducteurs. <i>Un conducteur sur quatre sera gravement blessé lors d'un accident au cours de sa vie.</i></p>
« Je ne vais pas loin. »	<p>Trois accidents mortels sur quatre ont lieu dans un rayon de 40 kilomètres (25 miles) du domicile.</p>
« Les ceintures sont inconfortables. »	<p>Les ceintures de sécurité sont conçues pour améliorer le confort. Si vous n'êtes pas confortable, tentez de changer la position du point d'ancrage supérieur de la ceinture de sécurité et de redresser le dossier du siège au maximum.</p>
« Je n'avais pas le temps. »	<p>Justement l'une des principales causes d'accident. Le carillon avertisseur de bouclage des ceintures de sécurité nous avertit que nous n'avons pas pris le temps de boucler notre ceinture.</p>
« Les ceintures de sécurité sont inefficaces. »	<p>Les ceintures de sécurité, lorsqu'elles sont correctement utilisées, réduisent le risque de 45 % pour les voitures et de 60 % pour les camionnettes.</p>

Les raisons les plus souvent données pour ne pas porter la ceinture de sécurité sont les suivantes (statistiques américaines) :

Si...	
<p>Alors...</p> <p>Le dispositif de rappel Belt-Minder^{MD} ne s'active pas.</p>	<p>Les ceintures du conducteur et du passager avant ont été bouclées avant d'établir le contact ou lorsque moins d'une à deux minutes se sont écoulées depuis que le contact a été établi...</p>
<p>Le dispositif Belt-Minder^{MD} est activé – le témoin des ceintures de sécurité s'allume et le carillon retentit pendant six secondes aux 30 secondes, durant environ cinq minutes, ou jusqu'à ce que les ceintures soient bouclées.</p>	<p>La ceinture de sécurité du conducteur ou du passager avant n'est pas bouclée lorsque le véhicule a atteint une vitesse d'au moins 5 km/h (3 mi/h) et qu'une à deux minutes se sont écoulées depuis l'établissement du contact...</p>
<p>Le dispositif Belt-Minder^{MD} est activé – le témoin des ceintures de sécurité s'allume et le carillon retentit pendant six secondes aux 30 secondes, durant environ cinq minutes, ou jusqu'à ce que les ceintures soient bouclées.</p>	<p>La ceinture de sécurité du conducteur ou du passager avant est débouclée pendant une minute environ lorsque le véhicule roule à une vitesse d'au moins 5 km/h (3 mi/h) et que plus d'une à deux minutes se sont écoulées depuis l'établissement du contact...</p>

Le dispositif de rappel Belt-Minder^{MD} vérifie si la ceinture de sécurité du conducteur et celle du passager sont bouclées et émet un avertissement au besoin. Les avertissements du dispositif Belt-Minder^{MD} ont cessé (après environ cinq minutes) pour un occupant (conducteur ou passager avant). L'autre occupant peut tout de même déclencher la fonction de rappel Belt-Minder^{MD}.

Le dispositif Belt-Minder^{MD} utilise les données du capteur de poids du passager avant pour déterminer si le siège du passager avant est occupé et, le cas échéant, la nécessité d'émettre un avertissement. Pour prévenir l'activation du dispositif Belt-Minder^{MD} lorsque des objets se trouvent sur le siège du passager avant, les avertissements ne sont émis que pour les occupants d'un certain poids déterminé par le capteur de poids du passager avant.

Le dispositif Belt-Minder^{MD} utilise les données du capteur de poids du passager avant pour déterminer si le siège du passager avant est occupé et, le cas échéant, la nécessité d'émettre un avertissement. Pour prévenir l'activation du dispositif Belt-Minder^{MD} lorsque des objets se trouvent sur le siège du passager avant, les avertissements ne sont émis que pour les occupants d'un certain poids déterminé par le capteur de poids du passager avant.

Le témoin des ceintures de sécurité au tableau de bord.

Le témoin s'allume pendant une à deux minutes et le carillon retentit pendant quatre à huit secondes.

La ceinture de sécurité du conducteur est bouclée lorsque le témoin est allumé et que le carillon retentit.

La ceinture de sécurité du conducteur est bouclée et au passager avant que leur ceinture est débouclée en faisant retentir le carillon par intermittence et en allumant la fonction d'avertissement du port de la ceinture de sécurité. Ce dispositif Belt-Minder^{MD} est un avertissement supplémentaire qui s'ajoute à la fonction d'avertissement du port de la ceinture de sécurité.

Le dispositif de rappel de bouclage de ceinture de sécurité Belt-Minder^{MD} est un avertissement supplémentaire qui s'ajoute à la fonction d'avertissement du port de la ceinture de sécurité et au passager avant que leur ceinture est débouclée en faisant retentir le carillon par intermittence et en allumant le témoin des ceintures de sécurité au tableau de bord.

Belt-Minder^{MD}

Si...	La ceinture de sécurité du conducteur n'est pas bouclée avant d'établir le contact...
Alors...	Le témoin s'allume pendant une à deux minutes et le carillon retentit pendant quatre à huit secondes.
	La ceinture du conducteur est bouclée lorsque le témoin est allumé et que le carillon retentit.
	Le témoin reste éteint et le carillon ne retentit pas.
	La ceinture de sécurité du conducteur est bouclée avant d'établir le contact...

Conditions de fonctionnement

Le témoin de ceinture de sécurité s'allume au tableau de bord et un carillon retentit pour rappeler aux occupants de boucler leur ceinture.

Témoin et carillon de ceinture de sécurité

La poitrine.
Nota : N'utilisez pas la rallonge pour changer la position du baudrier sur pas leur utilisation accidentelle.
 Les rallonges inutilisées doivent être rangées dans un endroit qui n'inclut est trop courte lorsqu'elle est entièrement déployée.

située à l'extrémité de la sangle. N'utilisez une rallonge que si la ceinture ceinture de sécurité. L'identification du fabricant se trouve sur l'étiquette N'utilisez que les rallonges fabriquées par le même fournisseur de la (numéros de pièce ZCC2-57-63X et ZCC0-57-63X respectivement). Vous pouvez obtenir des rallonges chez votre concessionnaire Mazda autorisé. Si la ceinture de sécurité est trop courte une fois entièrement déployée, une rallonge de 23 cm (9 po) ou 31 cm (12 po) peut être ajoutée.

Rallonge de ceinture de sécurité

AVERTISSEMENT : Placez le réglage de hauteur pour que le baudrier se trouve au milieu de l'épaule. Si la ceinture de sécurité est mal réglée, son efficacité peut être réduite et les risques de blessures sont accrus en cas de collision.



Pour abaisser le point d'attache du baudrier, appuyez sur le bouton du réglage et faites glisser ce dernier vers le bas. Pour relever le baudrier, faites glisser le réglage vers le haut. Après le réglage, tirez le réglage vers le bas pour vous assurer qu'il est fermement verrouillé.

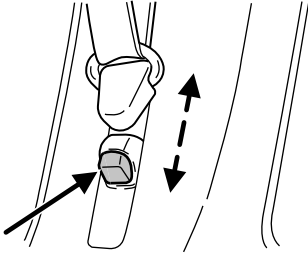

- Cabine allongée à deux portes

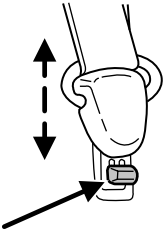

- Cabine simple et cabine allongée à quatre portes

Les ceintures de sécurité du conducteur et du passager avant comportent un réglage de hauteur. Réglez la hauteur du baudrier de telle sorte qu'il repose au milieu de l'épaule.

Réglage en hauteur du baudrier des ceintures de sécurité avant

AVERTISSEMENT : Les ceintures de sécurité du conducteur et du passager avant (y compris les enrouleurs, les boucles et les réglageurs de hauteur) doivent être remplacées en cas de collision entraînant le déploiement des sacs gonflables avant et le déclenchement des prétendeurs de ceinture de sécurité.



Les prétendeurs de ceinture de sécurité sont des dispositifs qui tendent automatiquement les sangles de la ceinture de sécurité. Les prétendeurs de ceinture de sécurité utilisent le même système de capteur d'impact que les sacs gonflables avant. Lorsqu'un prétendeur de ceinture de sécurité est déclenché, les sangles de la ceinture trois points se resserrent. Référez-vous à la section *Entretien des ceintures de sécurité et des dispositifs de retenue pour enfants* dans ce chapitre.

- Saisissez le baudrier et tirez-le vers le bas, jusqu'à ce que la sangle soit complètement sortie de l'enrouleur.

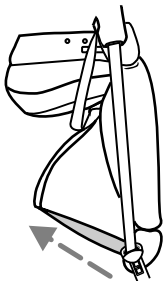

- Laissez la sangle se rétracter. Pendant cette opération, des dé clics se font entendre. Ces dé clics indiquent que la ceinture de sécurité est désormais en mode de blocage automatique.

Pour sortir du mode de blocage automatique

Débouclez la ceinture trois points et laissez-la se rétracter complètement pour sortir du mode de blocage automatique et revenir au mode normal de blocage par inertie (mode d'urgence).

AVERTISSEMENT : Après une collision, un concessionnaire autorisé doit vérifier toutes les ceintures de sécurité pour s'assurer qu'elles fonctionnent toujours correctement. Vérifiez que les enrouleurs à blocage automatique de toutes les places latérales fonctionnent correctement. Vérifiez aussi que le « mode de blocage automatique » pour siège d'enfant à la place latérale du passager fonctionne correctement.



AVERTISSEMENT : L'ENSEMBLE CEINTURE DE SÉCURITÉ ET ENROULEUR DOIT ÊTRE REMPLACÉ si l'enrouleur à blocage automatique ou toute autre fonction de la ceinture de sécurité s'avèrent défectueux après une vérification menée selon les directives du Manuel de réparation.



Préteur de ceinture de sécurité
Les ceintures de sécurité du conducteur et du passager avant droit sont munies de prétendeurs.



AVERTISSEMENT : Si vous négligez de remplacer l'ensemble de la ceinture de sécurité et de l'enrouleur, les risques de blessures graves pourraient être plus élevés en cas de collision.

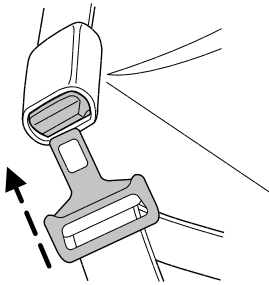

- Bouclez la ceinture trois points.

Mode d'emploi du mode de blocage automatique (place latérale du passager avant seulement) pour utilisation avec un siège d'enfant

- **Chaque fois** qu'un siège d'enfant est posé sur le siège passager avant. Consultez les sections *Dispositifs de retenue pour enfant* ou *Sièges d'enfant* plus loin dans ce chapitre.

Utilisation du mode de blocage automatique

La ceinture du conducteur n'est pas dotée du mode de blocage automatique.

baudrier.

Dans ce mode, le baudrier est automatiquement préverrouillé. La ceinture se rétracte tout de même afin d'éliminer tout jeu au niveau du

Mode de blocage automatique (place latérale du passager avant seulement) pour utilisation avec un siège d'enfant

Le mode de blocage par détection de dégagement de ceinture bloque la ceinture et l'empêche de se dérouler davantage si celle-ci est tirée trop rapidement. La ceinture se débloque dès que l'on cesse de tirer.

Mode de blocage à détection de dégagement de ceinture

Ce mode est le mode normal de fonctionnement qui permet le libre mouvement du baudrier, mais qui se bloque en réaction aux mouvements imprévisibles du véhicule. Par exemple, si le conducteur freine brusquement ou emprunte un virage serré, ou si le véhicule subit une collision à environ 8 km/h (5 mi/h) ou plus, les ceintures trois points se bloquent pour contribuer à réduire le mouvement vers l'avant des occupants.

Mode de blocage par inertie

Insérez la languette dans la boucle correspondante (la plus proche de la languette). Pour allonger la sangle, tournez la languette à angle droit par rapport à la sangle et tirez jusqu'à ce qu'elle atteigne la boucle.

Pour serrer la ceinture, tirez sur l'extrémité libre jusqu'à ce que la sangle soit bien positionnée sur les hanches.

Raccourcissez et attachez la ceinture lorsqu'elle n'est pas utilisée pour l'éloigner de la porte et la rendre disponible après le redressement des sièges.

Pour le strapontin arrière, raccourcissez et repliez la ceinture dans le siège lorsqu'elle n'est pas utilisée.

Ceintures de sécurité à absorption d'énergie

- Les sièges conducteur et passager de droite avant de ce véhicule sont munis de ceintures de sécurité à absorption d'énergie. Ces ceintures sont conçues pour diminuer davantage les risques de blessures en cas de collision frontale.
- Ce système à absorption d'énergie est doté d'un enrouleur conçu pour détendre la sangle de manière contrôlée afin d'amortir le choc sur la poitrine de l'occupant en cas d'accident.

Les dispositifs de retenue des places latérales avant du véhicule sont des ceintures trois points. La ceinture de sécurité du conducteur a les deux types de modes de verrouillage et la ceinture de sécurité latérale du passager avant a les trois types de modes de verrouillage décrits ci-dessous :

Ceintures trois points

1. Pour boucler la ceinture, insérez la languette dans la boucle correspondante (la plus proche de la direction d'où provient la languette) jusqu'à ce qu'elle s'enclenche et que vous entendiez un déclic. Assurez-vous que la languette est bloquée dans la boucle.

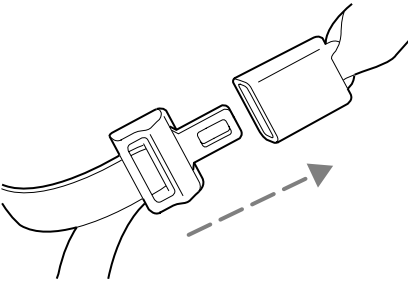

2. Pour déboucler la ceinture, appuyez sur le bouton de déblocage et retirez la languette de la boucle.

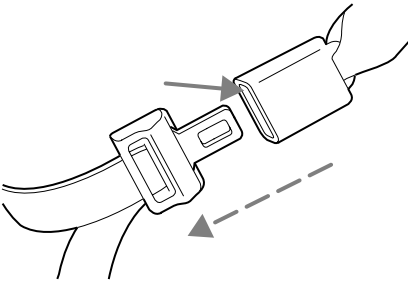
**Réglage des ceintures de sécurité des strapontins central et arrière orientés vers le centre**

La ceinture sous-abdominale ne se règle pas automatiquement.



AVERTISSEMENT : Les ceintures sous-abdominales doivent être ajustées aussi bas que possible sur les hanches, et non autour de la taille. Une ceinture sous-abdominale mal placée peut entraîner des blessures graves en cas d'accident.

AVERTISSEMENT : Ne réglez jamais le siège ou le dossier du conducteur lorsque le véhicule roule. Réglez le siège ou le dossier du conducteur lorsque le véhicule est arrêté. Ne pourriez perdre la maîtrise de votre véhicule et avoir un accident. Vous réglez le siège du conducteur que lorsque le véhicule est à l'arrêt.



AVERTISSEMENT : Il est très dangereux de se trouver dans l'aire de chargement, intérieure ou extérieure, lorsque le véhicule roule. En cas de collision, ces occupants seront fort probablement gravement blessés ou tués. Ne laissez personne s'installer dans le véhicule à un endroit qui n'est pas muni d'un siège et d'une ceinture de sécurité. Assurez-vous que tous les passagers occupent une place assise et qu'ils bouclent correctement leur ceinture.



AVERTISSEMENT : En cas de capotage du véhicule, les risques de blessures mortelles sont nettement plus grands pour une personne qui ne porte pas sa ceinture de sécurité que pour une personne qui la porte.



AVERTISSEMENT : Chaque siège du véhicule possède sa propre ceinture de sécurité constituée d'une boucle et d'une languette conçues pour être utilisées ensemble. 1) Ne placez le baudrier que sur l'épaulle du côté de la porte. Ne portez jamais la ceinture de sécurité sous le bras. 2) Ne faites jamais passer le baudrier autour du cou ou sur l'épaulle du côté intérieur du véhicule. 3) N'utilisez jamais la même ceinture pour plus d'une personne.



AVERTISSEMENT : Dans le cas des véhicules à cabine allongée à quatre portes, n'ouvrez pas la porte arrière si la ceinture de sécurité arrière est encore bouclée.



AVERTISSEMENT : Ne laissez jamais un passager tenir un enfant sur ses genoux pendant la conduite. Un passager ne peut pas protéger un enfant des blessures en cas de collision.



AVERTISSEMENT : Pour diminuer les risques de blessures, assurez-vous que les enfants occupent une place assise où ils peuvent être correctement retenus.



AVERTISSEMENT : Conduisez toujours avec le dossier en position verticale et la ceinture sous-abdominale bien serrée et placée bas sur les hanches.



Précautions concernant les systèmes de retenue

de collision.

Si l'une de ces anomalies se produit, même par intermittence, contactez votre concessionnaire autorisé le plus tôt possible. Si la réparation n'est pas effectuée, le dispositif peut ne pas fonctionner normalement en cas de collision.

réparé.

- Cinq bips se font entendre. Cet avertissement sonore est répété périodiquement jusqu'à ce que l'anomalie soit corrigée et le témoin

- Le témoin des sacs gonflables ne s'allume pas aussitôt que le contact est établi.
- Le témoin des sacs gonflables clignote ou reste allumé.

plusieurs des situations suivantes :

tableau de bord. Une anomalie du système est indiquée par une ou témoin d'avertissement des systèmes de retenue et de protection du plus, le module de commande des dispositifs de retenue contrôle aussi le passage avant et du capteur de position du siège du conducteur. De l'impact, des prétendues de ceinture de sécurité, des capteurs de circuits internes ainsi que les circuits des sacs gonflables, des capteurs de commande des systèmes de retenue contrôle ses propres

Un témoin du tableau de bord ou un carillon avertisseur servent à indiquer l'état du Personal Safety System^{MC}. Consultez la section *Témoin et carillon* du chapitre *Tableau de bord*. Le Personal Safety System^{MC} n'exige aucun entretien périodique.

Evaluation du fonctionnement du Personal Safety System^{MC}

Le capteur de poids du passager avant peut automatiquement neutraliser l'arrière, un siège d'enfant orienté vers l'avant ou un rehausseur est détecté. Même avec cette technologie, les parents devraient **TOUJOURS** attacher les enfants adéquatement sur le siège arrière. Le capteur neutralise aussi le déploiement du sac gonflable si le siège du passager avant n'est pas occupé pour éviter d'avoir à remplacer le sac gonflable inutilement après une collision.

Si le siège du passager avant est occupé et si le sac gonflable du passager avant est neutralisé, le Témoin de neutralisation du sac gonflable du passager s'allume et demeure allumé pour indiquer que le sac gonflable avant du passager avant est neutralisé. Consultez la section *Capteur de poids du passager avant* de la section *Dispositifs de protection supplémentaires* du présent chapitre.

Capteurs de bouclage des ceintures de sécurité avant

Les capteurs de bouclage des ceintures de sécurité avant déterminent si le conducteur et le passager de la place latérale avant ont bouclé leur ceinture de sécurité. Le Personal Safety System™ peut ainsi adapter le déploiement des sacs gonflables et des prétendeurs de ceinture de sécurité en fonction du bouclage de la ceinture de sécurité.

Prétendeurs des ceintures de sécurité latérales avant

Les prétendeurs des ceintures de sécurité des places latérales avant sont conçus pour serrer fermement les ceintures de sécurité contre le corps de l'occupant dans le cas de collisions frontales. Cela contribue à augmenter l'efficacité des ceintures de sécurité. En cas de collisions frontales, les prétendeurs peuvent s'activer seuls ou conjointement avec les sacs gonflables avant si la collision est suffisamment grave.

Enrouleurs à absorption d'énergie des ceintures de sécurité latérales avant

Les enrouleurs à absorption d'énergie des ceintures de sécurité avant permettent à la sangle d'être tirée progressivement et de manière contrôlée de l'enrouleur selon le déplacement de l'occupant vers l'avant. Ceci aide à réduire les risques de blessures à la poitrine de l'occupant en limitant la force qui y est exercée. Consultez la section *Ceintures de sécurité à absorption d'énergie* de ce chapitre.

AVERTISSEMENT : Les enfants de 12 ans et moins doivent toujours prendre place sur la banquette arrière et être convenablement attachés dans un système de retenue pour enfants.



AVERTISSEMENT : Les sacs gonflables peuvent causer des blessures graves, voire mortelles, à un enfant assis dans un siège d'enfant. Ne placez JAMAIS un siège pour bébé orienté vers l'arrière devant un sac gonflable activé. Si vous devez installer un siège d'enfant orienté vers l'avant sur le siège du passager avant, reculez le siège le plus loin possible.



La puissance de déploiement des sacs gonflables doit être considérable pour protéger les occupants mais cette puissance peut se révéler mortelle pour les occupants qui se trouvent très près lors du déploiement. Certains passagers, comme des bébés dans des sièges d'enfant orientés vers l'arrière, sont exposés à ce risque, car ils se trouvent initialement très près du sac gonflable. Pour d'autres passagers, cette situation se produit lorsque le passager n'est pas correctement retenu par la ceinture de sécurité ou par un siège d'enfant et qu'il se déplace vers l'avant au moment du freinage qui précède une collision. S'assurer que tous les occupants sont correctement retenus demeure la meilleure façon de réduire les risques de blessures. Les statistiques révèlent qu'en cas d'accident, un enfant bien retenu est plus en sécurité sur la banquette arrière du véhicule que sur le siège avant.

Capteur de poids du passager avant

Le capteur de position du siège du conducteur permet au système de sécurité personnalisée (Personal Safety SystemTM) de régler le niveau de déploiement du sac gonflable à deux étapes du conducteur en fonction de la position du siège. Le système protège les conducteurs de petite taille assis près du sac gonflable en réduisant le niveau de déploiement du sac gonflable.

Capteur de position du siège conducteur

Le capteur de gravité d'impact avant améliore l'évaluation de la gravité d'une collision. Placé complètement à l'avant du véhicule, il fournit dès le début de l'impact des renseignements essentiels relatifs à la gravité de la collision. Il permet au Personal Safety SystemTM de reconnaître différents degrés de collision et de modifier la stratégie de déploiement des sacs gonflables à deux étapes et des prétendards de ceinture de sécurité.

Capteur de gravité d'impact avant

- Capteur de position du siège du conducteur
- Capteur avant de gravité d'impact.
- Capteur de poids du passager avant
- Têmin de neutralisation du sac gonflable du passager.
- Module de commande des systèmes de retenue avec capteurs d'impact et de décélération.
- Têmin du système de retenue des occupants et carillon avertisseur
- Cablage électrique des sacs gonflables, des capteurs d'impact, des prétendurs de ceinture de sécurité, des capteurs de bouclage des ceintures de sécurité avant, du capteur de position du siège du conducteur et des têmeins.

MC *Fonctionnement du Personal Safety System*

Le système de sécurité personnalisé (Personal Safety System^{MC}) peut adapter le déploiement des dispositifs de sécurité de votre véhicule selon la gravité de la collision et la situation des passagers. Un ensemble de capteurs de choc et de passagers fournit l'information au module de commande des systèmes de retenue. En cas de collision, le module de commande des systèmes de retenue peut activer les prétendurs de ceinture de sécurité et une ou les deux étapes des sacs gonflables à deux étapes en fonction de la gravité de la collision ainsi que de la classification et de la situation des occupants.

Le fait que les prétendurs ou les sacs gonflables ne se soient pas activés aux deux sièges avant lors d'une collision n'indique pas nécessairement que le système^{MC} est défectueux. Cela signifie plutôt que le Personal Safety System^{MC} a déterminé que les conditions de l'accident (gravité de la collision, utilisation des ceintures de sécurité, etc.) n'exigeaient pas la mise en fonction de ces dispositifs de sécurité. Les sacs gonflables et les prétendurs avant sont conçus pour entrer en fonction en cas de collisions frontales ou quasi frontales, mais pas en cas de capotage ou de collision latérale ou arrière, à moins que la collision ne cause une décélération suffisante de la course longitudinale du véhicule.

avant *Sacs gonflables à deux étapes pour le conducteur et le passager*

Les sacs gonflables à deux étapes permettent d'adapter le niveau d'énergie de déploiement des sacs gonflables. Un niveau d'énergie plus faible est utilisé pour les impacts plus communs d'intensité modérée. Un niveau d'énergie plus élevé est utilisé pour les impacts plus violents. Consultez la section *Système de retenue supplémentaire (SRS)* du présent chapitre.

Le système de sécurité personnalisé (Personal Safety System^{MC}) de votre véhicule comporte les éléments suivants :

- Sacs gonflables à deux étapes pour le conducteur et le passager avant.
- Ceintures de sécurité latérales avant munies de prétendeurs,
- Entrouleurs à absorption d'énergie et de capteurs de bouclage de ceinture de sécurité.

Le système de sécurité personnalisé (Personal Safety System^{MC}) améliore la protection globale des passagers avant en cas de collision frontale. Il est conçu pour réduire davantage les risques de blessures causées par les sacs gonflables. Ce système a la capacité d'analyser le poids et la situation des passagers ainsi que la gravité de la collision, avant d'activer les dispositifs de sécurité appropriés pour aider à mieux protéger un plus grand nombre de passagers selon divers types de collision frontale.

PERSONAL SAFETY SYSTEM^{MC}

SYSTÈMES DE RETENUE

AVERTISSEMENT : Les sièges rehausseurs doivent seulement être installés aux places équipées d'une ceinture trois points.

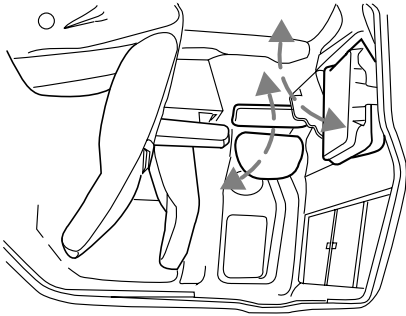

Strapontin faisant face au centre (cabine allongée à quatre portes — selon l'équipement)

Pour déployer le siège, tirez le siège vers le bas, puis relevez le dossier. Pour ranger le siège, repliez le dossier et relevez le siège à la position verticale.

AVERTISSEMENT :



N'installez pas un siège d'enfant sur le strapontin orienté vers le centre de la cabine, ce dernier n'étant pas compatible avec les dispositifs de retenue pour enfants.

Siege 60/40 (selon l'equipement)

Pour acceder au bac de rangement de votre accoudoir (selon l'equipement), soulevez le loquet pour ouvrir le couvercle. Le porte-gobelets du siege 60/40 (selon l'equipement) peut etre retire pour le nettoyage.

- Saisissez fermement le bas du porte-gobelets et tirez-le vers le haut.

Pour l'installer :

- Faites glisser le porte-gobelets sur les deux goupilles situees a l'avant du siege du conducteur (cote 60 %).
- Poussez-le vers le bas jusqu'a ce qu'il soit fermement verrouille en place.

Acces arriere cote passager (selon l'equipement)

Tirez vers le haut le levier d'inclinaison. Le siege bascule vers l'avant. Levez la barre de deblocage pour avancer le siege et acceder a l'arriere de la cabine.

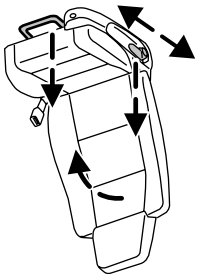

Pour remettre le siege a sa position initiale, glissez le coussin de siege vers l'arriere, puis remettez le dossier a la verticale pour le verrouiller. Le siege se verrouillera et vous devrez utiliser la barre de deblocage pour remettre le siege a sa position initiale.

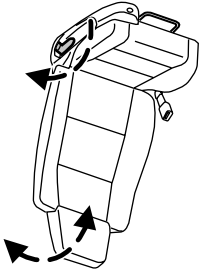

Levez la barre de déblocage pour avancer ou reculer le siège. Assurez-vous que le siège est bien bloqué.

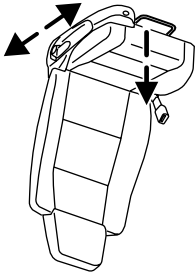

Levez la barre de déblocage pour avancer ou reculer le siège. Assurez-vous que le siège est bien bloqué.

AVERTISSEMENT : Pour réduire les risques de blessures graves : ne suspendez pas d'objets sur le dossier et ne rangez pas d'objets dans le vide-poches (selon l'équipement) lorsqu'un enfant occupe le siège du passager avant. Ne placez pas d'objets sous le siège du passager avant ou entre ce siège et la console centrale (selon l'équipement). Vérifiez le témoin PASS AIRBAG OFF (neutralisation du sac gonflable du passager) pour vous assurer que l'état du sac gonflable est approprié. Consultez la rubrique *Capteur de poids du passager avant de la section Systèmes de retenue supplémentaire (SRS)* pour obtenir de plus amples détails. Le non-respect de ces directives peut nuire au fonctionnement du capteur de poids du passager avant.



AVERTISSEMENT : Installez correctement les appuie-têtes pour réduire les risques de blessures au cou en cas de collision.



Réglage du siège avant à réglage manuel (selon l'équipement)

AVERTISSEMENT : Ne réglez jamais le siège ou le dossier du conducteur lorsque le véhicule roule. Le siège pourrait soudainement reculer et rendre hors de portée les commandes nécessaires pour manoeuvrer le véhicule.



AVERTISSEMENT : Conduisez toujours avec le dossier en position verticale et la ceinture sous-abdominale bien serrée et placée bas sur les hanches. Il est dangereux d'incliner le dossier de votre siège lorsque le véhicule roule, car vous n'êtes plus parfaitement protégé par les ceintures de sécurité. Vous pourriez glisser sous la ceinture sous-abdominale et vous infliger des blessures internes graves en cas de freinage brusque ou de collision. Pour vous assurer d'une protection maximale, restez assis bien droit et au fond du siège. Le port trop haut de la partie sous-abdominale de la ceinture de sécurité est dangereux. En cas de choc, cela a pour effet de concentrer l'énergie de l'impact directement dans la région abdominale, ce qui peut causer des blessures graves. Placez la partie sous-abdominale de la ceinture de sécurité de manière confortable et aussi bas que possible.



AVERTISSEMENT : Si le passager est mal assis ou si son dossier de siège est trop incliné, le poids reposant sur le coussin du siège peut être réduit, ce qui pourrait fausser la précision du capteur de poids du passager avant et risquer de provoquer des blessures graves, voire mortelles en cas de collision. Il faut toujours garder le dos en contact avec le dossier de siège et les pieds sur le plancher.



Régalez correctement l'appuie-tête pour que le haut de l'appuie-tête soit au niveau du haut de votre tête et placé aussi près que possible de l'arrière de votre tête. Les occupants très grands doivent régler l'appuie-tête à sa position la plus élevée.

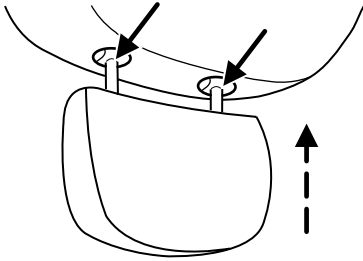

1. Insérez les deux tiges dans les colliers des manchons de guidage.
2. Poussez l'appuie-tête jusqu'à ce qu'il se verrouille.

Réinstallez l'appuie-tête réglable comme suit :

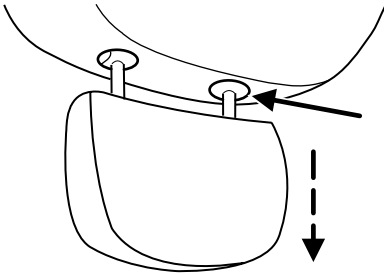

2. Maintenez enfoncés simultanément le bouton de réglage et de déblocage et le bouton de déverrouillage et de retrait, puis tirez l'appuie-tête vers le haut.

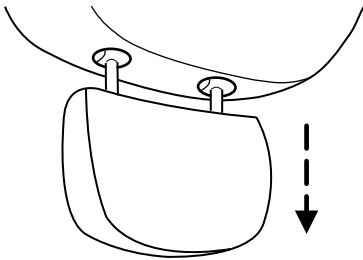

1. Tirez sur l'appuie-tête jusqu'à ce qu'il atteigne la position de réglage la plus élevée.
- Retirez l'appuie-tête réglable comme suit :

Réglez l'appui-tête comme suit :

1. Réglez le dossier à une position de conduite à la verticale.
2. Levez l'appui-tête en tirant l'appui-tête vers le haut.
3. Abaissez l'appui-tête en maintenant le bouton de réglage et de dégagement des manchons et de guidage et en poussant sur l'appui-tête.

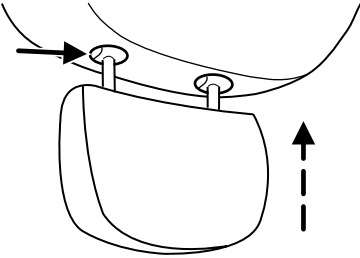
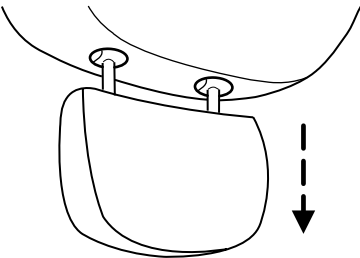

Réglez correctement l'appui-tête pour que le haut de l'appui-tête soit au niveau du haut de votre tête et placé aussi près que possible de l'arrière de votre tête. Les occupants très grands doivent régler l'appui-tête à sa position la plus élevée.



AVERTISSEMENT : L'appui-tête réglable est un dispositif de sécurité. Dans la mesure du possible, il doit être installé et correctement réglé lorsque le siège est occupé.

SIÈGES

AVERTISSEMENT : L'inclinaison vers l'arrière du dossier du siège peut faire en sorte que l'occupant glisse sous la ceinture de sécurité du siège lors d'une collision, ce qui peut entraîner des blessures graves.

AVERTISSEMENT : Pour réduire les risques de blessures en cas de collision ou d'arrêt brusque, évitez d'emplir des bagages ou d'autres objets à une hauteur supérieure à celle des dossiers de siège.

AVERTISSEMENT : Avant de remettre le dossier de siège en position normale, vérifiez que rien n'est coincé sous le dossier. Après avoir redressé le dossier, tirez dessus pour vérifier qu'il est bien verrouillé. Un siège déverrouillé est dangereux en cas d'arrêt soudain ou de collision.

Appuie-tête réglables

Votre véhicule est doté d'appuie-tête à réglage vertical aux places latérales de la rangée avant.

AVERTISSEMENT : Pour réduire les risques de blessures au cou en cas de collision, le conducteur et les occupants ne devraient pas s'asseoir ni utiliser le véhicule tant que les appuie-têtes ne se trouvent pas à la position appropriée. Le conducteur ne doit jamais régler l'appuie-tête lorsque le véhicule roule.

Les appuie-tête réglables sont constitués des éléments suivants :

- une mousse et une structure à absorption d'énergie (1) ;
- deux tiges en acier (2) ;
- un bouton de réglage et de dégagement des manchons de guidage (3) ;
- un bouton de déverrouillage et de retrait des manchons de guidage (4).

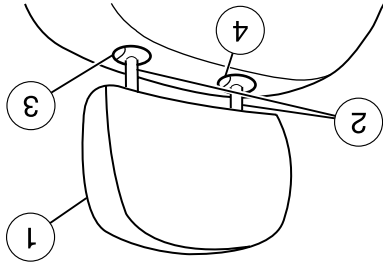

4. Après 10 secondes tout au plus (3 secondes minimum) une fois que la clé a été retirée, insérez l'autre clé déjà programmée dans le commutateur d'allumage.
 5. Tournez le commutateur d'allumage de la position ARRÊT (3) à la position CONTACT (4). Gardez le commutateur d'allumage à la position position CONTACT (4) pendant au moins une seconde, mais sans dépasser un délai de 10 secondes.
 6. Coupez le contact et retirez la seconde clé à puce du commutateur d'allumage.
 7. Après 20 secondes tout au plus (3 secondes minimum) une fois que la clé a été retirée, insérez la clé non programmée (nouvelle clé ou clé valet) dans le commutateur d'allumage.
 8. Tournez le commutateur d'allumage de la position ARRÊT (3) à la position CONTACT (4). Gardez le commutateur d'allumage à la position CONTACT (4) pendant au moins une seconde.
 9. Votre nouvelle clé est maintenant programmée.
- Si la programmation a réussi, la clé à puce fait démarrer le moteur de votre véhicule et le témoin anti-voil du tableau de bord s'allume pendant trois secondes, puis s'éteint. Si la programmation a échoué, le moteur de votre véhicule ne peut pas être démarré et le témoin anti-voil clignote rapidement. En cas de nouvel échec, contactez votre véhicule à votre concessionnaire autorisé pour qu'il programme les nouvelles clés.
- Si vous désirez programmer des clés supplémentaires, recommencez cette procédure à partir de l'étape 1 pour chaque clé.

Remplacement des clés

En cas de perte ou de vol des clés de votre véhicule, vous devrez faire remorquer votre véhicule chez un concessionnaire autorisé si vous n'avez pas une autre clé. Les codes des clés devront être effacés de la mémoire de votre véhicule et il sera nécessaire de programmer de nouvelles clés à puce.

Le remplacement de clés à puce peut s'avérer très coûteux. Il est donc recommandé de garder une clé à puce supplémentaire à l'extérieur du véhicule, dans un endroit sûr, pour pouvoir l'utiliser en cas de perte ou de vol des autres clés. Veuillez vous rendre chez un concessionnaire autorisé pour y acheter des clés de rechange ou des clés supplémentaires.

Programmation de clés supplémentaires

Vous pouvez programmer vos clés à puce vous-même. Veuillez lire attentivement toute la procédure avant de commencer.

Conseils :

- Vous pouvez programmer jusqu'à huit clés correspondant au système antidémarrage de votre véhicule;
- N'utilisez que des clés SecurLock^{MD}.
- Vous devez avoir à portée de la main les deux clés à puce déjà programmées (dont vous servez déjà) et la ou les nouvelles clés non programmées.
- Si vous ne détenez pas deux clés à puce déjà programmées, vous devez confier le véhicule à votre concessionnaire autorisé pour y faire programmer de nouvelles clés.

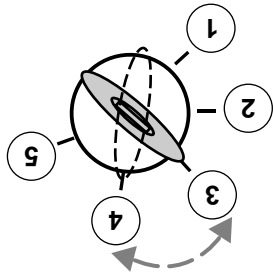

1. Insérez une clé déjà programmée dans le commutateur d'allumage.

2. Tournez le commutateur d'allumage de la position ARRÊT (3) à la position CONTACT (4). Gardez le commutateur d'allumage à la position CONTACT (4) pendant

au moins une seconde, mais sans dépasser un délai de 10 secondes.

3. Coupez le contact et retirez la clé à puce du commutateur d'allumage.

Nota : Certains articles tels que les gros objets métalliques, les dispositifs électroniques accrochés au porte-clés et utilisés pour l'achat de carburant ou autres objets similaires, ou une autre clé accrochée au même porte-clés que celui où se trouve la clé à puce, peuvent entraîner des problèmes de démarrage. Vous devez empêcher ces objets d'entrer en contact avec la clé à puce lors du démarrage du moteur. Bien que ces objets et dispositifs ne puissent pas endommager la clé à puce, ils peuvent toutefois causer des problèmes temporaires s'ils sont trop près de la clé lors du démarrage. Dans un tel cas, coupez le contact et remettez le moteur en marche en prenant soin de tenir éloigné de la clé à puce tout autre objet accroché au porte-clés.

Nota : Ne laissez pas vos clés à puce de recharge dans le véhicule. Apportez toujours vos clés et verrouillez toutes les portes lorsque vous quittez le véhicule.

Témoin du système antidémarrage

Le témoin de l'alarme antivol se trouve sur le tableau de bord.

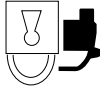

SecurILock^{MD} : système antidémarrage

• Lorsque le commutateur

d'allumage est en position ARRET, le témoin clignote aux deux secondes pendant 10 secondes pour indiquer que le système SecurILock^{MD} fonctionne comme dispositif antivol.

• Lorsque le commutateur d'allumage est en position Contact, le témoin s'allume pendant trois secondes pour indiquer que le système antidémarrage SecurILock^{MD} a reconnu la clé programmée et qu'il autorise le démarrage du moteur.

Dans le cas d'un véhicule non équipé du système antidémarrage SecurILock^{MD} :

• Lorsque le commutateur d'allumage est en position ARRET, le témoin ne clignote pas.

• Lorsque le commutateur d'allumage est en position CONTACT, le témoin s'allume pendant trois secondes pour indiquer que le démarrage du moteur est autorisé.

Nota : Le système passif d'antidémarrage Securilock^{MD} n'est pas compatible avec les dispositifs de démarrage à distance de deuxième monte non distribués par Mazda. L'emploi de ces télécommandes peut entraîner des difficultés de démarrage et la perte de toute protection contre le vol.

programmer les clés à puce.
Programmation de clés supplémentaires pour savoir comment ou vous pouvez les programmer vous-même. Consultez la section autorisée. Un concessionnaire autorisé peut programmer les nouvelles clés acheter des clés à puce supplémentaires chez votre concessionnaire Deux clés à puce vous sont remises avec votre véhicule. Vous pouvez « démarrage non autorisé » L'utilisation d'une clé à puce inadéquate peut entraîner une condition de autre qu'une **clé à puce programmée pour votre véhicule.**

Le système passif d'antidémarrage Securilock^{MD} est un dispositif qui interdit le démarrage du moteur de votre véhicule. Ce système est conçu pour empêcher le démarrage du moteur en cas d'utilisation d'une clé

(SELON L'ÉQUIPEMENT) SYSTÈME ANTIDÉMARRAGE SECURILOCK^{MD}

La protection antidécharge de la batterie éteint l'éclairage intérieur après quelques minutes s'il est laissé allumé accidentellement.

- si l'une des portes est ouverte.
 - si l'a été allumé au moyen du rhéostat d'éclairage; ou
- L'éclairage intérieur ne s'éteint pas :
- après 25 secondes d'éclairage.
 - si la touche de verrouillage de la télécommande est enfoncée;
 - si le commutateur d'allumage est tourné à la position ON;
- Le système d'éclairage à l'entrée éteint les lampes intérieures :

actionner l'alarme de détresse.
 L'éclairage intérieur s'allume lorsque le système d'entrée sans clé à télécommande est employé pour déverrouiller les portes ou pour

Eclairage à l'entrée

10. Les portes se verrouillent, puis se déverrouillent, pour confirmer la fin de la programmation.

Remplacement des télécommandes perdues

Si vous désirez acheter des télécommandes supplémentaires ou faire reprogrammer votre télécommande d'entrée sans clé parce que vous en avez perdu une, vous pouvez effectuer la reprogrammation vous-même ou apporter **toutes vos télécommandes** chez votre concessionnaire autorisé pour les faire reprogrammer.

Reprogrammation de vos télécommandes d'entrée sans clé

Assurez-vous d'avoir **toutes vos télécommandes d'entrée sans clé** (pour un maximum de quatre) à portée de la main avant de commencer la procédure.

Nota : Assurez-vous que la pédale de frein n'est pas enfoncée pendant cette séquence.

Pour reprogrammer vos télécommandes d'entrée sans clé :

1. Assurez-vous que le véhicule est déverrouillé électroniquement.

2. Insérez la clé dans le commutateur d'allumage.

3. Tournez la clé de la position ANTIVOL (2) à la position ARRÊT (3).

4. Alternez rapidement entre la position ARRÊT (3) et la position CONTACT (4) huit fois de suite dans un délai de 10 secondes. **Nota :** Le huitième cycle doit se terminer à la position CONTACT (4).

5. Les portes se verrouillent, puis se déverrouillent, confirmant le passage en mode de programmation.

6. Dans les 20 secondes qui suivent, appuyez sur n'importe quelle touche de la télécommande d'entrée sans clé. **Nota :** Vous devez recommencer la procédure du début si plus de 20 secondes s'écoulent.

7. Les portes se verrouillent, puis se déverrouillent, confirmant la programmation de cette télécommande d'entrée sans clé.

8. Répétez l'étape 6 pour programmer chacune des autres télécommandes d'entrée sans clé.

9. Tournez le commutateur d'allumage à la position ARRÊT (3) lorsque vous avez terminé la programmation de toutes vos télécommandes. **Nota :** Après un délai de 20 secondes, le système quitte automatiquement le mode de programmation.

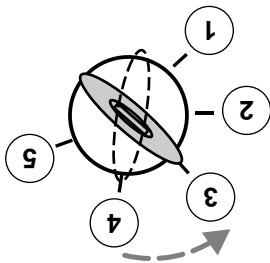

Déclenchement de l'alarme de détresse

Appuyez sur la touche  pour activer l'alarme. L'avertisseur retentit et les feux de position clignotent pendant environ trois minutes. Appuyez de nouveau sur cette touche ou tournez le commutateur d'allumage à la position Contact pour désactiver l'alarme de détresse, ou attendez trois minutes pour la fin de l'alarme.

Nota : L'alarme de détresse ne fonctionne que si le commutateur d'allumage est à la position Arrêt.

Remplacemement de la pile

La télécommande d'entrée sans clé est alimentée par une pile plate au Lithium CR2032 de 3 volts ou par une pile équivalente.

Procédez comme suit pour remplacer la pile :

1. Engagez une pièce de monnaie mince entre les deux moitiés du boîtier près de l'anneau porte-clés. NE RETIREZ PAS LE COUVERCLE EN CAOUTCHOUC NI LE CIRCUIT IMPRIMÉ DU BOÎTIER AVANT DE LA TÉLÉCOMMANDE.

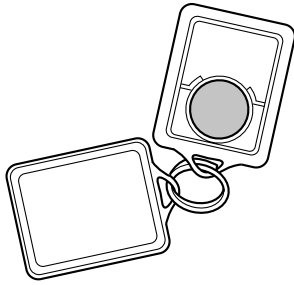

2. N'essayez pas la graisse des bornes de la pile sur la surface arrière du circuit imprimé.
3. Retirez la pile.

Nota : Consultez les régléments relatifs à la mise au rebut des piles de votre région.

4. Installez la pile neuve. Consultez le diagramme à l'intérieur de la télécommande pour installer la pile dans le bon sens. Appuyez sur la pile pour vous assurer qu'elle est bien enfoncée dans la cavité du boîtier de pile.

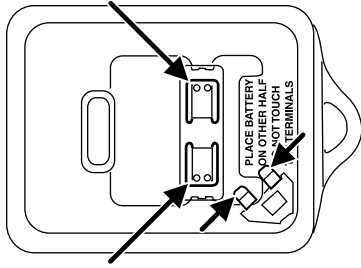

5. Refermez le boîtier.

Nota : Le remplacement de la pile n'efface pas la programmation de la télécommande de votre véhicule. Après avoir chargé les piles, la télécommande devrait fonctionner normalement.



Votre véhicule est doté d'un système d'entrée sans clé à télécommande qui vous permet :

- de déverrouiller toutes les portes du véhicule sans clé;
- de verrouiller toutes les portes du véhicule sans clé;
- de déclencher l'alarme de détresse.

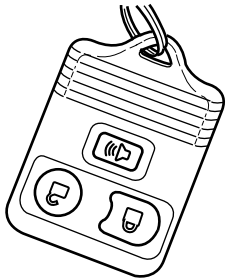

Si le système d'entrée sans clé à télécommande ne fonctionne pas correctement, apportez **TOUTES les télécommandes d'entrée sans clé** chez votre concessionnaire autorisé pour faciliter la correction du problème.



Déverrouillage des portes

1. Appuyez brièvement sur la touche  pour déverrouiller la porte du conducteur. **Nota :** L'éclairage intérieur s'allumera.
 2. Appuyez de nouveau sur la touche  et relâchez-la dans les trois secondes qui suivent pour déverrouiller toutes les portes.
- Dans les véhicules dotés d'un système d'alarme, les portes se verrouillent si elles ne sont pas ouvertes dans un délai de 45 secondes.

Verrouillage des portes

1. Appuyez sur la touche , relâchez-la pour verrouiller toutes les portes. Les feux de position et les phares clignotent une fois pour confirmer le verrouillage; si l'une des portes n'est pas bien fermée, ils ne clignoteront pas.
2. Si vous appuyez de nouveau sur la touche  dans les trois secondes, les feux clignotent une nouvelle fois et l'avertisseur sonore retient brièvement pour confirmer que toutes les portes sont fermées et verrouillées. Si l'une ou l'autre des portes est mal fermée, les feux ne clignotent pas et l'avertisseur retentit deux fois.

Localisateur du véhicule

Appuyez deux fois sur la touche  dans les trois secondes. L'avertisseur sonore retentit et les clignotants clignotent. Il est recommandé d'utiliser cette méthode pour localiser votre véhicule plutôt que d'utiliser l'alarme de détresse.

CLÉS

La clé fonctionne dans toutes les serrures du véhicule. Vous devriez toujours conserver une deuxième clé avec vous dans un endroit sûr en cas d'urgence.

Si votre véhicule est équipé du système antidémarrage SecurILock^{MD}, vos clés sont programmées spécifiquement pour votre véhicule, et il n'est pas possible de faire démarrer le moteur à l'aide d'une clé non programmée. Si vous perdez les clés qui vous ont été remises par votre concessionnaire, vous pouvez en obtenir des copies auprès d'un concessionnaire autorisé.

VERROUILLAGE ÉLECTRIQUE DES PORTES (SELON L'ÉQUIPEMENT)

Appuyez sur la commande pour déverrouiller ou verrouiller toutes les portes.

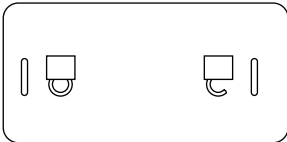

SYSTÈME D'ENTRÉE SANS CLÉ À TÉLÉCOMMANDE (SELON L'ÉQUIPEMENT)

Ce dispositif est conforme aux normes de la section 15 des règlements de la FCC des États-Unis et aux normes RSS-210 d'Industrie Canada. L'utilisation est soumise aux deux conditions suivantes : 1) ce dispositif ne doit pas causer d'interférences nuisibles, et 2) ce dispositif doit accepter toutes les interférences, même celles qui pourraient l'activer de façon inopportune.

Tout changement apporté au dispositif sans l'approbation d'express des autorités compétentes peut révoquer le droit de l'utilisateur d'en faire usage.

La portée normale de votre télécommande est d'environ 10 mètres (33 pieds). Une réduction de portée de la télécommande peut être causée par :

- les conditions atmosphériques;
- la proximité d'une station émettrice de radio;
- la présence de structures à proximité du véhicule;
- la présence d'autres véhicules stationnés à proximité de votre.

Nota : Une augmentation passagère du régime du moteur est possible et normale si vous utilisez la pédale d'embrayage pour désactiver le programmeur de vitesse.

Reprise de la vitesse programmée

Appuyez brièvement sur la touche REPRISSE pour revenir automatiquement à la vitesse programmée précédemment.

Augmentation de la vitesse avec le programmeur de vitesse en fonction

Pour régler une vitesse plus élevée :

- Maintenez enfoncée la touche RÉGLAGE + jusqu'à ce que la vitesse voulue soit atteinte, puis relâchez-la. Vous pouvez également appuyer sur la touche RÉGLAGE + pour activer la fonction d'augmentation par paliers. Appuyez brièvement sur la touche RÉGLAGE + pour augmenter la vitesse programmée de 1,6 km/h (1 mi/h).
- Accélérez à la vitesse désirée au moyen de la pédale d'accélérateur. Lorsque le véhicule atteint la vitesse désirée, appuyez et relâchez la touche RÉGLAGE +.

Réduction de la vitesse avec le programmeur de vitesse en fonction

Pour réduire une vitesse programmée :

- Maintenez enfoncée la touche DÉCELEBRATION – jusqu'à ce que la vitesse voulue soit atteinte, puis relâchez-la. Vous pouvez également appuyer sur la touche DÉCELEBRATION – pour activer la fonction de réduction par paliers. Appuyez brièvement sur la touche DÉCELEBRATION – pour réduire la vitesse programmée de 1,6 km/h (1 mi/h) à chaque pression.
- Appuyez sur la pédale de frein ou d'embrayage (selon l'équipement), puis sur la touche RÉGLAGE + lorsque la vitesse désirée est atteinte.

Mise hors fonction du programmeur de vitesse

Pour mettre hors fonction le programmeur de vitesse, appuyez sur la touche ARRÊT ou coupez le contact.

Nota : Lorsque vous mettez le programmeur de vitesse ou le commutateur d'allumage hors fonction, la mémoire de votre programmeur de vitesse est effacée.

Nota : Le fait d'enfoncer la pédale d'embrayage peut entraîner un emballement du régime du moteur pendant que ce dernier retourne au ralenti. Ceci est normal.

Utilisation du régulateur de vitesse

Les commandes du régulateur de vitesse sont situées sur le volant. Voici les commandes du régulateur de vitesse :

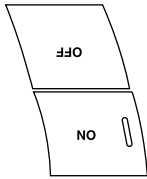
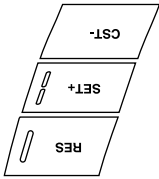

MARCHE : Appuyez sur cette touche pour mettre en marche le système.

ARRÊT : Appuyez sur cette touche pour arrêter le système.

REPRISE : Appuyez sur cette touche pour revenir à la vitesse programmée.

RÉGLAGE + : Appuyez sur cette touche pour programmer ou réduire la vitesse.

programmée.

Réglage du régulateur de vitesse

1. Appuyez sur MARCHE et relâchez.
2. Accélérez à la vitesse désirée.
3. Appuyez brièvement sur la touche RÉGLAGE +.
4. Relâchez la pédale d'accélérateur.
5. Le témoin  s'allume au tableau de bord.

Nota :

- La vitesse du véhicule peut varier momentanément lorsque vous roulez sur une pente raide.
- Si la vitesse du véhicule augmente au-delà de la vitesse programmée lorsque vous descendez la pente, freinez pour réduire la vitesse.
- Si, lorsque le véhicule gravit une pente, sa vitesse diminue de plus de 16 km/h (10 mi/h) sous la vitesse programmée, le programmeur de vitesse se désactive automatiquement.

Désactivation du programmeur de vitesse

Pour désactiver le programmeur de vitesse, appuyez sur la pédale de frein ou d'embrayage (selon l'équipement). La vitesse préalablement programmée n'est pas effacée lorsque le programmeur de vitesse est désactivé.

Pour régler vos rétroviseurs :

1. Tournez la commande dans le sens des aiguilles d'une montre pour régler le rétroviseur de droite, ou dans le sens contraire des aiguilles d'une montre pour régler celui de gauche.

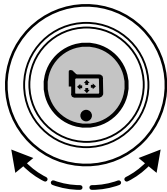

2. Déplacez la commande pour orienter le rétroviseur à la position voulue.
3. Remplacez la commande au centre pour verrouiller les rétroviseurs à la position choisie.

Rétroviseurs repliables

Repliez soigneusement les rétroviseurs latéraux avant de conduire dans un endroit étroit, par exemple un lave-auto automatique.

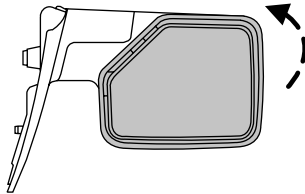

RÉGULATEUR DE VITESSE (SELON L'ÉQUIPEMENT)

Lorsque le régulateur de vitesse est en fonction, vous pouvez conserver une vitesse programmée sans poser votre pied sur la pédale d'accélération.



AVERTISSEMENT : N'utilisez pas le régulateur de vitesse en circulation dense ou sur des routes sinueuses, glissantes ou non revêtues. Vous pourriez perdre la maîtrise de votre véhicule.



AVERTISSEMENT : Ne passez pas au point mort (N) lorsque le régulateur de vitesse est en fonction. Vous pourriez perdre la maîtrise de votre véhicule ou endommager le moteur.



AVERTISSEMENT : Ne réglez pas le rétroviseur lorsque le véhicule est en mouvement.



Commande des rétroviseurs électriques (selon l'équipement)

RÉTROVISEURS EXTÉRIEURS



AVERTISSEMENT : Ne réglez pas le rétroviseur lorsque le véhicule est en mouvement.

latéralement.

Le rétroviseur intérieur comporte deux points de pivotement sur le bras de support qui permettent de régler le rétroviseur verticalement et

RÉTROVISEUR INTÉRIEUR

commande.

Le mouvement de la glace, appuyez brièvement sur l'une des parties de la

surface pour arrêter.

relâchez-la rapidement. La glace

commande jusqu'au second cran et

lève-glace. Appuyez à fond sur la

enfoncée la commande de

conducteur sans avoir à maintenir

complètement la glace du

Elle permet d'abaisser

Commande à impulsion

les glaces.

maintenez-le enfoncé pour fermer

• Tirez sur le commutateur et

commutateur enfoncé pour ouvrir.

premier cran) et maintenez le

• Appuyez vers le bas (jusqu'au

pour abaisser ou relever les glaces.

Utilisez les commandes de lève-glace

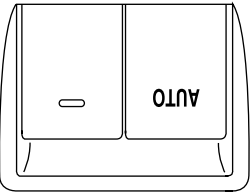
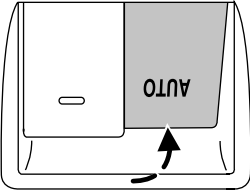

AVERTISSEMENT : Lorsque vous fermez les glaces à commande électrique, veillez à ce que rien ne puisse entraver leur fonctionnement et assurez-vous qu'il n'y a pas d'enfants ou d'animaux à proximité de l'ouverture des glaces.

AVERTISSEMENT : Ne laissez pas d'enfants sans surveillance dans le véhicule et ne les laissez pas jouer avec les glaces à commande électrique. Ils risqueraient de subir des blessures graves.



GLACES À COMMANDE ÉLECTRIQUE (SELON L'ÉQUIPEMENT)

ne sont pas utilisées.

Gardez toujours les chapeaux des prises de courant fermés lorsqu'elles

perioodes lorsque le contact est coupé.

• ne laissez pas de chargeurs de piles, d'adaptateurs de jeu vidéo, d'ordinateurs ni d'autres appareils branchés pendant de longues

tourne;

• n'utilisez pas la prise de courant plus qu'il ne le faut lorsque le moteur

de prévenir la décharge de la batterie :

doit tourner afin de prévenir la décharge accidentelle de la batterie. Afin Pour être en mesure de bien utiliser votre prise de courant, le moteur

vérification et le remplacement des fusibles.

chapitre *Dépannage* pour obtenir des renseignements sur le calibre, la prise de courant ou la douille de l'allume-cigare ne fonctionne pas, il se peut qu'un fusible soit grillé. Consultez la section *Fusibles et relais* du

courant au-delà de la capacité du véhicule de 12 V c.c. / 180 W. Si la

Afin d'empêcher que le fusible ne grille, ne sollicitez pas les prises de

courant.

N'utilisez pas l'allume-cigare (selon l'équipement) dans la prise de

Les prises de courant auxiliaires sont situées sur le tableau de bord.

non couverts par la garantie.

incorrecte de la prise de courant peut provoquer des dommages

suspendez ni accessoire ni support d'accessoire. L'utilisation

courant, car cela endommagera la prise et grillera le fusible. N'y

des accessoires. N'insérez aucun autre objet dans la prise de

Les prises de courant sont conçues pour y brancher uniquement

PRISE DE COURANT AUXILIAIRE (12 V C.C.)

AVERTISSEMENT : Ne placez que des gobelets en matière souple dans les porte-gobelets. Les objets en matière dure peuvent vous infliger des blessures lors d'une collision.



fréquemment le niveau de liquide lave-glace. Ne mettez pas les essuie-glaces en fonction lorsque le pare-brise est sec. Vous pourriez rayer le pare-brise, endommager les balais d'essuie-glace et faire griller le moteur des essuie-glaces. Utilisez toujours le lave-glace avant de mettre les essuie-glaces en fonction lorsque le pare-brise est sec. En présence de gel, assurez-vous que les essuie-glaces ne sont pas gelés au pare-brise avant de les mettre en fonction.

VOLANT RÉGLABLE (SELON L'ÉQUIPEMENT)

Pour régler le volant :

1. Tirez vers vous la commande de déblocage et maintenez-la dans cette position.

2. Déplacez le volant vers le haut ou vers le bas à la position désirée.

3. Relâchez la commande de déblocage du volant. Le volant se bloque dans la position choisie.

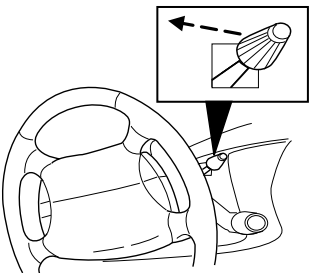

AVERTISSEMENT : Il est dangereux de régler le volant pendant la conduite. Vous pourriez accidentellement tourner brusquement le volant vers la droite ou vers la gauche et perdre la maîtrise de votre véhicule ou causer un accident. Ne réglez jamais le volant durant la conduite.



CONSOLE CENTRALE (SELON L'ÉQUIPEMENT)

La console centrale de votre véhicule peut comporter plusieurs caractéristiques utiles, dont les suivantes :

- un compartiment de rangement avec logement pour cassettes et disques compacts;
- des porte-gobelets;
- un accoudoir relevable.

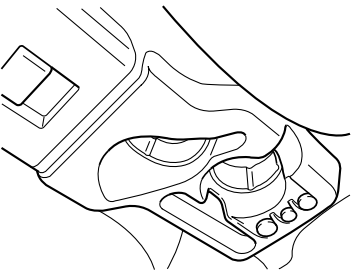

LEVIER MULTIFONCTION

Essuie-glace : Tournez l'extrémité de la commande vers la planche de bord pour augmenter la fréquence de balayage des essuie-glaces (de l'intervalle désiré à la position de vitesse lente ou élevée); tournez-la vers vous pour réduire la fréquence de balayage.

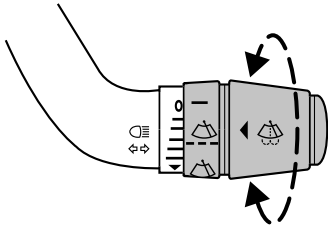

Nota : Une accumulation importante de glace et de neige risque de bloquer les balais d'essuie-glace et de faire surchauffer le moteur des essuie-glaces. En pareil cas, le moteur arrêtera automatiquement le fonctionnement des balais pendant une courte période. Si cela se produit en conduisant, mettez les essuie-glaces hors fonction, stationnez le véhicule et retirez la neige et la glace du pare-brise. Après une courte période d'attente, lorsque vous mettez les essuie-glaces en fonction, les balais d'essuie-glace devraient fonctionner normalement. Si les balais ne fonctionnent pas, consultez un concessionnaire Mazda autorisé dès que possible. Attendez que le temps soit propice avant de reprendre la route si les essuie-glaces sont inopérants.

Lave-glace : Appuyez sur l'extrémité du levier :

- brièvement : un seul balayage des essuie-glaces, sans liquide lève-glace;
- rapidement en le maintenant enfoncé : plusieurs balayages des essuie-glaces avec liquide lève-glace;
- plus longtemps en le maintenant enfoncé : les essuie-glaces et le liquide lève-glace sont activés pendant au plus 10 secondes.

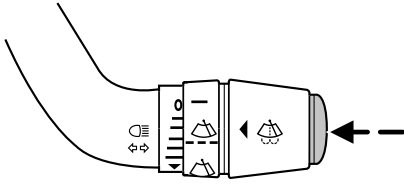

Fonction de commodité des essuie-glaces : Quelques secondes après avoir lavé le pare-brise, les essuie-glaces effectuent un balayage supplémentaire pour enlever l'eau résiduelle du pare-brise.

Nota : Ne mettez pas le lave-glace en fonction lorsque le réservoir de lave-glace est vide. La pompe de lave-glace pourrait surchauffer. Vérifiez

Les ampoules d'éclairage de la plaque d'immatriculation sont situées derrière le pare-chocs arrière. Pour remplacer les ampoules d'éclairage de la plaque d'immatriculation :

Remplacement des ampoules d'éclairage de la plaque d'immatriculation

1. Placez la douille de l'ampoule dans le bloc optique en la tournant dans le sens des aiguilles d'une montre.
 2. Remplacez le bloc optique dans le véhicule et fixez-le avec les deux vis.
3. Retirez délicatement l'ampoule de la douille sans la tourner et posez l'ampoule neuve.
4. Pour installer le bloc optique du troisième feu stop, procédez comme suit :

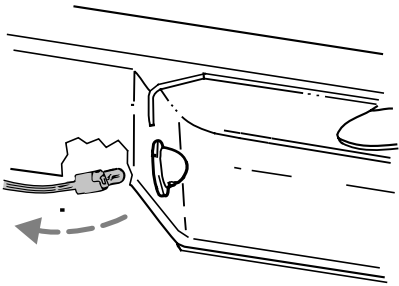

1. Passez la main derrière le pare-chocs arrière pour localiser la douille de l'ampoule.
2. Tournez la douille dans le sens inverse des aiguilles d'une montre et retirez-la.
3. Retirez la vieille ampoule de la douille et insérez l'ampoule neuve.
4. Installez la douille dans le bloc optique en la tournant dans le sens

Remplacement des ampoules des phares antibrouillards



AVERTISSEMENT : Manipulation des ampoules à halogène : Une ampoule à halogène qui se casse représente un danger. En effet, elle contient un gaz sous pression qui fait exploser l'ampoule en petits morceaux pouvant causer de graves blessures. Si vous touchez le verre de l'ampoule, l'huile qui se trouve naturellement sur les mains peut faire surchauffer et exploser l'ampoule lorsqu'elle est allumée. Ne touchez jamais le verre de l'ampoule à mains nues et portez toujours des lunettes de protection lorsque vous manipulez des ampoules à halogène ou que vous travaillez à proximité d'une telle source d'éclairage.



AVERTISSEMENT : Enfants et ampoules à halogène : Il est dangereux de jouer avec une ampoule à halogène. De graves blessures peuvent être causées par une ampoule à halogène qui se casse en tombant ou d'une autre manière. Gardez toujours les ampoules à halogène hors de la portée des enfants.

Nota : Si vous touchez l'ampoule accidentellement, essuyez-la avec un lingé imbibé d'alcool avant de l'utiliser.

1. Retirez la douille de l'ampoule du phare antibrouillard en la tournant dans le sens inverse des aiguilles d'une montre.
2. Débranchez le connecteur électrique de l'ampoule du phare antibrouillard.
3. Branchez le connecteur électrique sur l'ampoule de phare antibrouillard neuve.
4. Installez la douille dans le phare antibrouillard en la tournant dans le sens des aiguilles d'une montre.

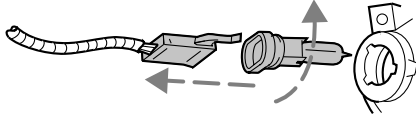

Remplacement de l'ampoule de l'arrêt de feu stop

Pour retirer le bloc optique du troisième feu stop, procédez comme suit :

1. Retirez les deux vis et le bloc

- optique du véhicule.
2. Retirez la douille de l'ampoule du bloc optique en la tournant dans le sens contraire des aiguilles d'une montre.

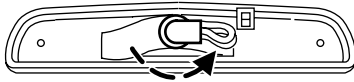

Remplacement des ampoules des feux de freinage, des feux arrière, des feux de position latéraux, des clignotants et des phares de recul

Ces ampoules sont situées dans la même partie du bloc optique des feux arrière, l'une au-dessous de l'autre. Procédez de la même façon pour remplacer l'une ou l'autre de ces ampoules :

1. Ouvrez le hayon pour accéder aux blocs optiques.
2. Retirez les quatre vis et le bloc optique du véhicule.

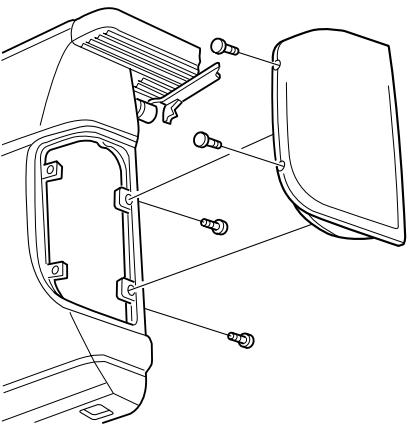

3. Tournez la douille de l'ampoule dans le sens contraire des aiguilles d'une montre et retirez-la du bloc optique.
4. Retirez l'ampoule grillée de la douille en la tirant doucement sans la tourner et posez l'ampoule neuve.
5. Installez la douille de l'ampoule dans le bloc optique en la tournant dans le sens des aiguilles d'une montre.
6. Installez et fixez le bloc optique à l'aide des quatre vis.

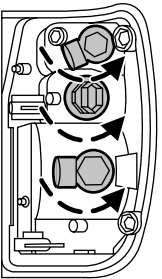

Remplacement des ampoules des feux de position latéraux, des feux de position et des clignotants avant

1. Assurez-vous que le commutateur d'éclairage est à la position d'arrêt, puis ouvrez le capot.
2. Enlevez la vis de fixation du bloc optique.
3. Dégagez le bloc optique en le tirant droit vers l'avant. Il est fixé par enclenchement.

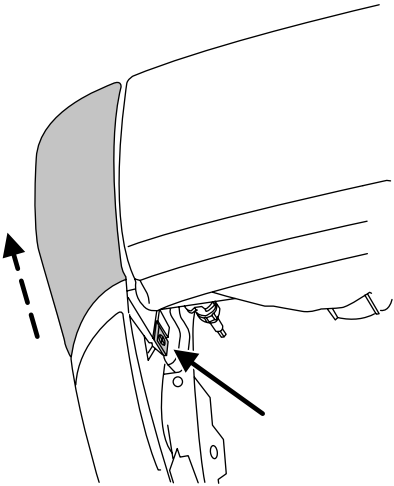

4. Tournez la douille de l'ampoule dans le sens contraire des aiguilles d'une montre et retirez-la du bloc optique.

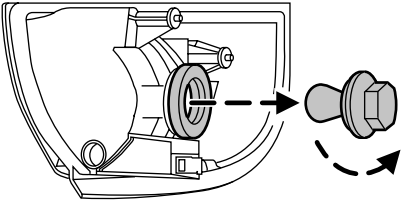

5. Retirez délicatement l'ampoule de la douille sans la tourner et posez l'ampoule neuve.

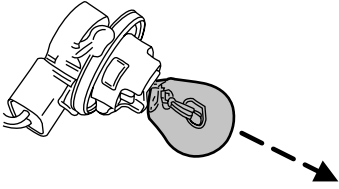

6. Installez la douille dans le bloc optique en la tournant dans le sens des aiguilles d'une montre.
7. Alignez le bloc optique sur le véhicule et poussez-le jusqu'à ce qu'il soit enclenché en position.

8. Fixez la vis sur le bloc optique.

1. Avec le côté plat de la base en plastique de l'ampoule tournée vers le haut, insérez l'extrémité en verre de l'ampoule dans le bloc optique. Alignez les encoches de la base en plastique avec les languettes correspondantes du bloc optique. Une fois les rainures alignées, enfoncez l'ampoule dans le bloc optique jusqu'à ce que la base de plastique entre en contact avec l'arrière du bloc optique.
2. Insérez la bague de retenue de l'ampoule sur la base en plastique, en la tournant dans le sens des aiguilles d'une montre jusqu'à la butée, jusqu'à ce qu'elle vienne s'appuyer contre l'arrière de la douille.
3. Installez le connecteur électrique dans la base en plastique jusqu'à ce qu'il s'enclenche et se verrouille en place.
4. Allumez les phares et assurez-vous qu'ils fonctionnent correctement. Si le phare était correctement réglé avant le remplacement de l'ampoule, il ne devrait pas être nécessaire de le régler de nouveau.

Nota : Si vous touchez l'ampoule accidentellement, essuyez-la avec un linge imbibé d'alcool avant de l'utiliser.

Manipulez les ampoules des phares à halogène avec soin et gardez-les hors de la portée des enfants. Tenez l'ampoule uniquement par sa base de plastique et n'en touchez pas le verre. L'huile qui se trouve naturellement sur vos mains provoquerait le bris de l'ampoule au moment d'allumer les phares. Portez toujours des lunettes de protection lorsque vous devez manipuler ce type d'ampoule.

Pour poser une ampoule neuve :

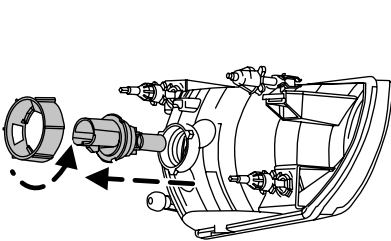

4. Retirez la bague de retenue en la tournant dans le sens inverse des aiguilles d'une montre. Puis tirez doucement l'ampoule usagée droit vers l'arrière pour l'extraire du bloc optique. Conservez la bague de retenue pour la mise en place de la nouvelle ampoule.

Remplacement des ampoules de phare

Nota : Cette opération pourrait être difficile. Votre concessionnaire Mazda dispose des outils, de la formation et des pièces appropriées pour accomplir cette tâche. Si vous éprouvez des difficultés, adressez-vous à votre concessionnaire Mazda.

AVERTISSEMENT : Manipulation des ampoules à halogène :



Une ampoule à halogène qui se casse représente un danger. En effet, elle contient un gaz sous pression qui fait exploser l'ampoule en petits morceaux pouvant causer de graves blessures. Si vous touchez le verre de l'ampoule, l'huile qui se trouve naturellement sur les mains peut faire surchauffer et exploser l'ampoule lorsqu'elle est allumée. Ne touchez jamais le verre de l'ampoule à mains nues et portez toujours des lunettes de protection lorsque vous manipulez des ampoules à halogène ou que vous travaillez à proximité d'une telle source d'éclairage.

AVERTISSEMENT : Enfants et ampoules à halogène : Il est dangereux de jouer avec une ampoule à halogène. De graves blessures peuvent être causées par une ampoule à halogène qui se casse en tombant ou d'une autre manière. Gardez toujours les ampoules à halogène hors de la portée des enfants.



Pour enlever l'ampoule de phare, procédez comme suit :

1. Assurez-vous que le commutateur d'éclairage est à la position d'arrêt, puis ouvrez le capot.
2. Saisissez le connecteur électrique situé derrière le bloc optique et débranchez-le.
3. Repérez la bague de retenue de l'ampoule derrière le bloc optique.

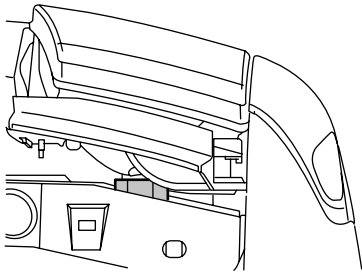

Fonction	Nombre d'ampoules	Numéro commercial
Feux de position/clignotants/feux de position latéraux (avant)	2	3157 A (ambre)
Phares	2	9007
Phares antibrouillard (selon l'équipement)	2	9006
Troisième feu stop	1	922
Feux stop et feux arrière	2	4157K ou 3157K
Clignotants arrière	2	3156
Eclairage de la plaque d'immatriculation arrière	2	194
Phares de recul	2	3155
Plafonnier	1	912
Lampe de lecture-plafonnier - cabine double (selon l'équipement)	2	904
Lampe de lecture-plafonnier - cabine simple (selon l'équipement)	1	904

Toutes les ampoules sont incolores sauf indication contraire.
 Faites remplacer toutes les ampoules du tableau de bord par votre concessionnaire autorisé.

Remplacement des ampoules intérieures

Vérifiez fréquemment le fonctionnement des ampoules intérieures. Pour le remplacement des ampoules, consultez un concessionnaire Mazda autorisé.

Remplacement des ampoules extérieures

Vérifiez périodiquement le fonctionnement de toutes les ampoules.

REMPLACEMENT DES AMPOULES

Condensation dans les phares

Les phares sont ventilés afin d'en équilibrer la pression interne. De la condensation peut se former naturellement dans ce type de phare. Lorsque l'air humide pénètre dans les phares par les événements, de la condensation peut s'y former par temps froid. Lorsque la condensation se forme, une fine buée peut apparaître à l'intérieur de la lentille. Durant le fonctionnement normal des phares, cette fine buée est éventuellement dissipée et s'échappe par les événements. La dissipation de la brume peut demander jusqu'à 48 heures en conditions météorologiques sèches.

Exemples de condensation acceptable :

- présence de fine buée (aucune traînée, trace ou goutte);
- fine buée couvrant moins de 50 % de la lentille.

Exemples de condensation inacceptable (provenant généralement d'une fuite d'eau dans le phare) :

- accumulation d'eau dans le phare;
- présence de grosses gouttes d'eau, traînées ou traces à l'intérieur de la lentille.

Faites vérifier votre véhicule par un concessionnaire si vous constatez la présence de condensation inacceptable dans les phares.

Ampoules à utiliser

Les ampoules de rechange à utiliser sont indiquées dans le tableau ci-dessous. Les ampoules des phares doivent porter la mention « D.O.T. » pour l'Amérique du Nord ou la mention « E » pour l'Europe, appellations lumineuses et une bonne visibilité.

Nota : Les ampoules appropriées n'endommagent pas le bloc optique, n'annulent pas la garantie de longue durée.

8. Repérez le réglage horizontal de chaque phare. En tournant le réglage dans le sens des aiguilles d'une montre ou en sens inverse au moyen d'une clé de 4 mm, faites coïncider l'extrémité gauche de la zone de haute intensité avec la ligne verticale correspondant au phare faisant l'objet du réglage.

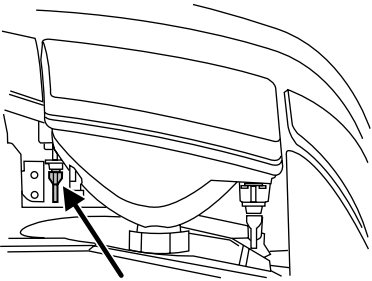

COMMANDE DES CLIGNOTANTS ⇄

- Pour activer le clignotant de gauche, poussez le levier vers le bas.
- Pour activer le clignotant de droite, poussez le levier vers le haut.

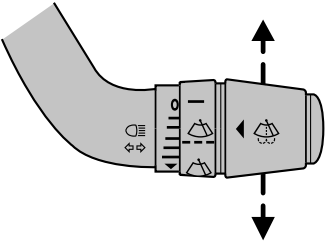

ÉCLAIRAGE INTÉRIEUR

Lampes d'accueil et de lecture (selon l'équipement)

Les lampes d'accueil s'allument lorsque :

- une des portes est ouverte;
- le rhéostat d'éclairage de la planche de bord est maintenu vers le haut jusqu'à ce que la lampe d'accueil s'allume;

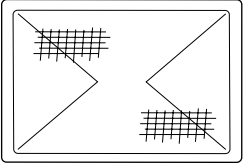

- une des touches de la télécommande d'entrée sans clé est enfoncée alors que le contact est coupé.

3. Allumez les feux de croisement et ouvrez le capot.

4. Localisez la zone de haute

intensité du faisceau lumineux

et placez l'extrémité supérieure

de la zone d'intensité à égalité

avec la ligne de repère

supérieure de la zone de haute

intensité n'est pas alignée avec

la ligne horizontale, effectuez le

réglage décrit à l'étape suivante.

5. Repérez le régleur vertical de

chaque phare. Au moyen d'une

clé de 4 mm, tournez le régleur

dans le sens des aiguilles d'une

montre (pour baisser le

faisceau) ou dans le sens

inverse des aiguilles d'une

montre (pour monter le

faisceau).

6. En plus de la ligne horizontale

tracée à l'étape 2, deux lignes

verticales (5) doivent être tracées sur le mur ou sur l'écran au

niveau de la ligne centrale des phares.

7. Localisez la zone de haute intensité du faisceau lumineux sur le mur

ou sur l'écran. L'extrémité gauche de la zone de haute intensité doit

coincider avec la ligne verticale correspondant au phare faisant

l'objet du réglage. Si la limite gauche de la zone de haute intensité

n'est pas alignée avec la ligne verticale, effectuez le réglage décrit à

l'étape suivante.

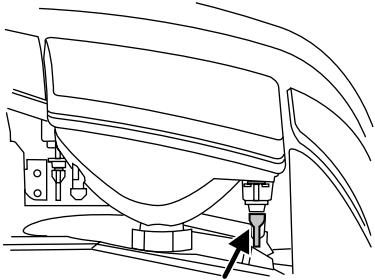

7. Localisez la zone de haute intensité du faisceau lumineux sur le mur ou sur l'écran au niveau de la ligne centrale des phares.

6. En plus de la ligne horizontale tracée à l'étape 2, deux lignes

verticales (5) doivent être tracées sur le mur ou sur l'écran au

niveau de la ligne centrale des phares.

7. Localisez la zone de haute intensité du faisceau lumineux sur le mur

ou sur l'écran. L'extrémité gauche de la zone de haute intensité doit

coincider avec la ligne verticale correspondant au phare faisant

l'objet du réglage. Si la limite gauche de la zone de haute intensité

n'est pas alignée avec la ligne verticale, effectuez le réglage décrit à

l'étape suivante.

Nota : Si la batterie est débranchée ou déchargée, ou qu'une nouvelle batterie est installée, le rhéostat d'éclairage du tableau de bord doit être réinitialisé. Pour réinitialiser le rhéostat, tournez complètement la molette à la position fermée, puis à la position d'allumage forcé du plateau. Les affichages demeureront ainsi visibles dans toutes les conditions d'éclairage.

RÉGLAGE DES PHARES

Les phares de votre véhicule ont été correctement réglés à l'usine. Si votre véhicule est impliqué dans une collision ou si vos phares sont mal réglés, faites-les vérifier par un technicien qualifié.

Procédure de réglage des phares

Les phares sont étudiés pour être réglés par des moyens mécaniques, mais il est également possible de les régler visuellement en suivant la procédure suivante :

1. Immobilisez votre véhicule sur une surface plane, à environ 7,6 mètres (25 pieds) d'une paroi verticale (3). Vérifiez l'alignement de vos phares lorsqu'il fait nuit ou dans un endroit sombre afin de pouvoir voir le faisceau de lumière qu'ils produisent.

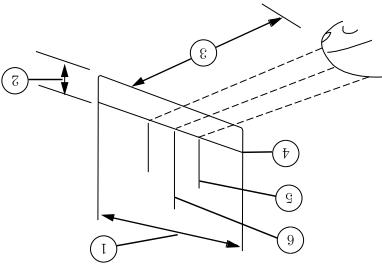

- (1) 2,4 m (8 pi)
- (2) Distance du centre du phare au sol
- (3) 7,6 m (25 pi)
- (4) Ligne de repère horizontale
- (5) Centre des phares
- (6) Ligne centrale du véhicule

2. Le centre des phares est

identifié sur les lentilles (par un

cercle ou une marque en forme de croix) ou sur l'écran de

l'ampoule, à l'intérieur de la lampe (marque ou autre). Mesurez la

distance allant du sol au centre du phare (2), puis tracez à la même

hauteur une ligne de repère horizontale de 2,4 mètres (8 pieds) de

large sur le mur ou sur l'écran (1) (avec du ruban-cache, par

exemple).

Avertisseur optique

Pour faire un appel de phares, tirez le levier légèrement vers vous. Relâchez-le pour désactiver cette fonction.

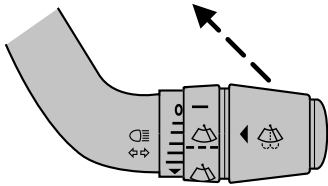

Feux de jour (selon l'équipement)

Le système des feux de jour allume les phares à une intensité réduite. Pour que les feux de jour fonctionnent :

- le contact doit être établi;
- le commutateur d'éclairage doit être à la position d'arrêt ou de feux de position.



AVERTISSEMENT : N'oubliez pas d'allumer vos phares à la tombée de la nuit ou par mauvais temps. Le système des feux de jour (selon l'équipement) n'allume pas les feux de position ni les feux de position latéraux et n'offre généralement pas un éclairage suffisant dans de telles conditions. Si les phares ne sont pas allumés dans de telles conditions, vous risquez un accident.

RHÉOSTAT D'ÉCLAIRAGE DU TABLEAU DE BORD

Utilisez cette commande pour régler l'intensité d'éclairage du tableau de bord et de tous les commutateurs appropriés du véhicule lorsque les phares et les feux de position sont allumés.

Déplacez la commande vers le haut ou vers le bas pour régler l'intensité d'éclairage du tableau de bord.

Déplacez la molette à fond vers le haut, passé le cran, pour allumer l'éclairage intérieur.

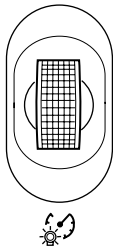

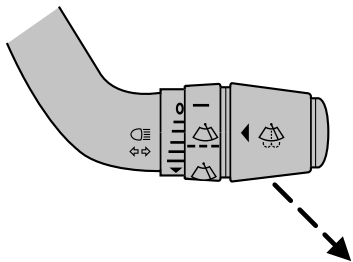

Après avoir allumé les phares, poussez le levier vers le tableau de bord pour activer les feux de route. Tirez le levier vers vous pour les éteindre.

Feux de route

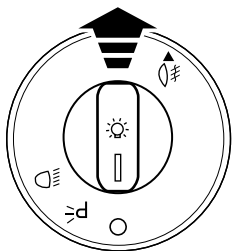

Pour allumer les phares antibrouillard, le commutateur d'éclairage doit être en position P= et les feux de route doivent être éteints. Pour allumer les phares antibrouillards, tirez le commutateur d'éclairage vers vous.

Commande des phares antibrouillard (selon l'équipement)

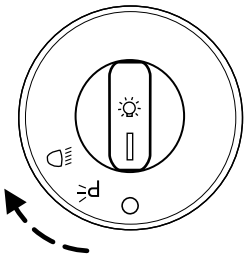

COMMUTATEUR D'ÉCLAIRAGE

○ Eteint les phares.

P= Allume les feux de position, l'éclairage du tableau de bord, l'éclairage de la plaque d'immatriculation et les feux arrière.

☰ Allume les feux de croisement.

 : Répartit l'air extérieur entre les bouches de dégivrage du pare-brise.

Conseils pratiques

- Pour réduire la formation de buée par temps humide, placez le sélecteur de débit d'air à la position .
- Pour empêcher l'accumulation d'humidité dans l'habitacle, ne conduisez pas avec le sélecteur de débit d'air à la position ARRÊT.
- En conditions météorologiques normales, ne laissez pas le sélecteur de débit d'air à la position de CLIMATISATION MAXIMALE ou ARRÊT lorsque vous stationnez votre véhicule. De cette façon, votre véhicule peut « respirer » par les bouches d'admission d'air extérieur.
- Ne placez pas, sous les sièges avant, des objets qui pourraient nuire à la circulation de l'air vers les sièges arrière.
- Enlevez toute accumulation de neige, de glace ou de feuilles qui pourrait obstruer la prise d'air extérieur située à la base du pare-brise.

Lorsque la température ambiante est extrêmement élevée et que le moteur tourne au ralenti pendant des périodes prolongées avec la boîte de vitesses en prise, il est conseillé d'utiliser le climatiseur en position de climatisation maximale, de réduire la vitesse du ventilateur et de placer le levier sélecteur à la position F (stationnement) (boîte de vitesses automatique seulement) pour que le climatiseur puisse continuer à rafraîchir l'habitacle.

Pour faciliter le dégivrage ou le désembuage des glaces latérales par temps froid :

1. Sélectionnez .

2. Réglez la commande de température selon vos préférences.
 3. Réglez le ventilateur à la vitesse la plus élevée.
 4. Orientez les bouches d'air situées aux extrémités du tableau de bord vers les glaces latérales.
- Pour augmenter le débit d'air dans les bouches d'air situées aux extrémités de la planche de bord, fermez les bouches d'air centrales.

Pour faciliter le dégivrage ou le désembuage des glaces latérales par temps froid :

1. Sélectionnez  .

2. Réglez la commande de température selon vos préférences.

3. Réglez le ventilateur à la vitesse la plus élevée.

4. Orientez les bouches d'air situées aux extrémités du tableau de bord vers les glaces latérales.

Pour augmenter le débit d'air dans les bouches d'air situées aux extrémités de la planche de bord, fermez les bouches d'air centrales.

CHAUFFAGE-CLIMATISATION À COMMANDE MANUELLE (SELON L'ÉQUIPEMENT)

1. Réglage de la vitesse du

ventilateur : Commande le volume d'air qui circule dans l'habitacle.

2. **Sélecteur de la température :**

Commande la température de l'air qui circule dans l'habitacle.

3. **Sélecteur de débit d'air :** Commande la répartition du débit d'air

dans l'habitacle. Consultez les renseignements suivants pour obtenir une brève description de chaque mode.

Position MAX A/C (climatisation maximale) : Utilise l'air recyclé pour refroidir l'habitacle. L'air est réparti entre les bouches de la planche de bord seulement. La température de l'air ne peut pas être réglée.

Climatisation : Permet de refroidir l'habitacle en admettant l'air extérieur. L'air est réparti entre les bouches de la planche de bord

seulement.

 : Répartit l'air extérieur entre les bouches de la planche de bord.

ARRÊT : L'admission d'air extérieur est coupée et le ventilateur ne

fonctionne pas.

 : Répartit l'air extérieur entre les bouches de la planche de bord et celles du plancher.

 : Répartit l'air extérieur entre les bouches du plancher.

 : Répartit l'air extérieur entre les bouches de dégivrage du

pare-brise et les bouches du plancher.

SYSTÈME DE CHAUFFAGE SEULEMENT (SELON L'ÉQUIPEMENT)

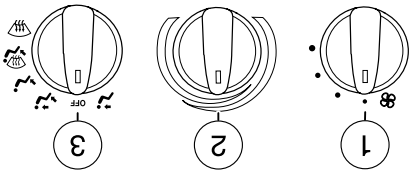

1. **Réglage de la vitesse du ventilateur :** Commande le volume d'air qui circule dans l'habitacle.

2. **Sélecteur de la température :** Commande la température de l'air qui circule dans l'habitacle.

3. **Sélecteur de débit d'air :** Commande la répartition du débit d'air dans l'habitacle. Consultez les renseignements suivants pour obtenir une brève description de chaque mode.

: Répartit l'air extérieur entre les bouches de la planche de bord.
ARRÊT : L'admission d'air extérieur est coupée et le ventilateur ne fonctionne pas.

: Répartit l'air extérieur entre les bouches de bord et celles du plancher.
 : Répartit l'air extérieur entre les bouches du plancher.

: Répartit l'air extérieur entre les bouches de dégivrage du pare-brise et les bouches du plancher.
 : Répartit l'air extérieur entre les bouches de dégivrage du pare-brise.

Conseils pratiques

- Pour réduire la formation de buée par temps humide, placez le sélecteur de débit d'air à la position .
- Pour réduire la formation d'humidité dans l'habitacle par temps froid ou chaud, ne conduisez pas avec le sélecteur de débit d'air à la position ARRÊT.
- Lorsque les conditions météorologiques sont normales, ne laissez pas le sélecteur de débit d'air à la position ARRÊT lorsque le véhicule est stationné. De cette façon, votre véhicule peut « respirer » par les bouches d'admission d'air extérieur.
- Ne placez pas sous les sièges avant des objets qui pourraient nuire à la circulation de l'air vers les sièges arrière.
- Enlevez toute accumulation de neige, de glace ou de feuilles qui pourrait obstruer la prise d'air extérieur située à la base du pare-brise.

Intervention nécessaire	État	Écran de la radio
Vous êtes en un endroit qui bloque le signal SIRIUS ^{MD} (p. ex., tunnel, sous un viaduc, présence de feuillage dense, etc.). Le système fonctionne correctement. Le signal devrait revenir lorsque la zone redevient dégagée.	Perte de signal entre le satellite SIRIUS ^{MD} ou la tour SIRIUS ^{MD} et l'antenne du véhicule.	AUCUN SIGNAL
Aucune intervention n'est nécessaire. Le processus peut demander jusqu'à trois minutes.	La mise à jour de la chaîne est en cours.	MISE À JOUR
Communiquez avec SIRIUS ^{MD} au 1-888-539-7474 pour réactiver votre abonnement ou pour résoudre les problèmes d'abonnement.	Le service par satellite radio satellite SIRIUS ^{MD} a été désactivé par la	APPELEZ SIRIUS ^{MD} 1-888-539-7474

Intervention nécessaire	État	Écran de la radio
Communiquez avec SIRIUS ^{MD} au 1-888-539-7474 pour vous abonner à la chaîne ou synchronisez une autre chaîne.	Votre abonnement ne donne pas accès à cette chaîne.	AUCUN ABONNEMENT
Les renseignements au sujet de l'artiste ne sont pas disponibles à ce moment sur cette chaîne. Le système fonctionne correctement.	Les renseignements au sujet de l'artiste ne sont pas disponibles.	AUCUN TEXTE
Les renseignements au sujet de la chanson ne sont pas disponibles à ce moment sur cette chaîne. Le système fonctionne correctement.	Les renseignements au sujet de la chanson ne sont pas disponibles.	AUCUN TEXTE
Les renseignements au sujet de la catégorie ne sont pas disponibles à ce moment sur cette chaîne. Le système fonctionne correctement.	Les renseignements sur la catégorie ne sont pas disponibles.	AUCUN TEXTE

Numéro de série électronique (ESN) de la radio satellite : Ce numéro de série à 12 chiffres de la radio satellite est nécessaire pour activer, modifier ou consulter votre compte de radio satellite. Vous aurez besoin de ce numéro lorsque vous communiquerez avec SIRIUS^{MD}. En mode radio satellite, vous pouvez afficher ce numéro en appuyant simultanément sur la touche AUX (auxiliaire) et sur la touche de présélection 1.

Intervention nécessaire	Etat	Ecran de la radio
Aucune intervention n'est nécessaire. Le message devrait disparaître sous peu.	La radio demande plus de deux secondes pour produire les données audio de la chaîne sélectionnée.	ACQUISITION
Si ce message ne disparaît pas après une courte période ou lorsque le contact est coupé et rétabli, votre récepteur est peut-être défectueux. Confiez le véhicule à votre concessionnaire autorisé.	Défaillance du module interne ou du système.	DEFAILLANCE DU SATELLITE
Cette chaîne, qui a déjà été disponible, ne l'est plus. Synchronisez une autre chaîne. Si la chaîne faisait partie de vos touches de présélection, vous pouvez choisir une autre chaîne pour cette touche.	La chaîne n'est plus disponible.	CHAÎNE NON VALIDE

Facteurs touchant la réception de la radio satellite : Pour recevoir le signal satellite, une antenne de radio satellite a été installée sur le toit de votre véhicule. Le toit du véhicule constitue le meilleur emplacement pour obtenir une vue directe et libre du ciel, exigence du système de radio satellite. Comme pour les bandes AM et FM, plusieurs facteurs peuvent toucher la réception de la radio satellite :

- Obstructions sur l'antenne : Pour obtenir une réception optimale, ne laissez pas la neige et la glace s'accumuler sur l'antenne et placez les bagages et tout autre article aussi loin que possible de l'antenne.
- Environnement terrestre : Les collines, les montagnes, les grands immeubles, les ponts, les tunnels, les passages supérieurs, les parcs de stationnement couverts, le feuillage dense des arbres et les orages peuvent nuire à la réception.
- Réception de signaux puissants avec surcharge : Lorsque vous croisez une tour de répétition de diffusion terrestre, un signal plus puissant peut interférer avec un signal plus faible, puis la radio est mise en sourdine.

Contrairement aux parasites audibles en mode AM et FM, la radio est mise en sourdine en présence d'interférence de signaux de radio satellite. L'écran de la radio peut afficher AUCUN SIGNAL pour indiquer l'interférence.

Service de radio satellite SIRIUS^{MD} : La radio satellite SIRIUS^{MD} est un service de radio satellite à abonnement qui diffuse de la musique, des sports, des nouvelles et des variétés. Des frais de service sont exigés pour accéder au service SIRIUS^{MD}. Les véhicules dotés d'un système de radio satellite SIRIUS^{MD} installé en usine comprennent le matériel et un abonnement limité qui commence à la date de vente ou de location du véhicule.

Communiquez avec SIRIUS^{MD} au 1-888-539-7474 pour obtenir des renseignements sur le lecteur multimédia en ligne, les modalités d'abonnement prolongé et d'autres caractéristiques SIRIUS^{MD}.

Nota : SIRIUS^{MD} se réserve le droit absolu de modifier, réorganiser, ajouter ou supprimer des chaînes y compris l'annulation, le déplacement ou l'ajout de chaînes particulières et la modification des tarifs, à n'importe quel moment, avec ou sans préavis. Mazda ne sera pas tenu responsable pour ces changements de programmation.

Structure type d'un MP3

Si vous créez vos propres disques MP3, il est important de comprendre comment la chaîne audio lit les structures que vous définissez. Bien que divers types de fichier puissent être présents (fichiers avec des extensions autres que .mp3), seuls les fichiers portant l'extension .mp3 sont lus. La chaîne ignore les autres fichiers. Vous pouvez ainsi utiliser le même disque MP3 pour une variété de tâches, aussi bien sur votre ordinateur au bureau ou à la maison que sur la chaîne audio de votre véhicule.

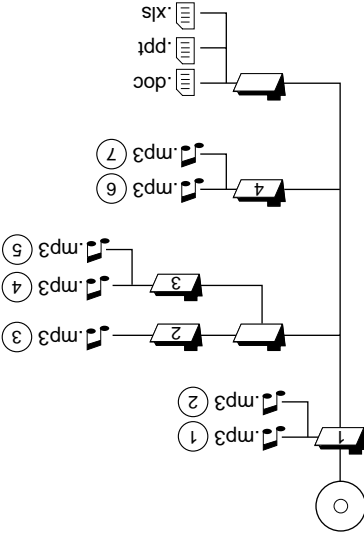

En mode fichier plat, la chaîne affiche et lit la structure comme si elle ne comportait qu'un niveau (tous les fichiers .mp3 sont lus, peu importe le dossier dans lequel ils se trouvent). En mode répertoire, la chaîne ne lit que les fichiers .mp3 du dossier en cours.

Renseignements au sujet de la radio satellite (selon l'équipement)

Chaines de la radio satellite : SIRIUS^{MD} diffuse une variété de chaînes radio satellite de musique, de nouvelles, de sports, de météo, de circulation et de variétés. Pour obtenir de plus amples renseignements et une liste complète des chaînes de la radio satellite SIRIUS^{MD}, visitez le site www.sirius.com aux États-Unis, le site www.sirius-canada.ca au Canada ou communiquez avec SIRIUS^{MD} au 1-888-539-7474.

Structure des pistes et des dossiers MP3

Votre lecteur MP3 reconnaît les différentes pistes et une structure de dossiers MP3 comme suit :

- Il y a deux modes différents de lecture des disques MP3 : mode répertoire MP3 (valeur par défaut) et mode fichier plat MP3. Pour de plus amples renseignements sur les mode répertoire et fichier plat, consultez *Structure type d'un MP3*.

- Le mode fichier plat MP3 ignore toute structure de dossiers présente sur le disque MP3. Le lecteur numérote séquentiellement chaque piste MP3 du disque (dénotee par l'extension de fichier .mp3) de T001 à T255.

- **Nota :** Le nombre maximal de fichiers MP3 qui peuvent être lus varie selon la structure du disque compact et du modèle exact de la chaîne. Le mode répertoire MP3 représente une structure de dossiers composée d'un seul niveau. Le lecteur de disques compacts numérote toutes les pistes MP3 du disque (dénotees par l'extension de fichier .mp3) et tous les dossiers qui contiennent des fichiers MP3, de F001 (dossier) T001 (piste) à F253 T255.
- La création de disque à un niveau de dossiers facilite la navigation dans les fichiers du disque.

Garantie et service après-vente

Pour obtenir les renseignements sur la garantie de la chaîne audio, consultez le *Guide de garantie et le Guide d'information pour le client*. Si une intervention est nécessaire, veuillez vous adresser à votre concessionnaire Mazda autorisé.



Fonctionnement de votre chaîne audio avec des disques en format MP3



Votre système MP3 reconnaît les disques enregistrés en format MP3 lors de l'insertion et vous permet d'écouter ces disques de deux façons :

- **Mode fichier plat** – Ce mode ignore tous les dossiers sur les disques et lit tous les fichiers MP3 se trouvant dans les dossiers sur le disque comme s'il n'y avait aucun dossier sur le disque.

En mode fichier plat, appuyez sur  /  pour accéder à la piste précédente/suivante.



- **Mode répertoire** – Ce mode recherche tous les dossiers sur le disque puis vous permet de sélectionner n'importe quel dossier sur le disque et de lire uniquement les fichiers MP3 de ce dossier.

En mode répertoire, appuyez sur  /  pour accéder au fichier MP3 précédent/suivant dans le dossier en cours seulement.

Pour modifier les répertoires (dossiers), appuyez sur MENU et appuyez sur  /  pour sélectionner le répertoire (dossier) désiré.

Alterner entre le mode fichier plat et le mode répertoire

Votre système radio MP3 passe par défaut en mode répertoire lorsqu'un disque MP3 est inséré. Lorsque le système MP3 est en mode répertoire, l'icône **Répertoire** s'allume à l'écran d'affichage de la radio.

- Pour passer du mode répertoire au mode fichier plat pendant la lecture d'un disque MP3 : appuyez sur MENU jusqu'à ce que l'affichage de la radio indique **Directory** (répertoire). Appuyez sur . L'écran passe de **Répertoire** à **Fichier plat**. Le système MP3 est maintenant en mode fichier plat.
- Pour passer du mode fichier plat au mode répertoire pendant la lecture d'un disque MP3 : appuyez sur MENU jusqu'à ce que l'affichage de la radio indique **Fichier plat**. Appuyez sur . L'écran passe de **Fichier plat** à **Répertoire**. Le système MP3 est maintenant en mode répertoire.

- Essuyer les disques du centre vers l'extérieur.



À ne pas faire :

- Laisser les disques exposés pendant une longue période à la lumière directe du soleil ou à la chaleur.

- Nettoyer le disque par un mouvement circulaire.

Les lecteurs de disques compacts sont conçus pour lire les disques compacts audio commerciaux de 12 cm (4,75 po) seulement. En raison d'incompatibilités techniques, il est possible que certains disques compacts inscriptibles et réinscriptibles ne fonctionnent pas correctement lorsqu'ils sont utilisés dans des lecteurs de disques compacts Mazda.

N'utilisez pas de disques de forme irrégulière, ou recouverts d'un film contre les rayures.



Les disques compacts avec étiquettes en papier gravées à domicile (adhésives) ne doivent pas être insérés dans le lecteur de disques compacts, car l'étiquette pourrait se décoller et coincer le disque compact dans le lecteur. Il est

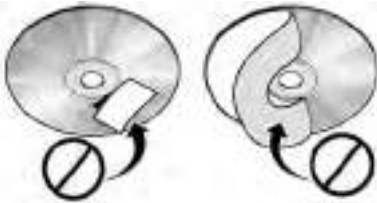

recommandé d'identifier les disques compacts faits maison avec un feutre indélébile au lieu d'une étiquette. Les stylos à bille peuvent endommager les disques compacts. Veuillez consulter votre concessionnaire autorisé pour obtenir de plus amples renseignements.

roule. De plus, lorsque le véhicule roule, rangez le lecteur de musique portable en un endroit sûr, comme la console centrale ou la boîte à gants. La longueur de la rallonge audio doit être suffisante pour ranger le lecteur de musique portable en toute sécurité lorsque le véhicule roule.

GÉNÉRALITÉS SUR LE SYSTÈME AUDIO

Fréquences radio :

Les fréquences radio AM et FM sont déterminées par le Conseil de la radiodiffusion et des télécommunications canadiennes (CRTC) et, aux États-Unis, par la « Federal Communications Commission » (FCC). Ces fréquences sont :

AM – 530; 540 à 1 700; 1 710 KHz

FM – 87,7; 87,9 à 107,7; 107,9 MHz

Facteurs pouvant influencer la réception radio :

- Trois facteurs peuvent avoir un impact sur la réception radio :
- Distance et puissance : Plus vous vous éloignez d'une station FM, plus le signal, et conséquemment la réception, sont faibles.
 - Environnement terrestre : les collines, les montagnes, les immeubles, les lignes de transport d'électricité, les clôtures électriques, les feux de signalisation et les orages peuvent nuire à la réception.
 - Réception de signaux puissants avec surcharge : Lorsque vous croisez une antenne émettrice, un signal plus puissant peut se faire entendre et annuler le signal de la station affichée.

Soins à apporter au lecteur de disques compacts et aux disques compacts

À faire :

- Saisir les disques par leur pourtour uniquement.
- (Ne jamais toucher la surface de lecture du disque.)
- Inspecter les disques avant la lecture.
- Nettoyer les disques seulement avec un produit de nettoyage homologué pour disques compacts.



3. Branchez une extrémité de la rallonge audio à la sortie du casque de votre lecteur et l'autre extrémité à la prise d'entrée auxiliaire de votre véhicule.
4. Mettez la chaîne audio en fonction en synchronisant une station FM ou en insérant un disque compact dans la chaîne. Réglez le volume à un niveau agréable.
5. Mettez le lecteur de musique portatif en fonction et réglez le volume à la moitié de la plage.
6. Appuyez à maintes reprises sur la touche AUX (auxiliaire) de la chaîne du véhicule jusqu'à ce que ENTREE AUXILIAIRE apparaisse à l'écran.
7. Vous devriez entendre le son de votre lecteur de musique portatif bien qu'il puisse être faible.
7. Réglez le son de votre lecteur de musique portatif jusqu'à ce qu'il atteigne le niveau de la station FM ou du disque compact en alternant plusieurs fois entre les touches AUX et FM ou CD.

Dépannage :

1. Ne branchez pas la prise d'entrée audio à une sortie de niveau ligne. Les sorties de niveau ligne sont conçues pour être branchées à une chaîne stéréo classique et ne sont pas compatibles avec la prise d'entrée auxiliaire. La prise d'entrée auxiliaire ne fonctionne correctement qu'avec les dispositifs dotés d'une sortie pour casque d'écoute et d'une commande de volume.

2. Afin d'éviter la déformation acoustique et une qualité sonore moindre, ne réglez pas le volume du lecteur de musique portatif plus haut qu'il n'est nécessaire pour mettre au même niveau le volume du disque compact ou de la radio FM de votre chaîne audio. Nombre de lecteurs de musique portatifs offrent différents niveaux de sortie. Le son de certains lecteurs ne doit pas être réglés au même niveau. Le son de certains lecteurs est optimal à plein volume et le son de certains autres est meilleur à un volume plus faible.

3. Si la musique est déformée à un niveau d'écoute plus bas, diminuez le volume du lecteur de musique portatif. Si le problème persiste, remplacez ou rechargez les piles du lecteur de musique portatif.
4. Le lecteur de musique portatif doit être commandé de la même façon que lorsqu'il est utilisé avec le casque d'écoute car la prise d'entrée auxiliaire ne commande aucunement (lecture, pause, etc.) le lecteur de musique portatif branché.
5. Pour des raisons de sécurité, ne branchez pas votre lecteur de musique portatif et n'en réglez pas les paramètres lorsque le véhicule

19. **Fente de disque compact :** Insérez un disque compact, l'étiquette vers le haut.



Prise d'entrée auxiliaire (source auxiliaire, selon l'équipement)



AVERTISSEMENT : La distraction au volant peut causer la perte de maîtrise du véhicule et des blessures. Mazda recommande vivement aux conducteurs de faire preuve d'une grande vigilance lorsqu'ils utilisent un dispositif qui pourrait nuire à leur concentration sur la route. La principale responsabilité du conducteur est la prudence au volant. N'utilisez les téléphones cellulaires et les autres dispositifs non essentiels à la conduite que lorsqu'il est prudent de le faire.

1. Votre véhicule peut être équipé d'une prise d'entrée auxiliaire (AUX). La prise d'entrée auxiliaire permet de brancher votre lecteur de musique portable à la chaîne audio du véhicule. Les données audio du lecteur de musique portable sont transmises à haute fidélité par les haut-parleurs du véhicule. Pour réaliser un rendement optimal, respectez les directives suivantes pour brancher votre lecteur de musique portable à la chaîne audio.

Matériel nécessaire :

1. Tout lecteur de musique portable conçu pour être utilisé avec un casque d'écoute.
2. Une rallonge audio dotée de connecteurs stéréo mâles de 3,5 mm (1/8 po) à chaque extrémité.

Pour lire votre lecteur de musique portable au moyen de la prise d'entrée auxiliaire :

1. Commencez en laissant le véhicule stationné et la chaîne hors fonction.
2. Assurez-vous que la pile de votre lecteur de musique portable est neuve ou chargée à fond et que le lecteur est hors fonction.

16. **Touche TEXTE-BALAYAGE**

AUTOMATIQUE : En mode

radio ou lecteur de disques

compacts, appuyez sur cette

pistes du disque compact. Maintenez de nouveau cette touche enfoncée pour quitter cette fonction.

En mode MP3, appuyez sur cette touche pour afficher les 12 caractères suivants du nom de la pièce musicale ou du nom du fichier de la piste et répertoire courant MP3. Maintenez cette touche enfoncée pour écouter un bref extrait des pistes MP3.

En mode répertoire MP3, maintenez cette touche enfoncée pour écouter un bref extrait de toutes les pistes du répertoire courant. Appuyez de nouveau pour annuler cette fonction.

En mode radio satellite, (selon l'équipement), appuyez brièvement sur cette touche pour afficher les messages textuels de la radio satellite. Maintenez cette touche enfoncée pour écouter un bref extrait des chaînes suivantes. Maintenez de nouveau cette touche enfoncée pour quitter cette fonction.

La radio satellite est uniquement disponible si vous disposez d'un abonnement SIRIUS^{MD} valide. Communiquez avec votre concessionnaire autorisée pour connaître la disponibilité de ce service.

17. **Bouton**

MARCHE-ARRÊT-VOLUME :

Appuyez sur le bouton

MARCHE-ARRÊT-VOLUME

pour mettre la chaîne en

fonction ou hors fonction.

Tournez ce bouton pour augmenter ou diminuer le volume. Si le volume est réglé au-dessus d'un certain niveau et que vous coupez le contact sans éteindre la chaîne audio, celle-ci reprendra son fonctionnement à un niveau sonore normal lorsque le contact sera rétabli.

18. **Touche de CHARGEMENT :**

Appuyez sur cette touche pour

charger un disque compact.

Pour charger un disque compact dans une fente spécifique, appuyez sur la touche CHARGEMENT et sélectionnez le numéro de la fente dans laquelle vous désirez charger le disque à l'aide des touches de présélection. Appuyez sur la touche CHARGEMENT et maintenez-la enfoncée pour charger automatiquement jusqu'à six disques.



VOL - PUSH

son revienne. Pour sélectionner une station mise en mémoire, appuyez sur la touche de présélection désirée. Vous pouvez enregistrer jusqu'à 18 stations, six en mode AM, six en mode FM1 et six en mode FM2.

En mode radio satellite (selon l'équipement), 18 chaînes peuvent être présélectionnées, six dans chacun des modes SAT1, SAT2 et SAT3. Pour enregistrer les chaînes satellites dans les touches de présélection, synthonisez la chaîne voulue, puis maintenez une touche de présélection enfoncée jusqu'au retour du son.

La radio satellite est uniquement disponible si vous disposez d'un abonnement SIRIUS^{MD} valide. Communiquez avec votre concessionnaire autorisé pour connaître la disponibilité de ce service.

15. Touche RECHERCHE AUTOMATIQUE-PISTE : En

mode radio, lecteur de disques compacts ou fichier plat MP3, appuyez sur ► ou ◀ pour passer à la station de radio

audible ou piste précédente ou suivante. **En mode de répertoire MP3**, appuyez sur cette touche pour sélectionner la piste suivante ou précédente du répertoire en cours.

En mode radio satellite (selon l'équipement), appuyez sur les touches ► RECHERCHE AUTOMATIQUE ◀ pour rechercher la chaîne précédente ou suivante.

En mode CATEGORIE, appuyez sur les touches ► RECHERCHE AUTOMATIQUE ◀ pour sélectionner une chaîne au sein de cette catégorie. Maintenez les touches ► RECHERCHE AUTOMATIQUE ◀ enfoncées pour rechercher rapidement les chaînes précédentes ou suivantes.

En mode TEXTE, appuyez sur les touches ► RECHERCHE AUTOMATIQUE ◀ pour afficher le texte additionnel précédent ou suivant.

La réception satellite est uniquement disponible lorsqu'un abonnement SIRIUS^{MD} est en vigueur. Communiquez avec votre concessionnaire autorisé pour connaître la disponibilité de ce service.

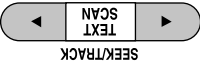

8. **Touche SYNTONISATION-DISQUE :**



En mode radio, appuyez sur ces touches pour passer

manuellement à la fréquence

radio précédente ou suivante vers le bas ou vers le haut (▶/◀), pour sélectionner un autre disque compact ou répertoire MP3. Vous pouvez également les utiliser dans le mode de menu pour sélectionner divers réglages.

9. **Touche LECTURE**

ALÉATOIRE : Appuyez sur

cette touche pour écouter les

listes du disque compact en cours dans un ordre aléatoire. En **mode répertoire MP3**, appuyez sur cette touche pour écouter les pistes du répertoire en cours dans un ordre aléatoire.

10. **Touche COMPRESSION :** En

mode lecteur de disques

compacts ou MP3, appuyez sur

cette touche pour diminuer l'écart de volume entre les passages doux et les passages forts pour une écoute plus harmonieuse.



11. **Touche RÉPÉTION :**

Appuyez sur cette touche pour

répéter la lecture de la piste de

disque compact ou MP3 en cours. La sélection sera lue de façon répétée jusqu'à ce que la fonction soit désactivée. Appuyez de nouveau sur la touche RÉPÉTION pour désactiver la fonction.



12. **Touche AVANCE RAPIDE :**

Appuyez sur cette touche pour

avancer manuellement dans une

13. **Touche RETOUR RAPIDE :**

Appuyez sur cette touche pour

reculer manuellement dans une

piste d'un disque compact ou

MP3.

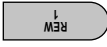

14. **Touche de présélection :**

Pour régler une station,

sélectionnez la bande de

fréquences AM ou FM. Synchronisez une station, puis appuyez sur une touche de présélection et maintenez-la enfoncée jusqu'à ce que le



musicales mémorisées sont diffusées sur une des chaînes de radio satellite. (Le réglage par défaut du système est désactivé.) L'écran affichera **AVERTISSEMENTS DE PIÈCES MUSICALES**. La liste de menu affichera l'état opposé. Par exemple, si vous avez opté pour l'activation des avertissements de pièces musicales, la liste de menu indiquera **DESACTIVER**. Les avertissements étant activés, la seule option consiste à les désactiver. *La radio satellite n'est disponible que si vous disposez d'un abonnement SIRIUS^{MD} valide. Communiquez avec votre concessionnaire autorisée pour connaître la disponibilité de ce service.*

PROGRAMMATION AUTOMATIQUE : Cette fonction permet de sélectionner les stations locales les plus puissantes sans effacer les stations mises en mémoire manuellement pour les bandes de fréquences AM, FM1 et FM2. Appuyez sur la touche **MENU** pour y accéder. Utilisez **MENU** pour effectuer le réglage. Lorsque les six stations les plus puissantes sont programmées, la station correspondant à la touche de présélection 1 est synchronisée. S'il y a moins de six stations assez puissantes, la dernière station mise en mémoire sera assignée aux touches de présélection restantes.

GRAVES : Appuyez sur **MENU** pour augmenter ou diminuer le niveau de volume des graves.

AIGÜES : Appuyez sur **MENU** pour augmenter ou diminuer le niveau de volume des aigües.

ÉQUILIBRE GAUCHE-DROIT : Appuyez sur **MENU** pour répartir le son entre les haut-parleurs de gauche et de droite.

ÉQUILIBRE AVANT-ARRIÈRE : Appuyez sur **MENU** pour répartir le son entre les haut-parleurs avant et arrière.

Répertoire suivant ou précédent : En mode lecteur MP3, appuyez sur **MENU** pour passer au répertoire MP3 suivant ou précédent.

Mode fichier plat/répertoire : En mode lecteur MP3, appuyez sur **MENU** pour accéder à cette fonction. Utilisez **MENU** pour sélectionner le mode fichier plat ou le mode répertoire.

Numéro de piste, titre de la pièce musicale, nom de fichier : Appuyez sur la touche **MENU** pour accéder à cette fonction, puis utilisez **/** pour parcourir les options d'affichage MP3 (numéro de piste, titre de la pièce musicale ou nom de fichier).

- titres de pièce musicale. Si vous tentez de mémoriser une pièce musicale alors que la mémoire du système est saturée, l'écran affichera RECHERCHE AUTOMATIQUE ? Appuyez sur une touche RECHERCHE AUTOMATIQUE ► ou sur la touche de prééglage N°6 pour accéder aux pièces musicales mémorisées, puis appuyez sur ► MENU ► pour choisir parmi les pièces musicales mémorisées. Lorsque la pièce musicale que vous souhaitez remplacer apparaît à l'écran, appuyez sur une touche RECHERCHE AUTOMATIQUE ► ou sur la touche de prééglage N°6 de nouveau et l'écran affiche CHANSON SUPPRIMÉE. Si vous ne souhaitez pas supprimer la pièce musicale courante dans la liste, appuyez sur ► MENU ► pour sélectionner soit RETOUR ou ANNULER.
- Nota :** Si aucune pièce musicale n'est en mémoire, l'écran affichera AUCUNE PIÈCE MUSICALE.
- SUPPRIMER TOUTES LES CHANSONS :** appuyez sur une touche RECHERCHE AUTOMATIQUE ► ou sur la touche de prééglage N°6 pour supprimer toutes les chansons de la mémoire du système. L'écran affichera CONFIRMER LA SUPPRESSION ? Appuyez sur une touche RECHERCHE AUTOMATIQUE ► ou sur la touche de prééglage N°6 pour confirmer la suppression de toutes les pièces musicales mémorisées et l'écran affichera TOUT SUPPR. (toutes les pièces musicales supprimées).

Nota : Si aucune pièce musicale n'est en mémoire, l'écran affichera AUCUNE PIÈCE MUSICALE.
 - ACTIVER LES AVERTISSEMENTS ou DESACTIVER LES AVERTISSEMENTS :** Appuyez sur une touche RECHERCHE AUTOMATIQUE ► ou sur la touche de prééglage N°6 pour activer ou désactiver les avertissements qui signalent que vos pièces

6. **TOUCHE SOURDINE** : Appuyez sur cette touche pour mettre le son en sourdine. Appuyez de nouveau pour rétablir le son.



7. **TOUCHE MENU** : Appuyez plusieurs fois sur la touche MENU pour sélectionner les modes suivants et utilisez la touche



ou ► pour effectuer les réglages dans le mode sélectionné.

MENU DE LA RADIO SATELLITE (selon l'équipement) :

Pour accéder à ce menu, appuyez sur la touche MENU lorsque le mode radio satellite est activé. Appuyez sur une touche RECHERCHE AUTOMATIQUE ► pour accéder au menu de la radio satellite. Appuyez sur ► ou ► pour choisir parmi les options suivantes :

• **CATEGORIE** : Appuyez sur une touche RECHERCHE AUTOMATIQUE ► ou sur le pré-réglage N°6 pour accéder au mode catégorie. Appuyez sur la touche ► MENU ► pour choisir parmi la liste des catégories de chaînes SIRIUS^{MD} disponibles (musique pop, rock, bulletins d'information, etc.). Lorsque la catégorie souhaitée s'affiche, appuyez sur la touche RECHERCHE AUTOMATIQUE ► ou sur le pré-réglage N° 6. Lorsqu'une catégorie est sélectionnée, appuyez sur la touche de RECHERCHE AUTOMATIQUE pour rechercher cette catégorie de chaînes seulement (p. ex., rock). Vous pouvez aussi sélectionner TOUTES LES CATEGORIES pour rechercher toutes les catégories et les chaînes SIRIUS^{MD} disponibles.

• **MÉMORISER LA PIÈCE MUSICALE** : Appuyez sur une touche RECHERCHE AUTOMATIQUE ► ou sur la touche de pré-réglage N°6 pour mémoriser la pièce musicale en cours dans la mémoire du système. (Si vous tentez de mémoriser un événement autre qu'une pièce musicale, l'écran affichera MEMORISATION IMPOSSIBLE.)

Lorsque la pièce musicale est diffusée sur une des chaînes de radio satellite, le système émet un avertissement sonore. Appuyez sur une touche RECHERCHE AUTOMATIQUE ► ou sur la touche de pré-réglage N°6 lorsque l'écran affiche AVERTISSEMENT DE PIÈCE MUSICALE et le système passera automatiquement à la chaîne qui diffuse la pièce musicale souhaitée. Vous pouvez mémoriser jusqu'à 20

1. **Touche AM/FM** : Appuyez sur cette touche pour sélectionner l'une des bandes de fréquences AM, FMI ou FM2.



2. **Touche CD** : Appuyez sur cette touche pour passer en mode lecteur de disques compacts ou MP3. Si un disque compact se trouve déjà dans le système, la lecture de ce dernier commence.



3. **Touche AUX (auxiliaire)** : Appuyez sur cette touche pour accéder aux modes AUX (auxiliaire). Appuyez sur AM/FM pour revenir en mode radio.



Si votre chaîne audio est équipée de la radio satellite, appuyez sur la touche AUX pour parcourir les modes SAT1, SAT2, SAT3 (mode radio satellite, si disponible) et le mode ENTRÉE AUXILIAIRE (selon l'équipement).
La radio satellite est uniquement disponible si vous disposez d'un abonnement SIRIUS^{MD} valide. Communiquez avec votre concessionnaire autorisée pour connaître la disponibilité de ce service.

4. **Et (Touche d'éjection de disque compact)** : Pour éjecter un seul disque compact, appuyez sur la touche d'éjection et sélectionnez le numéro de fente correspondant au disque à éjecter à l'aide des touches de présélection. Maintenez la touche d'éjection enfoncée pour éjecter tous les disques compacts chargés.



5. **Touche MONTRE** : Appuyez sur la touche MONTRE jusqu'à ce que la mention SELECTIONNER LES HEURES ou SELECTIONNER LES MINUTES s'affiche à l'écran. Appuyez sur ► MENU ◀ pour régler les heures ou les minutes. Avec le contact coupé, appuyez sur la touche MONTRE pour afficher l'heure.



AVERTISSEMENT : La distraction au volant peut causer la perte de maîtrise du véhicule et des blessures. Mazda recommande vivement aux conducteurs de faire preuve d'une grande vigilance lorsqu'ils utilisent un dispositif qui pourrait nuire à leur concentration sur la route. La principale responsabilité du conducteur est la prudence au volant. N'utilisez les téléphones cellulaires et les autres dispositifs non essentiels à la conduite que lorsqu'il est prudent de le faire.

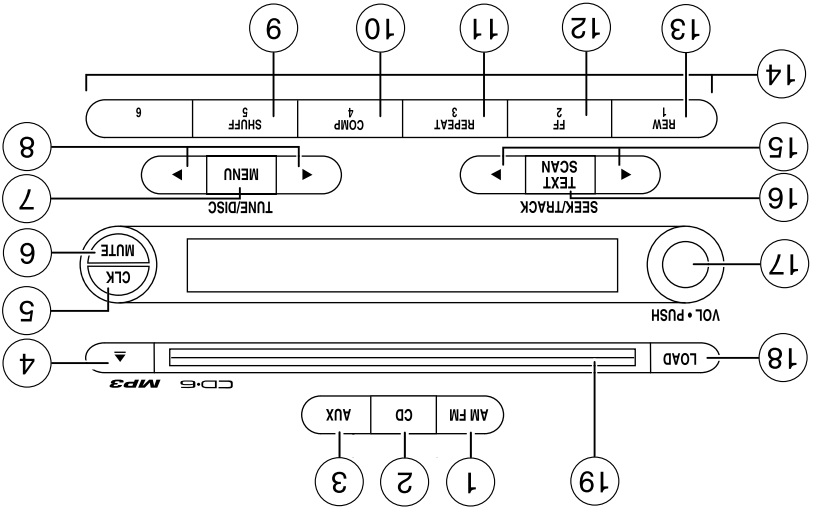

Chaîne haut de gamme ou haut de gamme Premium plus équipée radio satellite avec lecteur à six disques compacts et MP3 intégré au tableau de bord (selon l'équipement)

étiquette vers le haut.
Insérez un disque compact, côté

17. Fente de disque compact :

de ce dernier commence.

MP3. Si un disque compact se trouve déjà dans le système, la lecture

lecteur de disques compacts ou

touche pour passer en mode

16. Touche CD : Appuyez sur cette



Maintenez cette touche enfoncée pour écouter un bref extrait des pistes MP3.

En mode répertoiré MP3, maintenez cette touche enfoncée pour écouter un bref extrait de toutes les pistes du répertoire courant. Maintenez de nouveau cette touche enfoncée pour quitter cette fonction.

En mode radio satellite (selon l'équipement), appuyez brièvement sur cette touche pour afficher les messages textuels de la radio satellite. Maintenez cette touche enfoncée pour écouter un bref extrait des chaînes suivantes. Maintenez de nouveau cette touche enfoncée pour quitter cette fonction.

La radio satellite est uniquement disponible si vous disposez d'un abonnement SIRIUS^{MD} valide. Communiquez avec votre concessionnaire autorisé pour connaître la disponibilité de ce service.

13. Touche AM/FM : Appuyez sur

cette touche pour sélectionner la bande de fréquences AM, FMI ou FM2.

14. Touche AUX (auxiliaire) :

Appuyez sur cette touche pour accéder aux modes AUX (auxiliaire).

Si votre chaîne audio est équipée de la radio satellite, appuyez sur la touche AUX pour parcourir les modes SAT1, SAT2, SAT3 (mode radio satellite, si disponible) et le mode ENTRÉE AUXILIAIRE (selon l'équipement).

La radio satellite est uniquement disponible si vous disposez d'un abonnement SIRIUS^{MD} valide. Communiquez avec votre concessionnaire autorisé pour connaître la disponibilité de ce service.

15. Bouton

MARCHE-ARRÊT-VOLUME : Appuyez sur le bouton MARCHE-ARRÊT-VOLUME pour mettre la chaîne en

fonction ou hors fonction. Tournez ce bouton pour augmenter ou diminuer le volume. Si le volume est réglé au-dessus d'un certain niveau et que vous coupez le contact sans éteindre la chaîne audio, celle-ci reprendra son fonctionnement à un niveau sonore normal lorsque le contact sera rétabli.

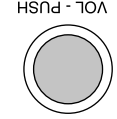

La radio satellite est uniquement disponible si vous disposez d'un abonnement SIRIUS^{MD} valide. Communiquez avec votre concessionnaire autorisé pour connaître la disponibilité de ce service.

11. Touches RECHERCHE AUTOMATIQUE-PISTE :

Appuyez sur ces touches pour passer à la station de radio

audible précédente ou suivante (**◀** ou **▶**). En mode lecteur de disques compacts ou MP3, appuyez sur **▶** ou **▶▶** pour passer à la piste précédente ou suivante du disque.

En mode radio satellite (selon l'équipement), appuyez sur les touches **▶** **RECHERCHE AUTOMATIQUE** **▶▶** pour rechercher la

chaîne précédente ou suivante.

En mode CATEGORIE, appuyez sur les touches **▶** **RECHERCHE**

AUTOMATIQUE **▶▶** pour sélectionner une chaîne au sein de cette

catégorie. Appuyez sur les touches **▶** **RECHERCHE**

AUTOMATIQUE **▶▶** pour rechercher les chaînes précédentes ou

suivantes dans la catégorie sélectionnée. Maintenez les touches **▶**

RECHERCHE AUTOMATIQUE **▶▶** enfoncées pour rechercher

rapidement les chaînes précédentes ou suivantes.

En mode TEXTE, appuyez sur les touches **▶** **RECHERCHE**

AUTOMATIQUE **▶▶** pour afficher le texte additionnel précédent ou

suivant.

La réception satellite est uniquement disponible lorsqu'un abonnement SIRIUS^{MD} est en vigueur. Communiquez avec votre concessionnaire autorisé pour connaître la disponibilité de ce

service.

12. Touche TEXTE-BALAYAGE AUTOMATIQUE : En mode radio ou lecteur de disques compacts, appuyez sur cette

fonction. Appuyez sur cette touche pour afficher les 12 caractères suivants du nom de la pièce musicale ou du nom du fichier de la piste et répertoire courant MP3.

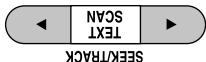

5. **Touche RECHERCHE MANUELLE :** Appuyez sur ►



ou sur ► pour monter ou descendre manuellement sur la bande de fréquences et aussi pour sélectionner divers réglages en mode de menu.

6. **Touche LECTURE ALÉATOIRE :** Cette touche



permet de lire de façon aléatoire les pistes courantes d'un disque compact ou MP3. En mode répertoire MP3, appuyez sur cette touche pour écouter les pistes du répertoire en cours dans un ordre aléatoire.

7. **Touche RÉPÉTITION :**



Appuyez sur cette touche pour répéter la lecture de la piste de disque compact ou MP3 en cours. La sélection sera lue de façon répétée jusqu'à ce que la fonction soit désactivée. Appuyez de nouveau sur la touche RÉPÉTITION pour désactiver la fonction.

8. **Touche AVANCE RAPIDE :**



Appuyez sur cette touche pour avancer manuellement dans une piste d'un disque compact ou MP3.

9. **Touche RETOUR RAPIDE :**

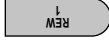

Appuyez sur cette touche pour reculer manuellement dans une piste d'un disque compact ou MP3.

10. **Touches de présélection :** Pour



réglér une station, sélectionnez la bande de fréquences AM ou FM.

Sélectionnez une station, puis appuyez sur une touche de présélection et maintenez-la enfoncée jusqu'à ce que le son revienne. Pour rappeler une station programmée, appuyez brièvement sur la touche de présélection désirée. Vous pouvez enregistrer jusqu'à 18 stations, six en mode AM, six en mode FMI et six en mode FM2.

En mode radio satellite (selon l'équipement), 18 chaînes peuvent être présélectionnées, six dans chacun des modes SAT1, SAT2 et SAT3. Pour enregistrer les chaînes satellites dans les touches de présélection, synchronisez la chaîne voulue, puis maintenez une touche de présélection enfoncée jusqu'au retour du son.

• **ACTIVER LES AVERTISSEMENTS ou DÉSACTIVER LES AVERTISSEMENTS :** Appuyez sur une touche RECHERCHE

AUTOMATIQUE ◀ ou sur la touche de préglage N°6 pour activer

ou désactiver les avertissements qui signalent que vos pièces

musicales mémorisées sont diffusées sur une des chaînes de radio

satellite. (Le réglage par défaut du système est désactivé.) L'écran

affichera AVERTISSEMENTS DE PIÈCES MUSICALES

ACTIVÉS-DÉSACTIVÉS. La liste de menu affichera l'état opposé. Par

exemple, si vous avez opté pour l'activation des avertissements de

pièces musicales, la liste de menu indiquera DÉSACTIVER. Les

avertissements étant actifs, la seule option consiste à les désactiver.

La radio satellite n'est disponible que si vous disposez d'un

abonnement SIRIUS^{MD} valide. Communiquez avec votre

concessionnaire autorisée pour connaître la disponibilité de ce

service.

PROGRAMMATION PROVISOIRE : Appuyez sur ◀ MENU ▶ pour

programmer les stations locales les plus puissantes dans les bandes AM,

FMI et FM2 sans effacer les stations mises en mémoire manuellement.

Lorsque les six stations les plus puissantes sont programmées, la station

correspondant à la touche de présélection 1 est systonisée. S'il y a moins

de six stations assez puissantes, la dernière station mise en mémoire sera

assignée aux touches de présélection restantes.

GRAVES : Appuyez sur ◀ MENU ▶ pour augmenter ou diminuer le

niveau de volume des graves.

AIGÜES : Appuyez sur ◀ MENU ▶ pour augmenter ou diminuer le

niveau de volume des aigües.

EQUILIBRE GAUCHE-DROIT : Appuyez sur ◀ MENU ▶ pour

répartir le son entre les haut-parleurs de gauche et de droite.

EQUILIBRE AVANT-ARRIERE : Appuyez sur ◀ MENU ▶ pour

répartir le son entre les haut-parleurs avant et arrière.

Répertoire suivant ou précédent : En mode MP3, appuyez sur ▶

MENU ▶ pour passer au répertoire suivant ou précédent.

Mode fichier plat, répertoire : En mode MP3, appuyez sur ▶

MENU ▶ pour sélectionner le mode fichier plat ou le mode répertoire.

Numéro de piste, titre de la pièce musicale, nom de fichier :

Utilisez les touches ▶ ou ◀ pour parcourir les options d'affichage

MP3 (numéro de piste, titre de la pièce musicale ou nom de fichier).

satellite, le système émet un avertissement sonore. Appuyez sur une touche RECHERCHE AUTOMATIQUE ◀ ou sur la touche de préreglage N°6 lorsque l'écran affiche AVERTISSEMENT DE PIÈCE MUSICALE et le système passera automatiquement à la chaîne qui diffuse la pièce musicale souhaitée. Vous pouvez mémoriser jusqu'à 20 titres de pièce musicale. Si vous tentez de mémoriser une pièce musicale alors que la mémoire du système est saturée, l'écran affichera REMPLACER LA PIÈCE MUSICALE ? Appuyez sur une touche RECHERCHE AUTOMATIQUE ◀ ou sur la touche de préreglage N°6 pour accéder aux pièces musicales mémorisées, puis appuyez sur ► MENU ◀ pour choisir parmi les pièces musicales mémorisées. Lorsque la pièce musicale que vous souhaitez remplacer apparaît à l'écran, appuyez sur une touche RECHERCHE AUTOMATIQUE ◀ ou sur la touche de préreglage N°6. La mention PIÈCE MUSICALE REMPLACÉE s'affichera à l'écran.

- **SUPPRIMER LA PIÈCE MUSICALE :** Appuyez sur une touche

RECHERCHE AUTOMATIQUE ◀ ou sur la touche de préreglage N°6 pour supprimer une pièce musicale de la mémoire du système.

Appuyez sur ► MENU ◀ pour choisir parmi les pièces musicales mémorisées. Lorsque la pièce musicale que vous souhaitez remplacer apparaît à l'écran, appuyez sur une touche RECHERCHE AUTOMATIQUE ◀ ou sur la touche de préreglage N°6. La pièce

musicale s'affiche à l'écran afin de confirmer votre choix. Appuyez sur une touche RECHERCHE AUTOMATIQUE ◀ ou sur la touche de préreglage N°6 de nouveau et l'écran affiche CHANSON SUPPRIMÉE. Si vous ne souhaitez pas supprimer la pièce musicale courante dans la liste, appuyez sur ► MENU ◀ pour sélectionner soit RETOUR ou ANNULER.

Nota : Si aucune pièce musicale n'est en mémoire, l'écran affichera AUCUNE PIÈCE MUSICALE.

- **SUPPRIMER TOUTES LES CHANSONS :** appuyez sur une touche

RECHERCHE AUTOMATIQUE ◀ ou sur la touche de préreglage N°6

pour supprimer toutes les chansons de la mémoire du système. L'écran affichera CONFIRMER LA SUPPRESSION ? Appuyez sur une touche

RECHERCHE AUTOMATIQUE ◀ ou sur la touche de préreglage N°6 pour confirmer la suppression de toutes les pièces musicales mémorisées et l'écran affichera TOUT SUPPR. (toutes les pièces musicales supprimées).

Nota : Si aucune pièce musicale n'est en mémoire, l'écran affichera AUCUNE PIÈCE MUSICALE.

2. **TOUCHE MONTRE** : Appuyez sur la touche MONTRE jusqu'à ce que la mention **SELECTIONNER LES HEURES** ou **SELECTIONNER LES MINUTES** s'affiche à l'écran. Appuyez sur **▶** **MENU** **◀** pour régler les heures et les minutes. Avec le contact coupé, appuyez sur la touche **MONTRE** pour afficher l'heure.
3. **TOUCHE SOURDINE** : Appuyez sur cette touche pour mettre le son en sourdine. Appuyez de nouveau pour rétablir le son.
4. **TOUCHE MENU** : Appuyez plusieurs fois sur la touche **MENU** pour parcourir les modes suivants et utilisez **▶** / **◀** pour effectuer les réglages dans le mode sélectionné.



MENU DE LA RADIO SATELLITE (selon l'équipement) : Pour accéder à ce menu, appuyez sur la touche **MENU** lorsque le mode radio satellite est activé. Appuyez sur une touche **RECHERCHE AUTOMATIQUE** **▶** pour accéder au menu de la radio satellite. Appuyez sur **▶** ou **◀** pour choisir parmi les options suivantes :

• **CATÉGORIE** : Appuyez sur une touche **RECHERCHE AUTOMATIQUE** **▶** ou sur le préréglage N°6 pour accéder au mode catégorie. Appuyez sur la touche **▶** **MENU** **▶** pour choisir parmi la liste des catégories de chaînes **SIRIUS^{MD}** disponibles (musique pop, rock, bulletins d'information, etc.). Lorsque la catégorie souhaitée s'affiche, appuyez sur la touche **RECHERCHE AUTOMATIQUE** **▶** ou sur le préréglage N° 6. Lorsqu'une catégorie est sélectionnée, appuyez sur la touche de **RECHERCHE AUTOMATIQUE** pour rechercher cette catégorie de chaînes seulement (p. ex., rock). Vous pouvez aussi sélectionner **TOUTES LES CATÉGORIES** pour rechercher toutes les catégories et les chaînes **SIRIUS^{MD}** disponibles.

• **MÉMORISER LA PIÈCE MUSICALE** : Appuyez sur une touche **RECHERCHE AUTOMATIQUE** **▶** ou sur la touche de préréglage N°6 pour mémoriser la pièce musicale en cours dans la mémoire du système. (Si vous tentez de mémoriser un événement autre qu'une pièce musicale, l'écran affichera **MÉMORISATION IMPOSSIBLE**.) Lorsque la pièce musicale est diffusée sur une des chaînes de radio

Chaîne audio AM/FM stéréo prééquipée radio satellite avec lecteur de disques compacts et MP3 (selon l'équipement)

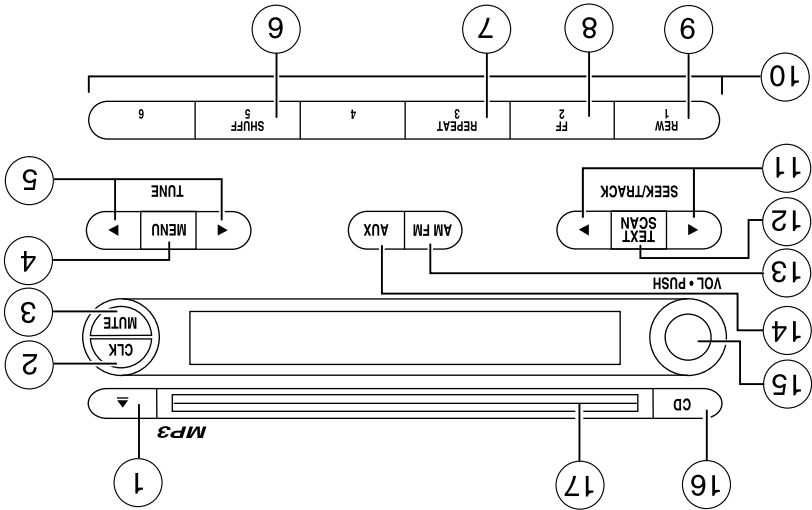

AVERTISSEMENT : La distraction au volant peut causer la perte de maîtrise du véhicule et des blessures. Mazda recommande vivement aux conducteurs de faire preuve d'une grande vigilance lorsqu'ils utilisent un dispositif qui pourrait nuire à leur concentration sur la route. La principale responsabilité du conducteur est la prudence au volant. N'utilisez les téléphones cellulaires et les autres dispositifs non essentiels à la conduite que lorsqu'il est prudent de le faire.



1. **Touche d'éjection :** Appuyez sur cette touche pour éjecter le disque compact.



2. **Touche SYNTONISATION :** Appuyez sur ► ou sur ◀



3. **Touche AM/FM :** Appuyez sur cette touche pour choisir une bande de fréquences en mode radio.



4. **Touche de présélection :** Pour régler une station, sélectionnez la bande de fréquences AM, FMI ou FM2, syntonisez une station, puis appuyez sur une touche de présélection jusqu'à ce que le son revienne.



5. **Bouton MARCHÉ-ARRÊT-VOLUME :** Appuyez sur ce bouton pour mettre en marche ou arrêter la chaîne audio. Tournez-le pour augmenter le volume ou le réduire.

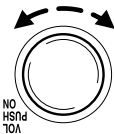

6. **Touche TONALITÉ :** Appuyez sur la touche TONALITÉ jusqu'à ce que le réglage voulu s'affiche : GRAVES, AIGÜES, ÉQUILIBRE GAUCHE-DROIT. Tournez la commande de volume pour augmenter/diminuer les niveaux, ou pour déplacer le son de droite à gauche.

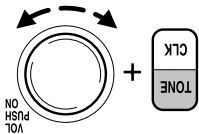

7. **Touche MONTRE :** Pour régler l'heure, appuyez sur la touche MONTRE jusqu'à ce que la mention RÉGLAGE DE LA MONTRE s'affiche. Continuez à maintenir la touche MONTRE enfoncée tout en appuyant sur les touches RECHERCHE AUTOMATIQUE pour faire reculer ► ou avancer ◀ les heures.



Pour régler les minutes, maintenez la touche MONTRE enfoncée jusqu'à ce que la mention RÉGLAGE DE LA MONTRE s'affiche. Continuez à maintenir la touche MONTRE enfoncée tout en appuyant sur une touche SYNTONISATION pour faire reculer ► ou avancer ◀ les minutes.

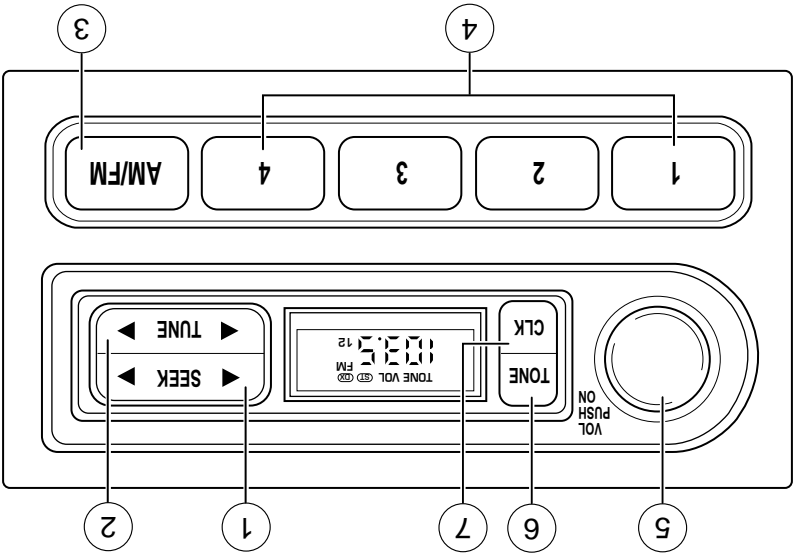

CHAÎNES AUDIO

Radio AM/FM stéréo (selon l'équipement)



AVERTISSEMENT : La distraction au volant peut causer la perte de maîtrise du véhicule et des blessures. Mazda recommande vivement aux conducteurs de faire preuve d'une grande vigilance lorsqu'ils utilisent un dispositif qui pourrait nuire à leur concentration sur la route. La principale responsabilité du conducteur est la prudence au volant. N'utilisez les téléphones cellulaires et les autres dispositifs non essentiels à la conduite que lorsqu'il est prudent de le faire.

1. **Touches RECHERCHE AUTOMATIQUE :** Appuyez

sur  ou sur  pour

rechercher la prochaine station disponible vers le bas ou le haut de la bande de fréquences.



Nota : Le pictogramme de CARBURANT et la flèche indiquent de quel côté du véhicule est située la trappe de carburant.
Consultez la section *Rempissage du réservoir de carburant* du chapitre *Entretien et caractéristiques* pour obtenir de plus amples renseignements à ce sujet.

Compteur kilométrique : Indique le kilométrage (ou millage) total qu'a parcouru le véhicule.



Compteur journalier : Indique le kilométrage (ou millage) parcouru pendant un trajet particulier.

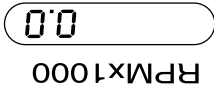

Appuyez sur cette touche jusqu'à ce que la mention TRAJET apparaisse à l'écran (cela représente le mode

compteur journalier). Pour remettre le compteur journalier à zéro, maintenez de nouveau la touche enfoncée pendant environ deux secondes, jusqu'à ce que le compteur indique 0,0 kilomètres (milles). Appuyez brièvement sur la touche pour alterner entre le compteur journalier et le compteur kilométrique.

Compte-tours : Indique le régime moteur en tours par minute. Le fait de conduire votre véhicule alors que l'aiguille du compte-tours reste continuellement dans la zone rouge risque d'endommager le moteur.

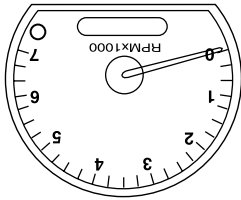

Jauge de carburant : Indique le niveau approximatif de carburant dans le réservoir (lorsque le contact est établi). L'indication du niveau de carburant peut varier légèrement lorsque le véhicule se déplace ou roule dans une côte.

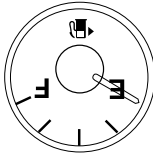

Pendant le plein de carburant, le commutateur d'allumage doit se trouver en position **ARRÊT** ou **ACCESSOIRES** pour que l'indication du niveau de carburant soit précise, sinon le relevé de l'indicateur prendra un certain temps à se rétablir après avoir fait le plein. De plus, il faut un minimum de 11 L (3 gallons US) dans le réservoir après le ravitaillage pour que l'indication du niveau de carburant soit précise.

AVERTISSEMENT : Ne retirez jamais le bouchon du vase d'expansion ou le bouchon de radiateur lorsque le moteur est chaud ou en marche, car vous pourriez subir de graves brûlures.



Entretien et caractéristiques.

Consultez la section *Liquide de refroidissement* du chapitre

Le faire, coupez le contact et laissez le moteur refroidir. Arrêtez le véhicule dès qu'il est possible et prudent de

Indicateur de température du liquide de refroidissement : Indique la température du liquide de refroidissement. À la température normale de fonctionnement, l'aiguille reste dans la plage normale comprise entre « H » et « C ». Si elle entre dans la plage rouge, le moteur

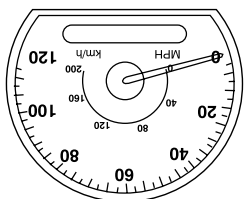
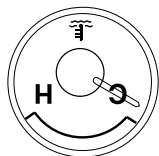

vitesse actuelle du véhicule.

Indicateur de vitesse : Indique la

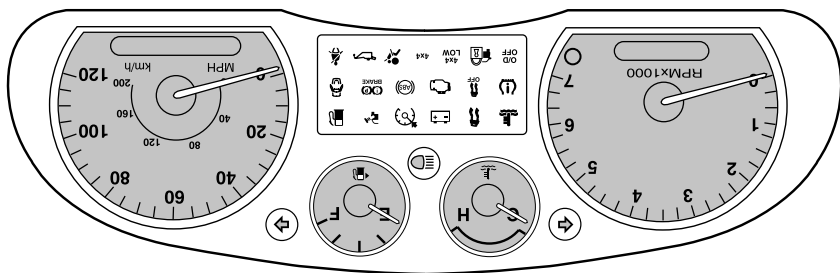

INDICATEURS

Nota : Si ce témoin continue de clignoter, faites vérifier votre véhicule par un technicien qualifié.

Témoin du système

antidémarrage : Ce témoin

clignote lorsque le système

antidémarrage Securilock^{MC} est

activé.

Témoin du régulateur de vitesse

(selon l'équipement) : Ce témoin

s'allume lorsque le régulateur de

vitesse est en fonction. Le témoin

s'éteint à la désactivation du

régulateur de vitesse.

Témoins des clignotants : Ces

témoins s'allument lorsque l'un des

clignotants ou les feux de détresse

sont mis en fonction. Si ces témoins restent allumés ou clignent

rapidement, il est possible qu'une ampoule soit grillée.

Témoin des feux de route : Ce

témoin s'allume lorsque les phares

sont allumés en position feux de

route.

Carillon avertisseur de rappel de la clé dans le commutateur

d'allumage : Ce carillon sonne lorsque la clé est restée dans le

commutateur d'allumage à la position d'arrêt ou d'accessoires et que la

porte du conducteur est ouverte.

Carillon avertisseur de rappel des phares allumés : Ce carillon

retentit lorsque les phares ou les feux de position sont allumés alors que

le contact est coupé (lorsque la clé n'est pas dans le commutateur

d'allumage) et que la porte du conducteur est ouverte.

Carillon avertisseur de porte mal fermée : Ce carillon retentit

lorsqu'une porte est ouverte ou mal fermée.

Carillon avertisseur de frein de stationnement serré : Ce carillon

retentit lorsque le frein de stationnement est serré, que le moteur tourne

et que le véhicule roule à plus de 5 km/h (3 mi/h).

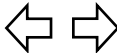
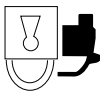

Témoin du dispositif anti-lacet AdvanceTrac^{MD} ou du dispositif antipatinage Traction Control^{MC} : Ce témoin s'allume lorsque le dispositif anti-lacet AdvanceTrac^{MD} ou le dispositif antipatinage Traction Control^{MC} est désactivé. Pour obtenir de plus amples renseignements à ce sujet, consultez le chapitre *Conduite*.



OFF

Témoin de bas niveau de carburant : Ce témoin s'allume lorsque le réservoir de carburant est vide ou presque vide. Consultez la section *Jauge de carburant* du présent chapitre.



Témoin de porte ouverte : Ce témoin s'allume lorsque le contact est établi et qu'une porte est ouverte.



Témoin O/D OFF (désactivation de la surmultipliée) : Ce témoin s'allume lorsque la fonction de surmultipliée de la boîte de vitesses est désactivée. Consultez le chapitre *Conduite*. Si le témoin clignote ou ne s'allume pas, communiquez avec votre concessionnaire autorisé dès que possible.

O/D
OFF

Témoin du mode 4 roues motrices gamme basse (selon l'équipement) : Ce témoin s'allume lorsque le mode 4 roues motrices gamme basse est activé.

4x4
LOW

Nota : Si ce témoin continue de clignoter, faites vérifier votre véhicule par un technicien qualifié.

Témoin du mode 4 roues motrices gamme haute (selon l'équipement) : Ce témoin s'allume lorsque le mode 4 roues motrices gamme haute est activé. Il peut également s'allumer lorsque le mode 4 roues motrices gamme basse est

4x4

activer. Pour obtenir de plus amples renseignements à ce sujet, consultez le chapitre *Conduite*.

ce témoin s'allume pendant trois secondes pour vérifier le fonctionnement de l'ampoule. Si le témoin ne s'allume pas, contactez rapidement votre concessionnaire autorisé. Pour obtenir de plus amples renseignements sur ce système, consultez la section *Système de surveillance de pression des pneus* du chapitre *Pneus, jantes et chargement*.

Témoin du circuit de charge de

la batterie : Ce témoin s'allume

lorsque la batterie ne se charge pas correctement. S'il demeure allumé

lorsque le moteur tourne, il pourrait y avoir une anomalie avec le circuit de charge. Communiquez avec votre concessionnaire autorisé dès que possible. Cela indique un problème dans le circuit électrique ou dans un



Témoin de pression d'huile

moteur : Ce témoin s'allume

lorsque la pression d'huile passe sous la plage normale. Consultez la

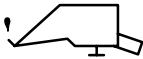

section *Huile moteur* du chapitre *Entretien et caractéristiques*.

Témoin de température du

liquide de refroidissement : Ce

témoin s'allume quand la

température du liquide de refroidissement est élevée. Arrêtez le véhicule des que possible, coupez le contact et laissez refroidir le moteur.



Consultez la section *Liquide de refroidissement du moteur* du chapitre *Entretien et caractéristiques*.



AVERTISSEMENT : Ne retirez jamais le bouchon du vase d'expansion lorsque le moteur tourne ou est encore chaud.

Témoin du dispositif antiaccet

AdvanceTrac^{MD} ou du dispositif

anti-patnage : Ce témoin s'allume

lorsque le dispositif antiaccet

AdvanceTrac^{MD} ou le dispositif

anti-patnage est activé. Si ce témoin demeure allumé, communiquez avec votre concessionnaire autorisé dès que possible. Pour obtenir de plus amples renseignements à ce sujet, consultez le chapitre *Conduite*.





AVERTISSEMENT : Il peut s'avérer dangereux de conduire le véhicule alors que le témoin du circuit de freinage est allumé. Une diminution marquée du rendement des freins peut survenir et se traduire par une plus longue distance de freinage. Communiquez avec votre concessionnaire autorisé dès que possible. La conduite sur de longues distances lorsque le frein de stationnement est serré peut causer une défaillance du frein et le risque de blessures.

Témoin de défaillance du

Freinage antiblocage : Si ce

témoin demeure allumé ou clignote continuellement, une anomalie a été détectée. Communiquez avec votre concessionnaire autorisé dès que possible. Le circuit de freinage régulier continue de fonctionner normalement, à moins que le témoin de frein soit également allumé.

Témoin des sacs gonflables : Si

ce témoin ne s'allume pas à l'établissement du contact, s'il clignote continuellement ou s'il demeure allumé, faites vérifier le système immédiatement par votre concessionnaire autorisé. Un carillon sonne en cas d'anomalie du témoin.

Témoin de ceinture de sécurité :

Ce témoin vous rappelle de boucler votre ceinture de sécurité. Le carillon du dispositif de rappel de bouclage de ceinture de sécurité Belt-Minder^{MD} retentit également pour vous rappeler de boucler votre ceinture. Consultez le chapitre *Sièges et systèmes de retenue* pour activer ou désactiver le carillon du dispositif de rappel de bouclage de ceinture de sécurité Belt-Minder^{MD}.

Témoin de basse pression des

pneus : Ce témoin s'allume si la

pression de gonflage des pneus est basse. Si le témoin reste allumé au démarrage ou pendant la conduite,

vérifiez la pression des pneus. Consultez la section *Gonflage des pneus* du chapitre *Pneus, jantes et chargement*. Dès que le contact est établi,





AVERTISSEMENT : Si le moteur a des ratés, des températures excessives à l'échappement risquent d'endommager le catalyseur, le circuit d'alimentation, le revêtement du plancher du véhicule ou d'autres éléments, et il en résulterait des risques d'incendie.

Témoin du bouchon de réservoir de carburant : Ce témoin s'allume lorsque le bouchon du réservoir de carburant est mal installé. Si le témoin reste allumé, vérifiez le bouchon de remplissage du réservoir de carburant. La conduite du véhicule avec ce témoin allumé peut entraîner l'activation du témoin d'anomalie du moteur.



Le système peut mettre un certain temps avant de détecter que le bouchon du réservoir de carburant est mal vissé ou qu'il est

reposé correctement selon les conditions de conduite et le niveau

de carburant dans le réservoir. Consultez la section *Bouchon du réservoir de carburant* du chapitre *Entretien et caractéristiques*.

Témoin du circuit de freinage :

Pour vérifier son fonctionnement, le témoin du circuit de freinage s'allume brièvement à l'établissement du contact, avant le démarrage du moteur, lorsque le commutateur d'allumage passe de la position Contact à la position Démarrage, ou lorsque le frein de stationnement est serré alors que le contact est établi. Si, dans l'une ou l'autre de ces situations, le témoin du circuit de freinage ne s'allume pas, communiquez avec votre concessionnaire autorisé dès que possible. Si ce témoin demeure allumé une fois le frein de stationnement desserré, le niveau du liquide de frein est insuffisant ou le réparateur de freinage est défectueux. Communiquez avec votre concessionnaire autorisé dès que possible.

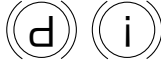

BRAKE

possible.

Si le témoin ne s'éteint pas une fois le moteur en marche, cela indique que le circuit d'autodiagnostic embarqué (OBD-II) a détecté une défaillance. Consultez la section *Autodiagnosics embarqués (OBD-II)* dans le chapitre *Entretien et caractéristiques*. Si le témoin clignote, c'est que le moteur produit des ratés pouvant endommager le catalyseur. Conduisez à vitesse modérée (évittez les accélérations et les décélérations soudaines) et communiquez avec votre concessionnaire autorisé dès que possible.

Établissez un contact à titre de vérification de l'ampoule et pour indiquer que le véhicule est prêt en vue des contrôles d'inspection et d'entretien. Habituellement, le témoin d'anomalie du moteur demeure allumé jusqu'à ce que le moteur soit lancé, puis il s'éteint si aucune anomalie n'est détectée. Toutefois, si après 15 secondes le témoin d'anomalie du moteur clignote huit fois, le véhicule n'est pas prêt en vue des contrôles d'inspection et d'entretien. Consultez la section *Préparation pour les contrôles d'inspection et d'entretien* du chapitre *Entretien et caractéristiques*.

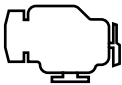

Le témoin d'anomalie du moteur s'allume à l'établissement du contact à titre de

Les témoins et les indicateurs peuvent vous avertir de la présence d'un problème dans l'un des circuits de votre véhicule, qui peut s'aggraver au point de nécessiter des réparations coûteuses. Un témoin peut s'allumer lorsqu'un problème se produit au niveau d'une des fonctions de votre véhicule. Plusieurs témoins s'allument lorsque vous démarrez votre véhicule, pour vérifier que les ampoules fonctionnent. Si un témoin reste allumé après le démarrage du véhicule, référez-vous au témoin respectif du système pour obtenir des renseignements supplémentaires.

Témoin d'anomalie du moteur :

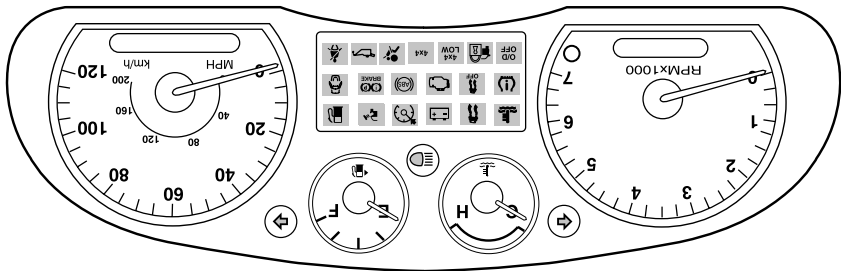

TÉMOINS ET CARILLONS

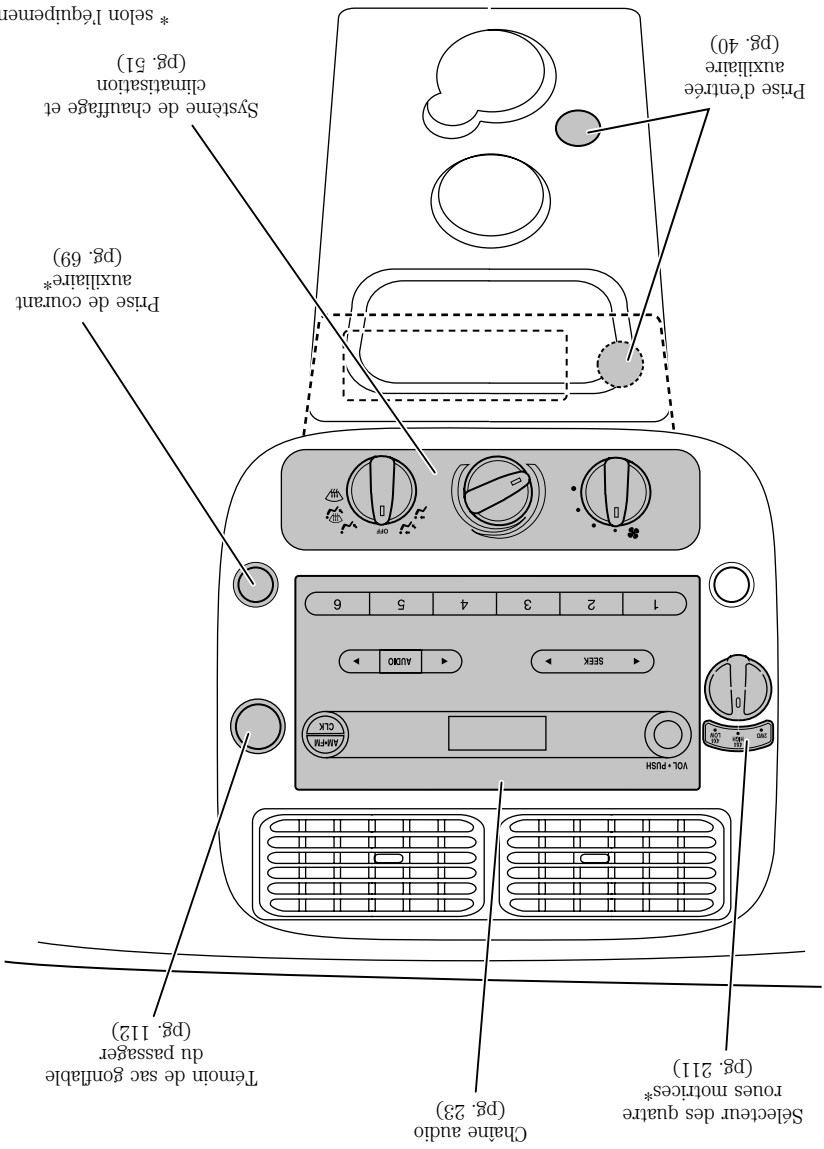

* selon l'équipement

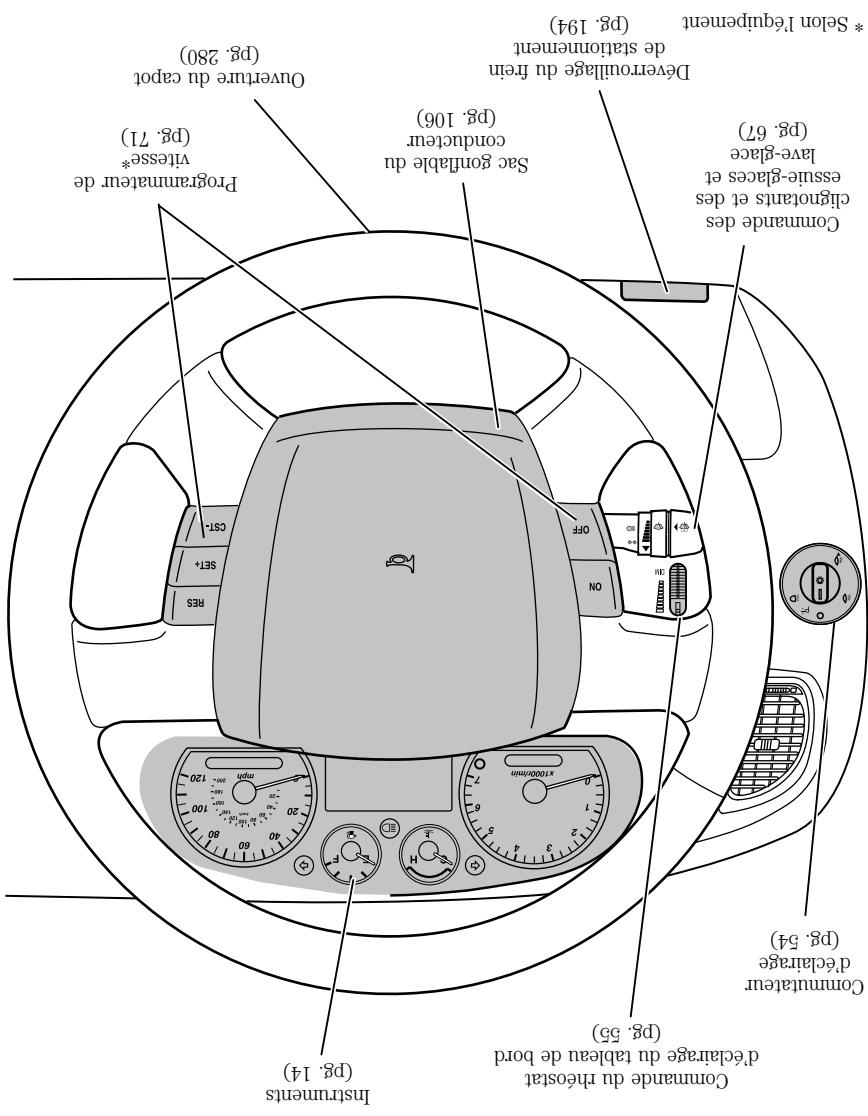

* Selon l'équipement

Glossaire des pictogrammes

	Condamnation des lève-glaces électriques		Glaces à commande électrique
	Huile moteur		Fonction d'alarme de détresse
	Température du liquide de refroidissement du moteur		Liquide de refroidissement du moteur
	Batterie		Laissez refroidir avant d'ouvrir
	Électrolyte		Ne pas fumer, évitez les flammes et les étincelles
	Avertissement concernant le ventilateur		Gaz explosif
	Maintenez un niveau de liquide approprié		Liquide de direction assistée
	Filtere à air du moteur		Témoin d'anomalie du moteur
	Cric		Filtere à air de l'habitacle
	Programmeur de vitesse		CHECK FUEL CAP (vérifiez le bouchon du réservoir de carburant)
			Avertissement de basse pression des pneus

AU SUJET DU PRÉSENT GUIDE

Les informations présentées dans ce guide étaient exactes au moment de mettre sous presse. Mazda peut en changer le contenu sans préavis.

Voici quelques-uns des pictogrammes que vous pourriez trouver sur votre véhicule.

Glossaire des pictogrammes

	Avertissement de sécurité		Consultez le Guide du propriétaire
	Protection de l'environnement		Bouclage de la ceinture de sécurité
	Sac gonflable – avant		Parte d'ancrage pour siège d'enfant
	Point d'ancrage inférieur pour siège d'enfant		Freinage antiblocage
	Circuit de freinage		Liquide de frein – sans produits pétroliers
	Frein de stationnement		Commande de stabilité
	Sonar de recul		Feux de détresse
	Commutateur combiné d'éclairage		Porte-fusibles
	Phares antibrouillard – avant		Essuie-glace – lave-glace
	Reinitialisation de la pompe d'alimentation		Dégivrage – désembuage de la lunette arrière
	Dégivrage – désembuage du pare-brise		

Enregistrer des données d'événement

D'autres modules de votre véhicule, appelés enregistreurs d'événements, peuvent recueillir et enregistrer des données au cours d'une collision ou d'une quasi-collision. L'information enregistrée peut ainsi faciliter l'enquête effectuée sur un événement de ce type. Les modules peuvent enregistrer les données relatives au véhicule et à ses occupants et fournir notamment de l'information sur :

- la façon dont fonctionnaient différents systèmes de votre véhicule;

- le bouclage éventuel des ceintures de sécurité du conducteur et des passagers;

- la mesure (le cas échéant) dans laquelle le conducteur a appuyé sur la pédale d'accélérateur ou de frein;

- la vitesse à laquelle roulait le véhicule;

- la direction dans laquelle le conducteur a tourné le volant.

Pour accéder à cette information, un équipement spécial doit être directement relié aux modules d'enregistrement. Mazda North American Operations et Mazda Canada ne liront pas ces données sans votre autorisation préalable, à moins d'être soumis à une ordonnance du tribunal, à l'application d'une loi, à une instance gouvernementale ou à la demande de tiers détenant un pouvoir légal. Indépendamment de Mazda North American Operations et de Mazda Canada, d'autres organismes pourraient demander l'accès à cette information.

Enregistrement des données d'entretien

Les enregistreurs de données d'entretien de votre véhicule recueillent et enregistrent l'information diagnostique du véhicule, notamment les données relatives à la performance ou à l'état de divers systèmes et modules dont il est équipé, par exemple le moteur, l'accélérateur, la direction ou le circuit de freinage. Afin de rendre un diagnostic précis et d'assurer l'entretien approprié de votre véhicule, Mazda North American Operations, Mazda Canada et d'autres ateliers d'entretien et de réparation peuvent accéder aux données de diagnostic en établissant une connexion directe avec votre véhicule lors du diagnostic ou de l'entretien de votre véhicule.

ENREGISTREMENT DES DONNÉES

Votre véhicule n'est pas équipé du préaménagement ambulance.

AVERTISSEMENT : N'utilisez pas votre véhicule comme ambulance.



Utilisation de votre véhicule comme ambulance

Votre véhicule n'est pas équipé de l'ensemble de déneigement.

AVERTISSEMENT : N'utilisez pas ce véhicule pour le déneigement.



Utilisation de votre véhicule comme chasse-neige

AVIS SPÉCIAUX**Garanties offertes**

La Garantie limitée de véhicule neuf comprend une garantie intégrale, une garantie sur les dispositifs de retenue et une garantie anticorrosion. De plus, votre véhicule peut être couvert contre les défauts des dispositifs anti-pollution et le mauvais rendement de ceux-ci. Pour obtenir une description détaillée de ce qui est couvert et de ce qui ne l'est pas, consultez le *Livre de garantie* qui accompagne votre Guide du propriétaire.

Directives spéciales

Dans le but d'assurer votre sécurité, votre véhicule est doté de commandes électroniques perfectionnées.

AVERTISSEMENT : Veuillez lire la section **Système de retenue supplémentaire (SRS) du chapitre Sièges et systèmes de retenue**. Si ces avertissements et ces directives ne sont pas respectés, les risques de blessures seront accrus.



AVERTISSEMENT : Ne placez JAMAIS un siège d'enfant ou de bébé orienté vers l'arrière sur le siège du passager avant, devant un sac gonflable activé.

Avis aux propriétaires de camionnettes et de véhicules utilitaires

AVERTISSEMENT : Les véhicules utilitaires ont un taux de capotage significativement plus élevé que les autres types de véhicules.



Avant de prendre le volant, veuillez lire attentivement le présent Guide du propriétaire. Votre véhicule n'est pas une voiture de tourisme. Comme c'est le cas avec ce type de véhicule, le fait de conduire de façon imprudente peut entraîner la perte de la maîtrise du véhicule, son renversement, des blessures ou la mort.

Conduisez votre véhicule neuf sur au moins 1 600 km (1 000 miles) avant de tracter une remorque. Consultez la section *Traction d'une remorque* du chapitre *Pneus, jantes et chargement* pour obtenir de plus amples renseignements sur la traction d'une remorque.

N'ajoutez pas de composants modificateurs de friction ni d'huile spéciale pour rodage puisque ces additifs peuvent nuire à l'étanchéité des segments de piston. Consultez la section *Huile moteur* du chapitre *Entretien et caractéristiques* pour obtenir de plus amples renseignements sur l'huile à utiliser.

ne pas rouler continuellement à la même vitesse au cours des 1 600 premiers kilomètres (1 000 miles). Changez fréquemment de vitesse pour bien roder toutes les pièces mobiles.

Votre véhicule n'a pas besoin d'une longue période de rodage. Essayez de

RODAGE DE VOTRE VÉHICULE

Certains composants de votre véhicule, tels que les sacs gonflables, les prétendurs de ceinture de sécurité et les piles boutons, pourraient renfermer du perchlorate. La manipulation de ces composants et la mise à la casse du véhicule au terme de sa vie utile pourraient exiger des précautions particulières. Consultez le site www.dtsc.ca.gov/hazardouswaste/perchlorate pour plus de détails.

PRÉSENCE DE PERCHLORATE

AVERTISSEMENT : L'État de la Californie reconnaît que les gaz d'échappement des véhicules, certains de leurs constituants et certains composants du véhicule contiennent ou dégagent des substances chimiques qui peuvent causer le cancer et des malformations congénitales ou autres lésions de l'appareil reproducteur. De plus, certains fluides contenus dans le véhicule et certains produits anti usure des contiennent ou émettent des composés chimiques qui sont reconnus en Californie comme cause de cancer et de malformations congénitales.



California
Avvertissement relatif à la Proposition 65 de l'État de la

SÉCURITÉ ET PROTECTION DE L'ENVIRONNEMENT

Symboles d'avertissement dans ce guide



Comment pouvez-vous réduire le risque de blessures aux occupants? Dans ce Guide du Propriétaire, vous trouverez des réponses à ce genre de questions sous forme de directives mises en évidence par la mention **AVERTISSEMENT** en caractères gras. Ces directives doivent être lues et respectées.

Symboles d'avertissement de votre véhicule



Lorsque vous apercevez ce symbole, il est primordial que vous consultiez la section correspondante du guide avant de toucher ou de tenter de régler quoi que ce soit.

Protection de l'environnement

Chacun doit faire sa part afin de protéger l'environnement. Un usage approprié du véhicule associé au respect des normes relatives à la récupération et à l'élimination des

liquides de vidange, des lubrifiants et des produits de nettoyage représentent des facteurs importants dans la poursuite de cet objectif. L'information relative à ce sujet dans ce guide est mise en évidence par le symbole de l'arbre.

Assurez-vous de toujours prendre toutes les précautions nécessaires ou réglementaires lors de la mise au rebut des liquides de vidange de votre véhicule. Consultez les centres locaux de recyclage pour tout renseignement sur le recyclage et la récupération de ces liquides.

FÉLICITATIONS!

Nous vous félicitons pour l'achat de votre nouveau véhicule Mazda. Veuillez prendre le temps de vous familiariser avec votre véhicule en lisant ce guide. Plus vous en saurez sur votre véhicule, plus vous prendrez plaisir à le conduire, et ce, en toute sécurité.

Pour obtenir plus de renseignements à propos de Mazda et de ses produits, visitez le site Web suivant :

- Au Canada : www.mazda.ca

Vous pouvez obtenir des renseignements supplémentaires utiles aux propriétaires de véhicules dans d'autres publications ou consultez la section *Importateurs et distributeurs Mazda* du chapitre *Assistance à la clientèle*.

Ce Guide du propriétaire fournit une description de chaque option et de chaque variante de modèle disponible; par conséquent, certains des articles décrits peuvent ne pas s'appliquer à votre véhicule en particulier.

De plus, en raison des cycles d'impression, il est possible que certaines options soient décrites dans le guide avant qu'elles soient disponibles.

N'oubliez pas de remettre le Guide du propriétaire au futur propriétaire si vous décidez de vendre votre véhicule, puisqu'il fait partie intégrante du véhicule.

**AVERTISSEMENT :** En cas d'accident, l'interrupteur

automatique de pompe d'alimentation coupera automatiquement l'alimentation en carburant qui se rend au moteur. L'interrupteur peut également être activé par une vibration soudaine (par exemple, une collision en garant le véhicule). Pour réinitialiser l'interrupteur, consultez la section *Interrupteur automatique de pompe*.

d'alimentation du chapitre Dépannage.

267 Entretien et caractéristiques

Compartiment moteur 281

Huile moteur 284

Batterie 290

Liquide de refroidissement du moteur 292

Carburants automobiles 299

Filtre(s) à air 318

Caractéristiques des produits d'entretien et contenances 320

Moteur 324

328 Accessoires

329 Index

Tous droits réservés. Toute reproduction, électronique ou mécanique, y compris la photocopie, l'enregistrement, tout système de mise en mémoire et de récupération de l'information, ainsi que la traduction, en tout ou en partie, est interdite sans avoir obtenu au préalable l'autorisation écrite de MNAO. MNAO peut changer le contenu des informations présentées dans ce guide sans préavis ni aucune obligation de sa part.

261	Nettoyage
259	Défauts compromettant la sécurité (É.-U. seulement)
260	Défauts compromettant la sécurité (Canada seulement)
253	Assistance à la clientèle
251	Remorquage
245	Démarrage-secours
244	Surchauffe
243	Couple de serrage de l'érou de roue
233	Changement d'un pneu
221	Fusibles et relais
220	Interrupteur de pompe d'alimentation en carburant
220	Commande des feux de détresse
220	Dépannage
204	Boîte de vitesses
195	Contrôle dynamique de stabilité
192	Freins
186	Démarrage
186	Conduite
184	Remorquage de loisir
173	Traction d'une remorque
165	Chargement du véhicule
158	Système de surveillance de la pression des pneus
144	Gonflage des pneus
143	Pneus
139	Pneus, jantes et chargement
119	Dispositifs de retenue pour enfant
106	Sacs gonflables
88	Systèmes de retenue
82	Sièges
82	Sièges et systèmes de retenue

4 Introduction

14 Tableau de bord

Témoins et carillons 14
Indicateurs 20

23 Chaines audio

Radio AM-FM stéréo 23
Chaîne audio AM-FM stéréo avec lecteur de disques compacts 25

Chaîne audio AM-FM stéréo avec chargeur à six disques compacts et lecteur de MP3 32
Prise d'entrée auxiliaire (entrée auxiliaire) 40

Renseignements au sujet de la radio satellite 46

51 Bloc de commande – chauffage et climatisation

Chauffage seulement 51
Chauffage-climatisation à commande manuelle 52

54 Eclairage et phares

Phares et feux 54
Clignotants 58
Remplacement des ampoules 59

67 Commandes du conducteur

Commandes d'essuie-glace et de lave-glace 67
Volant réglable 68
Commandes des glaces électriques 69
Retroviseurs 70
Programmeur de vitesse 71

74 Serrures et sécurité

Clés 74
Serrures 74
Alarme antivol 78



2010
Mazda B-Series Truck
Conduite et Entretien

mazda



<https://www.truck-manuals.net/>