

# UPUTSTVA ZA UPORABU VOZILA **K2500**



<https://www.truck-manuals.net/>



**KIA MOTORS**  
*The Power to Surprise™*

## Tvrtka Kia

---



Sada kad ste postali vlasnik Kia vozila vjerojatno će Vam se postavljati mnogo pitanja o Vašem vozilu i poduzeću Kia, kao, na primjer, "Što je Kia?", "Tko je Kia?", "Što Kia znači?".

Evo i nekih odgovora. Prvo, Kia je najstariji korejski proizvođač automobila. Kia zapošljava tisuće radnika usmjerenih na izradu visoko kvalitetnih vozila po pristupačnim cijenama.

Prvi slog, Ki, u riječi "Kia" znači "izaći u svijet". Drugi slog, a, znači "Azija", pa riječ Kia znači "izaći iz Azije u svijet".

*Uživajte u Vašem vozilu!*

Hvala što ste odabrali Kia vozilo.

Ukoliko Vam zatreba popravak ili održavanje, sjetite se da Vaš serviser najbolje poznaje Vaše vozilo. Vaš serviser ima na raspolaganju školovane mehaničare, specijalizirane alate, originalne Kia dijelove i usmjeren je postizanju Vašeg potpunog zadovoljstva.

Budući da kasniji vlasnici Vašeg vozila mogu zatrebati ove informacije, ovaj priručnik trebali bi ostaviti u vozilu ukoliko ga prodajete.

Ovaj priručnik uputit će Vas u korištenje i održavanje Vašeg vozila i navesti sigurnosne informacije o Vašem vozilu. Kao dodatak ovom priručniku nalazi se informacija o jamstvu. Ukoliko Vaše vozilo ima ugrađeni audio sustav dobit ćete priručnik za njegovo korištenje. Molimo Vas da pažljivo pročitate ove priručnike što će Vam omogućiti ugodno i sigurno korištenje Vašeg vozila.

Kia Motors Corporation svojim Vam mnogobrojnim modelima nudi veliku mogućnost odabira opreme. Zato oprema, koja je opisana u ovim uputama i različite prikazane ilustracije, možda neće odgovarati baš Vašem automobilu.

Podaci i specifikacije u ovim uputama odgovaraju stanju u trenutku štampanja. Kia Motors pridržava pravo da u svakom trenutku, bez obavijesti i bilo kakvih obaveza, izostavi ili promijeni specifikacije ili konstrukciju. Ukoliko imate nekih pitanja molimo Vas da se obratite ovlaštenom Kia trgovcu.

Uvjeravamo Vas da je naše zanimanje za Vaše uživanje i potpuno zadovoljstvo u Vašem KIA vozilu stalno.

© 2008 Kia Motors Corp.

Sva prava pridržana. Za reproduciranje ili prevođenje u cijelosti ili djelomično potrebna je pismena suglasnost Kia Motors Corporation

## Sadržaj

Uvod

**1**

Pogled na vozilo

**2**

Upoznajte svoje vozilo

**3**

Vožnja Vašim vozilom

**4**

Savjeti za vožnju

**5**

U slučaju teškoća

**6**

Održavanje

**7**

Specifikacije

**8**

Kazalo

**9**

## Uvod

1

**Kako koristiti ovaj priručnik / 1-2**

2

**Razrada vozila / 1-3**

3

4

5

6

7

8

9

## KAKO KORISTITI OVAJ PRIRUČNIK

Naša je želja omogućiti Vam što više zadovoljstva pri vožnji Vašim vozilom. Vaš korisnički priručnik može Vam pomoći na mnogo načina. Predlažemo Vam da pročitate cijeli priručnik. Kako bi spriječili smrt ili ozljede barem pročitajte dijelove UPOZORENJA i OPREZ koji se nalaze u cijelom priručniku i lako su prepoznatljivi svojim posebnim oznakama.

Ilustracije nadopunjuju tekst kako bi bolje objasnili način na koji ćete uživati u Vašem vozilu. Čitajući Vaš priručnik možete saznati osobine Vašeg vozila, važne sigurnosne informacije i savjete za vožnju u različitim uvjetima.

Osnovni izgled priručnika nalazi se u sadržaju. Dobar početak je proučavanje kazala pojmova; ono sadrži abecedni popis svih informacija iz priručnika.

Poglavlja: Ovaj priručnik ima osam poglavlja i kazalo pojmova. Svako poglavlje počinje kratkim pregledom sadržaja kako biste mogli na prvi pogled vidjeti sadrži li to poglavlje informaciju koju želite.

U ovom priručniku pronaći ćete različita UPOZORENJA, OPOMENE i NAPOMENE. Ova UPOZORENJA, OPOMENE i NAPOMENE pripremljeni su kako bi povećali Vašu sigurnost i zadovoljstvo Kia vozilima. Trebali biste pažljivo pročitati i slijediti SVE postupke i preporuke koji se nalaze u UPOZORENJI, OPOMENAMA i NAPOMENAMA.



### UPOZORENJE

**UPOZORENJA upućuju na situacije koje mogu uzrokovati teže tjelesne ozljede ili smrt ukoliko zanemarite upozorenje.**



### OPREZ

**OPREZ upućuje na situacije koje mogu uzrokovati ozljede, pa čak i teže, ukoliko zanemarite ovu opomenu.**

### \* NAPOMENA

**NAPOMENE upućuju na situacije koje mogu uzrokovati oštećenja na Vašem vozilu ukoliko zanemarite napomenu.**

## RAZRADA VOZILA

Vaše vozilo ne zahtijeva poseban postupak razrade. Slijedeći nekoliko osnovnih mjera opreza prvih 1.000 km možete doprinijeti kvalitetnijem radu, ekonomičnosti i trajnosti Vašeg vozila.

- Ne opterećujte motor do punoga kapaciteta.
- Ne vozite predugo istom brzinom. Mijenjanje brzine potrebno je kako bi se motor pravilno razradio.
- Izbjegavajte naglo kočenje, osim u nuždi, kako biste omogućili postupnu, pravilnu i potpunu učinkovitost kočnica.
- Ne krećite punim gasom.

1

2

3

4

5

6

7

8

9

		1
	<b>Pogled na vozilo</b>	<b>2</b>
	<b>Vanjski izgled / 2-2</b> <b>Unutarnji izgled / 2-3</b>	<b>3</b>
		4
		5
		6
		7
		8
		9



## VANJSKI IZGLED



## UNUTARNJI IZGLED

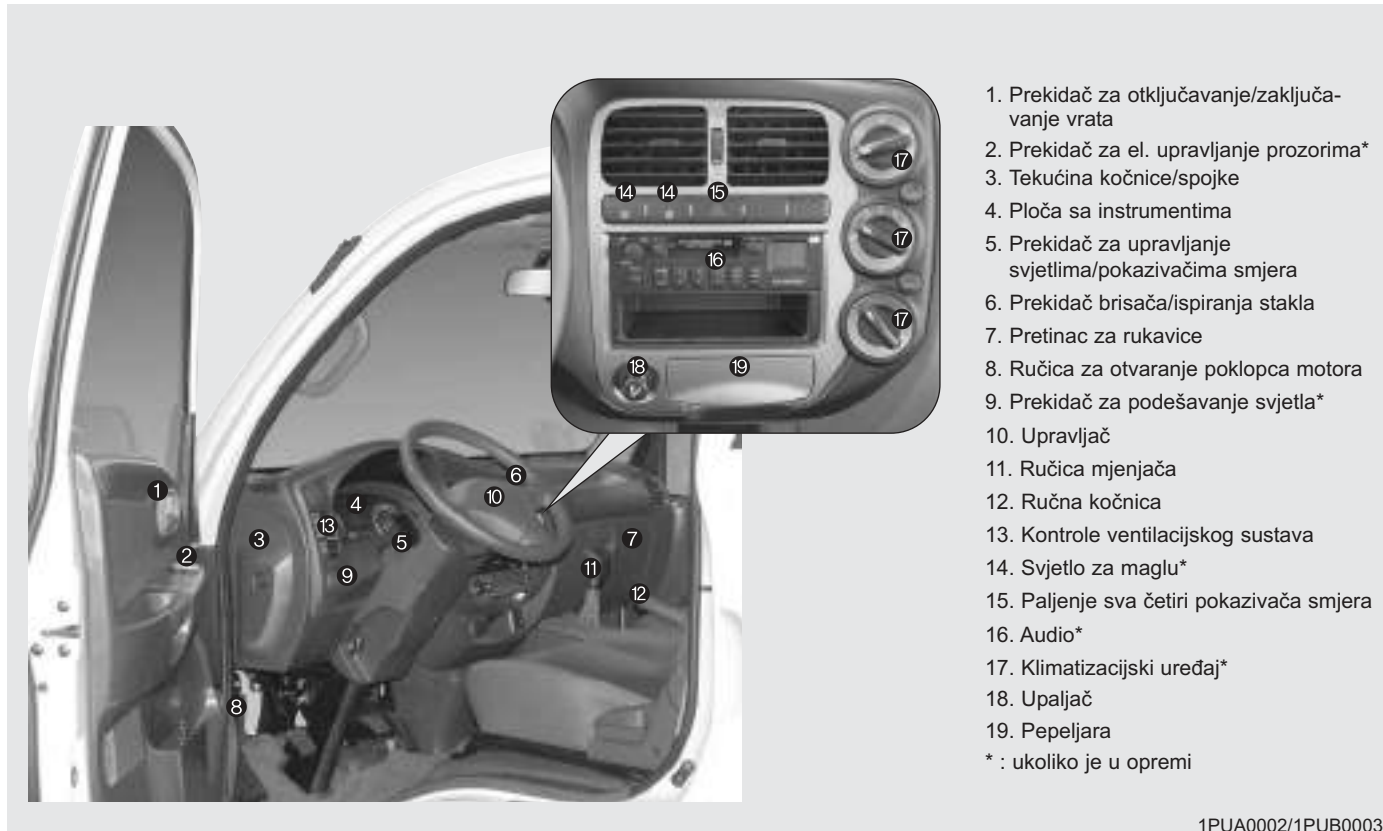

1. Prekidač za otključavanje/zaključavanje vrata
  2. Prekidač za el. upravljanje prozorima\*
  3. Tekućina kočnice/spojke
  4. Ploča sa instrumentima
  5. Prekidač za upravljanje svjetlima/pokazivačima smjera
  6. Prekidač brisača/ispiranja stakla
  7. Prečinac za rukavice
  8. Ručica za otvaranje poklopca motora
  9. Prekidač za podešavanje svjetla\*
  10. Upravljač
  11. Ručica mjenjača
  12. Ručna kočnica
  13. Kontrole ventilacijskog sustava
  14. Svjetlo za maglu\*
  15. Paljenje sva četiri pokazivača smjera
  16. Audio\*
  17. Klimatizacijski uređaj\*
  18. Upaljač
  19. Pepeljara
- \* : ukoliko je u opremi

1

2

3

4

5

6

7

8

9

1PUA0002/1PUB0003

	Ključevi / 3-2	1	
	Brave vrata / 3-3		
	Prozor / 3-6	2	
	Sjedalo / 3-8		
	<b>Upoznajte svoje vozilo</b>		<b>3</b>
	Sigurnosni pojasevi / 3-16	4	
	Poklopac motora / 3-30		
	Vrata teretnog prostora / 3-32	5	
	Bočna vrata teretnog prostora / 3-33		
Filter goriva / 3-34	6		
Ogledala / 3-35			
Unutrašnje osvjetljenje / 3-36	7		
Pretinci / 3-37			
Unutarnja oprema / 3-39	8		
Antena / 3-42			
Vanjska kutija s alatom (Samo kod 1.4 tonskog modela) / 3-42	9		

### KLJUČEVI



Brojčani kod ključa nalazi se na pločici pričvršćenoj na privjesku s ključevima. Ukoliko izgubite svoje ključeve ovaj broj omogućiti će ovlaštenom Kia trgovcu izradu kopije ključeva. Uklonite pločicu i pohranite na sigurno. Također, zabilježite brojčani kod i pohranite ga na sigurno (nikako u vozilu).



#### **UPOZORENJE** - Ključ za paljenje motora

Opasno je ostaviti djecu u vozilu ukoliko je ključ u vozilu, čak i ako ključ nije u kontaktnoj bravi. Djeca oponašaju odrasle i mogli bi staviti ključ u kontakt bravu. Ključ može omogućiti djeci uključivanje električnih regulatora prozora i drugih prekidača ili čak pokretanje vozila što može uzrokovati teške ozljede ili smrt. Nikada ne ostavljajte ključ u vozilu u kojem se nalaze djeca bez nadzora.

#### **OPREZ**

*Koristite samo originalne ključeve za paljenje. Ključevi koji nisu originalni KIA proizvod mogli bi ostati u START položaju umjesto povratka u ON položaj. U tom će slučaju elektropokretač nastaviti raditi što može uzrokovati oštećenje ili čak požar.*

## BRAVE VRATA



### Rukovanje bravom izvan vozila

- Okrenite ključ ulijevo kako bi zaključali ili udesno kako bi otključali vrata.
- Kada ste otključali vrata možete ih otvoriti povlačenjem ručice.
- Kada zatvarate vrata gurnite ih rukom. Provjerite jeste li sasvim zatvorili vrata.



Kako bi zaključali vrata bez ključa pritisnite gumb (①) u položaj "ZAKLJUČANO" i zatvorite vrata (③).

### \* NAPOMENA

Uvijek uklonite ključ iz kontakt brave, aktivirajte ručnu kočnicu, zatvorite sve prozore i zaključajte sva vrata kada ostavljate vozilo bez nadzora.

### \* NAPOMENA

Ukoliko ključem ili prekidačem zaključate/otključate vrata više puta u kratkom vremenskom razmaku, sustav će privremeno prestati raditi kako bi se spriječila mogućnost kvara.

1

2

3

4

5

6

7

8

9

1

2

3

4

5

6

7

8

9



### Rukovanje bravom iz unutrašnjosti vozila

- Kako bi otključali vrata pritisnite gumb u položaj OTKLJUČANO.
- Kako bi zaključali vrata pritisnite gumb (1) u položaj ZAKLJUČANO. Ako su vrata zaključana crvena oznaka (2) je vidljiva.
- Kako bi otvorili vrata povucite ručicu (3).



### Centralno zaključavanje (ukoliko je u opremi)

Ukoliko zaključate/otključate vozačeva vrata ključem ili gumbom prednja vrata će se automatski zaključati/otključati.

### **OPREZ**

- *Vrata bi uvijek morala biti potpuno zatvorena i zaključana dok je vozilo u pokretu kako bi se spriječilo slučajno otvaranje vrata.*
- *Budite oprezni prilikom otvaranja vrata i provjerite nailaze li vozila, bicikli ili pješaci prije otvaranja vrata kako ne bi došlo do ozljeđivanja ili oštećenja.*

**⚠ UPOZORENJE**

Uvijek uklonite ključ iz kontakt brave, aktivirajte ručnu kočnicu, zatvorite sve prozore i zaključajte sva vrata kada ostavljate vozilo bez nadzora.

**⚠ UPOZORENJE - Djeca bez nadzora**

Zatvoreno vozilo može se jako zagrijati i uzrokovati smrt ili teške ozljede djeci ili životinjama koje ne mogu izaći iz vozila. Nadalje, djeca mogu dirati stvari koje ne bi smjeli što može uzrokovati ozljede. Nikada ne ostavljajte djecu i životinje u vozilu bez nadzora.

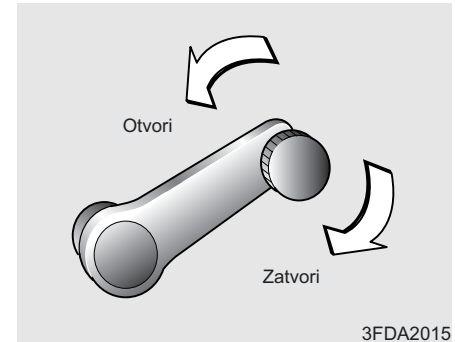
**PROZORI****Ručno podizanje prozora (ukoliko je u opremi)**

Koristite ručicu kako bi zatvorili ili otvorili prozor.

**\* NAPOMENA**

Ukoliko primjetite zanošenje vozila zbog vjetra malo otvorite prozor na suprotnoj strani vozila kako bi zanošenje prestalo.

1

2

3

4

5

6

7

8

9

### Električno podizanje prozora (ukoliko je u opremi)

Ključ u kontaktnoj bravi mora biti u ON položaju kako bi električno podizanje prozora radilo. Prednja vrata imaju prekidače kojima možete upravljati prozorom tih vrata.

1

2

#### \* NAPOMENA

Kako biste spriječili kvar na sustavu za el. podizanje prozora i osigurali duži vijek trajanja osigurača nikada nemojte otvarati ili zatvarati više prozora istovremeno.

3

4

5

6

7

8

9

#### CAUTION

#### OPREZ

- *Uvijek provjerite kako biste bili sigurni da ruke i drugi predmeti ne ometaju podizanje prozora.*
- *Držite prekidač za zaključavanje el. podizanja prozora u ON (pritisnutom) položaju osim ako netko od putnika podiže/ spušta prozor. Slučajno otvaranje/zatvaranje prozora može uzrokovati teške ozljede (posebno djeci).*
- *Ne gurajte glavu ili ruke kroz prozor za vrijeme vožnje.*
- *Ne dozvolite djeci igranje sa električnim podizanjem prozora kako se ne bi ozljedili.*



## Otvaranje i zatvaranje prozora



Na vratima vozača nalazi se glavni prekidač kojim se može upravljati svim prozorima. Kako bi otvorili ili zatvorili neki prozor pritisnite (1) ili povucite (1) prednji dio odgovarajućeg prekidača.

- **Vremensko ograničenje podizanja prozora (ukoliko je u opremi)**  
Električno podizanje prozora radi otprilike 30 sekundi nakon što je ključ uklonjen iz kontaktna brave. Ukoliko su prednja vrata otvorena podizanje prozora neće raditi čak ni 30 sekundi nakon što je ključ uklonjen iz kontaktna brave.

1

2

3

4

5

6

7

8

9

## SJEDALA

### UPOZORENJE

- Ne stavljajte ništa ispod prednjih sjedala. Nepričvršćeni predmeti mogu ometati mehanizam za pomicanje sjedala ili se mogu otkotrljati. Predmeti koji se kotrljaju ispod vozačevih nogu mogu ometati pritisakanje kočnice, spojke ili gasa što može uzrokovati ozbiljnu nezgodu.
- Ne ostavljajte djecu u vozilu bez nadzora.

### UPOZORENJE -

#### Vozačevo sjedalo

- Nikada ne prilagođavajte sjedalo vozača za vrijeme vožnje. To može uzrokovati gubitak kontrole nad vozilom i teške ozlijede ili smrt.
- Ne dozvolite da bilo što ometa normalan položaj naslona sjedala. Takva smetnja može spriječiti zaključavanje naslona što može uzrokovati tešku ozljedu ili smrt u slučaju naglog kočenja ili sudara.
- Uvijek vozite s naslonom sjedala u normalnom, uspravnom položaju i sigurnosnim pojasom udobno smještenim nisko preko kukova. Takav položaj pruža najveću zaštitu u slučaju sudara.

### Podешavanje prednjih sjedala

Namjestite sjedalo prije vožnje i provjerite je li pravilno zaključano tako da ga pokušate pomaknuti bez upotrebe prekidača. Ukoliko se sjedalo miče tada nije pravilno zaključano.

1

2

3

4

5

6

7

8

9



### **Pomicanje sjedala naprijed natrag (sjedalo vozača)**

Kako bi pomaknuli sjedalo naprijed ili natrag:

1. Povucite ručicu koja se nalazi ispod sjedala sa prednje strane i držite ju.
2. Pomaknite sjedalo u željeni položaj.
3. Otpustite ručicu i provjerite da li je sjedalo pravilno zaključano u odabranom položaju.



### **Podešavanje naslona sjedala (ukoliko je u opremi)**

Kako bi podesili naslon sjedala

1. Lagano se nagnite prema naprijed i podignite ručicu koja se nalazi sa vanjske, stražnje strane sjedala.

2. Oprezno se nagnite prema natrag i podesite željeni položaj naslona sjedala.
3. Otpustite ručicu i provjerite da li je sjedalo pravilno zaključano u odabranom položaju (ručica se MORA vratiti u svoj prvobitni položaj kako bi se sjedalo zaključalo).

1

2

3

4

5

6

7

8

9

1

2

3

4

5

6

7

8

9

### UPOZORENJE

Kako biste smanjili rizik otklizavanja ispod sigurnosnog pojasa u području bokova/ramena i eventualno pretrpjeli tešku ozljedu ili smrt u slučaju sudara, ne koristite naslon prednjeg sjedala u položenom položaju za vrijeme vožnje. Ukoliko je sjedalo položeno putnikov kuk mogao bi skliznuti ispod sigurnosnog pojasa u slučaju sudara.

Ukoliko se to dogodi, putnik nije više pravilno vezan i sigurnosni pojas mogao bi pritisnuti nezaštićeni trbuh što može uzrokovati teške ozljede ili smrt. Držite naslone sjedala u udobnom i uspravnom položaju za vrijeme vožnje.

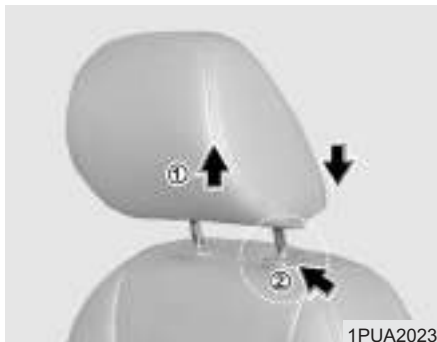

### *Podešavanje naslona za glavu*

#### **Podešavanje visine**

Osim što pružaju udobnost nasloni za glavu također štite vrat i glavu u slučaju nezgode.

Kako bi podigli naslon za glavu povucite ga prema gore u željeni položaj. Kako bi spustili naslon pritisnite i držite gumb za oslobađanje na nosaču naslona i namjestite ga u željeni položaj. Za najbolju zaštitu namjestite naslon tako da je njegova sredina u visini Vaših ušiju.

### **Uklanjanje**

Kako bi uklonili naslon za glavu podignite ga do kraja i pritisnite gumb za oslobađanje dok ga povlačite prema gore.

### UPOZORENJE

**Ne upravljajte vozilom bez naslona za glavu ili ukoliko su oni u krivom položaju.**

**Ne pokušavajte namjestiti naslon za glavu tijekom vožnje.**



### Središnje sjedalo

Kako bi ga koristili kao konzolu gurnite prema dolje ručicu za oslobađanje pored sjedala i preklopite naslon sjedala prema dolje.

Kako bi ga koristili kao sjedalo gurnite prema dolje ručicu za oslobađanje koja se nalazi pored sjedala i uspravite naslon sjedala.

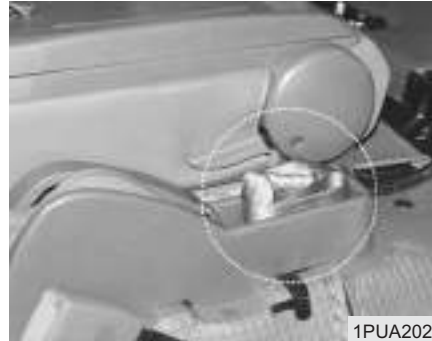

### **OPREZ**

*Kada preklapate naslon sjedala smjestite sigurnosni pojas središnjeg sjedala u prekrivač ručice ručne kočnice kako bi spriječili njegovo oštećivanje prilikom preklapanja naslona sjedala.*

1

2

3

4

5

6

7

8

9

### Podešavanje stražnjeg sjedala (samo za model sa duplom kabinom)

#### **⚠ UPOZORENJE** - Stražnje sjedalo

- Naslon stražnjeg sjedala mora biti sigurno pričvršćen kako u slučaju sudara ili naglog zaustavljanja putnici ne bi bili odbačeni prema naprijed što može uzrokovati teške ozljede ili smrt.
- Putnici se ne smiju voziti u prtljažnom prostoru ili sjediti na preklopljenim naslonima sjedala za vrijeme vožnje.
- Kada uspravite naslone sjedala provjerite da li su sigurno učvršćeni povlačenjem naprijed-natrag.

(nastavlja se)

(nastavak)

- Predmeti koje prevozite na preklopljenim naslonima sjedala ne smiju biti viši od naslona prednjih sjedala kako ne bi uzrokovali ozljede prilikom naglog kočenja.



B110A01HR

#### **⚠ OPREZ**

*Prije preklapanja naslona sjedala smjestite sigurnosne pojaseve u trake na sjedalima.*



HHR2050

### Preklapanje naslona stražnjih sjedala

Stražnja sjedala možete preklopiti kako bi osigurali dodatni prtljažni prostor.

Kako bi otključali sjedalo povucite sigurnosne ručice koje se nalaze sa obje strane sjedala i preklopite naslone sjedala.



HHR2051

Kako bi vratili naslone sjedala u uspravni položaj povucite ih dok se ne zaključaju u uspravnom položaju.



B110B01HR



HHR2052

### Pretinac ispod stražnjeg sjedala

Ispod stražnjeg sjedala nalazi se višenamjenski pretinac.

1. Otpustite držače koji se nalaze na prednjoj strani sjedala.
2. Podignite stražnju stranu sjedala.

1

2

3

4

5

6

7

8

9

## UPOZORENJE

Kada vratite sjedalo provjerite da li ste vratiti sigurnosne poja-seve kako bi bili spremni za upotrebu.

1

2

3

4

5

6

7

8

9



### Pristup predjelu motora

#### *Sjedalo vozača*

Kako bi pristupili predjelu motora sa stražnje strane vozačkog sjedala:

1. Pomaknite sjedalo unaprijed što je više moguće.
2. Preklopite naslon sjedala prema naprijed.
3. Uklonite prekrivač koji se nalazi iza prednjih sjedala.
4. Uklonite matice sa poklopca i zatim uklonite poklopac.



### *Sjedalo suvozača*

Kako bi pristupili predjelu motora sa prednje strane sjedala suvozača:

1. Preklopite naslone središnjeg sjedala i sjedala suvozača.
2. Otpustite držače (①) koji se nalaze na prednjoj strani sjedala.





3. Umetnite slobodnu stranu poluge u predviđeno mjesto.

### **⚠ UPOZORENJE**

Ne ostavljajte rukavice, krpe ili bilo kakve druge zapaljive predmete u predjelu motora kako ne bi nastao požar zbog zagrijavanja motora.

### **⚠ UPOZORENJE - 2.5L**

**motor**

Nikada ne radite na sustavu za ubrizgavanje kada je motor upaljen ili unutar 30 sekundi nakon gašenja motora. Djelovi sustava su pod visokim pritiskom čak i nakon gašenja motora. Curenje goriva može uzrokovati teške ozljede ukoliko dođe u dodir sa dijelovima tijela. Osobe koje posjeduju pacemaker ne bi smjeli prilaziti bliže od 30 cm sustavu i električnim dijelovima dok je motor upaljen jer električni dijelovi stvaraju jaka magnetska polja.

1

2

3

4

5

6

7

8

9

## SIGURNOSNI POJASEVI

### Sustav sigurnosnih pojaseva

#### UPOZORENJE - Sigurnosni pojasevi

Kako bi smanjili opasnost teškog ozljeđivanja za vrijeme vožnje svi putnici bi uvijek morali biti vezani sigurnosnim pojasevima koji odgovaraju njihovoj veličini i dobi.

Vozač i svi putnici u vozilu trebali bi uvijek biti pravilno vezani sigurnosnim pojasevima koji se nalaze u vozilu. Pravilna upotreba sigurnosnih pojaseva smanjuje rizik od težih ozljeđanja ili smrti u slučaju sudara ili naglog zaustavljanja.

Sva sjedala (uključujući ili osim središnjeg stražnjeg sjedala) opremljena su krilno/ramenim sigurnosnim pojasevima. Inercijske brave u sigurnosnim pojasevima omogućavaju sigurnosnim pojasevima slobodan položaj pri normalnoj vožnji. To omogućava putnicima određenu slobodu pokreta i povećanu udobnost za vrijeme upotrebe sigurnosnih pojaseva. Ukoliko vozilo naglo stane, uđe u oštar zavoj ili dođe do sudara sigurnosni pojasevi automatski će se zakočiti.

Budući da inercijskim bravama nije potreban sudar kako bi se zakočile, možda ćete osjetiti kočenje sigurnosnih pojaseva pri kočenju ili ulasku u nagli zavoj.

1

2

3

4

5

6

7

8

9

Sigurnosni pojasevi pružaju najbolju zaštitu kada:

- je naslon sjedala uspravan,
- putnik sjedi uspravno (ne položen ili nagnut unaprijed),
- je dio pojasa u području krila smješten udobno i nisko na kukovima,
- je dio pojasa u području ramena smješten udobno preko prsa,
- se koljena nalaze ravno prema naprijed.

Kako bi se prisjetili vezati sigurnosni pojas upozoravajuće svjetlo će zasvijetliti i oglasit će se zvuk. Pogledajte 'Upozoravajuća žaruljica i zvuk sigurnosnih pojaseva' na strani 3-19.



### **UPOZORENJE - Nakon sudara**

- Dijelovi krilnog/ramenog pojasa mogu se rastegnuti ili oštetiti prilikom sudara.
- Cijeli sustav sigurnosnih pojaseva treba pregledati nakon sudara. Sve oštećene dijelove sustava sigurnosnih pojaseva treba zamijeniti prije upravljanja vozilom.



### **UPOZORENJE - Prtljažni prostor**

Nikada ne prevozite osobe u prtljažnom prostoru. U prtljažnom prostoru ne postoje sigurnosni pojasevi i osobe koje se voze u prtljažnom prostoru mnogo su izloženije opasnosti teškog ozljeđivanja ili smrti u slučaju sudara.



### **UPOZORENJE - Izvrnuti pojasevi**

Nikada nemojte voziti sa izvrnutim ili zaglavljenim sigurnosnim pojasom. Ukoliko ne možete ispraviti ili osloboditi pojas odmah posjetite ovlaštenog KIA servisera.

1

2

3

4

5

6

7

8

9

1

2

3

4

5

6

7

8

9

## UPOZORENJE -

### Upotreba pojasa

Upotreba sigurnosnih pojaseva  
Sigurnosne pojaseve morate  
pravilno koristiti kako bi  
ispravno radili u slučaju nez-  
gode. Svako sjedalo ima odgo-  
varajući pojas koji uključuje  
kopču i jezičak.

Kako bi osigurali najveću sig-  
urnost slijedite slijedeće upute:

- Nikada ne stavljajte rameni dio pojasa ispod ruke.
- Nikada ne stavljajte pojas iza vrata.
- Nikada ne stavljajte rameni dio pojasa preko vrata ili lica.

(nastavlja se)

(nastavak)

- Smjestite krilni dio pojasa što je niže moguće. Nikada ne stavljajte krilni dio pojasa preko struka; on mora ići oko bokova.
- Nikada ne koristite jedan pojas za vezanje više osoba.
- Nasloni prednjih sjedala uvijek moraju biti uspravni za vrijeme vožnje.

## UPOZORENJE -

### Održavanje sigurnosnih pojaseva

- Oštećeni pojasevi ne pružaju dovoljnu zaštitu u slučaju sudara.
- Sigurnosne pojaseve treba povremeno pregledati kako bi otkrili moguća oštećenja. Potpuno izvucite svaki pojas i potražite moguća tragove oštećenja. Provjerite da li se pojas normalno vraća u spremnik. Provjerite da li se kopče zakopčavaju i oslobađaju bez smetnji.
- Nikada nemojte priklještit pojas vratima.
- Svaki pojas koji nije u dobrom stanju mora odmah biti zami-  
jenjen.

**⚠ OPREZ**

*Nikada nemojte priključiti pojas vratima. To može oštetiti pojas ili kopču pojasa i povećati rizik ozljede u slučaju nezgode.*



1PUA2025

**⚠ OPREZ**

*kada preklapate naslon središnjeg sjedala smjestite sigurnosni pojas u poklopac ručice ručne kočnice kako ne bi oštetili sigurnosni pojas prilikom preklapanja naslona sjedala.*



1GQA2083

**Upozoravajuća žaruljica i zvuk sigurnosnih pojaseva**

Kao podsjetnik vozaču upozoravajuća žaruljica sigurnosnih pojaseva paliti će se i gasiti u trajanju od 6 sekundi nakon okretanja ključa u kontaktnoj bravi u ON položaj.

1

2

3

4

5

6

7

8

9

1

2

3

4

5

6

7

8

9



### Krilni/rameni pojas

#### *Kako bi vezali pojas:*

1. primite kopču i jezičak pojasa,
2. polagano izvucite pojas is spremnika.



3. Umetnite jezičak (①) u kopču (②) dok ne začujete “klik” zvuk koji označava da je pojas pravilno zaključan.



4. Smjestite krilni dio pojasa (①) što je niže moguće preko bokova. Namjestite pojas da tjesno prijanja povlačenjem ramenog dijela pojasa (②). Zatezač sigurnosnog pojasa napravljen je kako bi automatski održavao napetost pojasa. Ne olabavljujte pojas.



### ***Kako bi odvezali pojas***

Pritisnite gumb za oslobađanje i pustite pojas da se vrati u spremnik.

### **⚠ UPOZORENJE**

- Nasloni sjedala uvijek moraju biti u uspravnom položaju za vrijeme vožnje. Sustav sigurnosnih pojaseva pruža najviše sigurnosti kada su nasloni sjedala uspravni.
- Nikada ne stavljajte rameni dio pojasa ispod vanjske ruke ili iza vrata.
- Nikada ne stavljajte rameni dio pojasa preko vrata ili lica.
- Smjestite krilni dio pojasa što je moguće niže preko bokova. Provjerite je li pojas sasvim zategnut. Nikada ne stavljajte krilni dio pojasa preko struka.

(nastavlja se)

(nastavak)

- Nikada se nemojte voziti sa izvrnutim pojasom. Ukoliko ne možete ispraviti pojas odmah posjetite ovlaštenog Kia servisera.
- Nikada nemojte vezati više osoba jednim pojasom. Nepoštivanje ovih upozorenja povećava opasnost teških ozljeđa u slučaju sudara.

1

2

3

4

5

6

7

8

9

1

2

3

4

5

6

7

8

9



## Stražnji sigurnosni pojas (samo za model sa duplom kabinom)

### UPOZORENJE

Kada ne koristite sigurnosne pojaseve na stražnjem sjedalu držite kopče pojaseva uspravno i usmjerene prema natrag kako se ne bi oštetile i uzrokovale teške ozljede u slučaju nezgode.

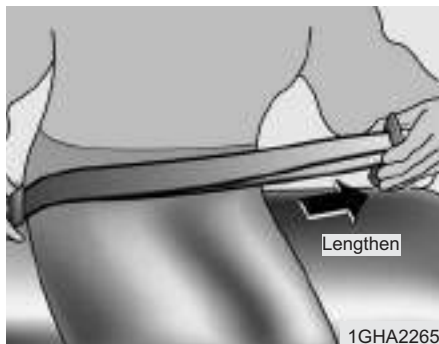

## Krilni pojas (ukoliko je u opremi)

### *Kako bi vezali pojas:*

1. Primite kopču i povucite pojas nisko preko trbuha.

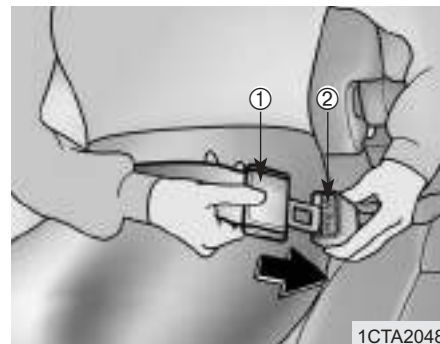

2. Umetnite jezičak (1) u kopču (2) dok ne začujete "klik" zvuk koji označava da je pojas pravilno zaključan. Provjerite nije li pojas izvrnut.





3. Pritisnite slobodni dio pojasa i vucite ga kako bi pojas što tješnije prijanjao bokovima. Ukoliko morate produžiti pojas primite jezika, okrenite ga pod pravim kutom i povucite pojas.



4. Namjestite pojas ŠTO JE NIŽE MOGUĆE PREKO BOKOVA.

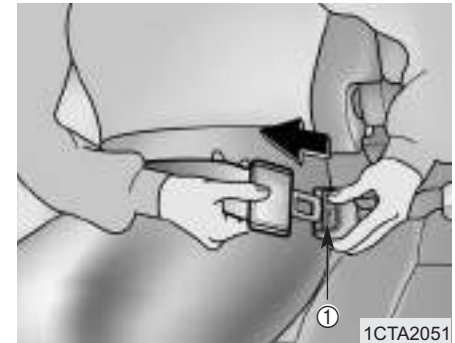

#### *Kako bi odvezali pojas*

Pritisnite gumb za oslobađanje (①) na kopči.

#### **⚠ UPOZORENJE -**

##### **Krilni pojas**

**Provjerite prijanja li pojas čvrsto oko bokova, ne oko struka. Nepravilno postavljanje pojasa povećava opasnost ozljeđivanja u slučaju sudara.**

1

2

3

4

5

6

7

8

9

### Pravilna upotreba i održavanje sigurnosnih pojaseva

Kako bi sigurnosni pojasevi pružali najveću zaštitu slijedite ove upute:

- Uvijek koristite pojaseve - čak i na kraćim udaljenostima.
- Ukoliko je pojas izvrnut ispravite ga prije upotrebe.
- Oštre predmete držite podalje od pojasa.
- Sigurnosne pojaseve treba povremeno pregledati kako bi otkrili moguća oštećenja. Svaki pojas koji nije u dobrom stanju mora odmah biti zamijenjen.

- Za čišćenje pojaseva koristite blage otopine namijenjen čišćenju sagova.

Ne izbjeljajte pojaseve. To ih može oslabjeti i uzrokovati pucanje u slučaju sudara.

- Nakon upotrebe sigurnosnog pojasa provjerite je li se pravilno vratio u spremnik. Ne dozvolite da vrata uklješete pojas kada ih zatvarate.



#### **UPOZORENJE**

**Ne izbjeljajte i ne bojajte sigurnosne pojaseve jer bi to moglo oslabiti tkaninu i uzrokovati nepravilan rad sigurnosnog pojasa u slučaju sudara.**

### Vežanje trudnica

Trudne žene trebale bi biti vezane pojasom kada god je to moguće i prema uputama svojeg liječnika. Pojas u području krila treba namjestiti **ŠTO JE NIŽE MOGUĆE**.



#### **UPOZORENJE - Trudnice**

**Trudne žene nikada ne smiju namjestiti pojas preko trbuha gdje je smješten fetus ili iznad njega zbog opasnosti ozljeđivanja fetusa prilikom sudara.**

## Vezanje male djece

Mala djeca trebala bi biti vezana posebnim pojasevima namijenjenim djeci kako bi se zaštitili tijekom vožnje.

Nikada ne dozvolite djeci da stoje ili kleče tijekom vožnje. Nikada nemojte jednim pojansom vezati dijete i odraslu osobu ili dvoje djece.

Djecu je najbolje smjestiti na stražnje sjedalo.



### **UPOZORENJE - Djeca na krilu**

**Nikada ne držite dijete u krilu ili u rukama za vrijeme vožnje.**

**Niti vrlo snažna osoba ne može zadržati dijete čak ni u slučaju slabijeg sudara.**



### **OPREZ -**

#### **Ugrijani metalni dijelovi**

*Sigurnosni pojasevi i sjedala mogu se zagrijati u vozilu koje je zatvoreno za toplog/vrućeg vremena i mogu opeći dijete. Provjerite pokrivače sjedala i kopče remena prije nego smjestite djecu blizu njih.*

Mnogi proizvođači nude posebne sustave vezanja namijenjenih djeci (dječje sjedalice). Prihvatljivi sustavi za vezanje djece moraju zadovoljavati sigurnosne standarde Vaše zemlje. Provjerite da li Vaš sustav za vezanje djece odgovara tim sigurnosnim standardima.

Sustavi za vezanje djece moraju odgovarati veličini kako djeteta tako i sjedala u vozilu. Obavezno slijedite upute koje dolaze sa Vašim dječjim sigurnosnim sustavom kada ga ugrađujete.

1

2

3

4

5

6

7

8

9

1

### Vezanje veće djece

Kako djeca rastu morate im osigurati nove sjedalice koje odgovaraju njihovoj veličini.

2

Dijete koje je preraslo dječje sigurnosne sustave mora koristiti pojaseve koji se nalaze u vozilu. Ukoliko se dijete nalazi na stražnjem bočnom sjedalu mora biti vezano krilnim/ramenim pojasom.

4

U slučaju da pojas dodiruje djetetov vrat ili lice, smjestite ga bliže sredini vozila. Ako pojas i tada dodiruje djetetov vrat ili lice, dijete mora biti smješteno u sjedalicu namijenjenu djeci. Također, postoje proizvođači drugih proizvođača koji pomiču sigurnosni pojas ispod djetetova lica ili vrata.

8

9



### **UPOZORENJE - Rameni dio pojasa na maloj djeci**

- Nikada ne dozvolite da rameni dio pojasa dodiruje dječji vrat ili lice za vrijeme vožnje.
- Ukoliko sigurnosni pojas nije pravilno namješten može uzrokovati smrt ili teške ozljede djeteta.

### *Namještanje dječje sjedalice na stražnje sjedalo*



### **UPOZORENJE**

- Prije namještanja dječje sjedalice proučite upute proizvođača dječje sjedalice.
- Ukoliko zanemarite upute u ovom priručniku i upute koje ste dobili s dječjom sjedalicom opasnost teškog ozljeđivanja u slučaju sudara znatno se povećava.
- Ukoliko dječje sjedalo nije pravilno učvršćeno značajno se povećava opasnost ozljede ili smrti u slučaju nesreće.

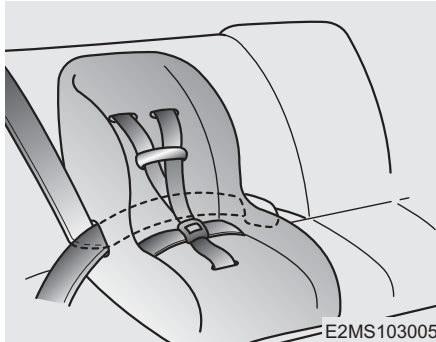

**Pričvršćenje dječje sjedalice krilnim/ramenim pojasom (na bočnoj strani stražnjeg sjedala)**

Dječje sjedalo pričvrstite na slijedeći način:

1. Namjestite dječje sjedalo u željeni položaj.
2. Izvucite krilni/rameni pojas iz spremnika.

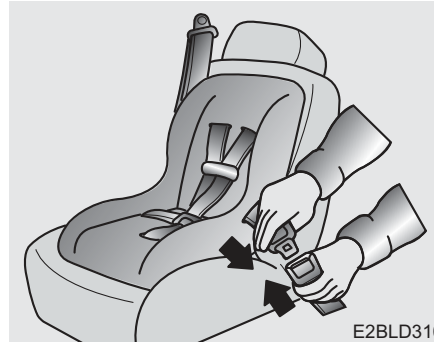

3. Provucite krilni/rameni dio pojasa kroz sjedalicu prema uputama proizvođača.



4. Pričvrstite dječje sjedalo pojasom. Nakon pričvršćivanja pokušajte dječje sjedalo pomaknuti u svim smjerovima kako bi provjerili da li je pravilno učvršćeno.

1
2
3
4
5
6
7
8
9

Ukoliko želite zategnuti pojas, pomaknite vodilicu prema spremniku. Kada otkopčate pojas on će se automatski vratiti u položaj spreman za uobičajenu upotrebu.



E2BLD347

### **Pričvršćenje dječje sjedalice krilnim pojasom (sredina stražnjeg sjedala - osim Europe)**

Dječje sjedalo pričvrstite na slijedeći način:

1. Namjestite dječje sjedalo na sredinu stražnjeg sjedala.
2. Izvucite ježičak krilnog pojasa.

3. Provucite pojas kroz sjedalicu prema uputama proizvođača.
4. Zategnite sigurnosni pojas i postavite ga tako da dobro osigurava sustav. Nakon namještanja sigurnosnog sustava pokušajte ga pomicati u svim smjerovima kako bi se uvjerali da je pravilno postavljen.

**Primjerenost dječjeg sigurnosnog sustava - za Europu**

Upotrebljavajte dječje sjedalice koje su uredno odobrene i primjerene za Vaše dijete. Ako upotrebljavate dječje sjedalo pogledajte slijedeću tabelu.

Dobna skupina	položaj sjedenja		
	Suvozačevo sjedalo	Straga bočno	Straga u sredini
0 : Do 10 kg (0 do 9 mjeseci)	X	UF	X
0+ : Do 13 kg (0 do 2 godine)	X	UF	X
I : 9 kg do 18 kg (9 mjeseci do 4 godine)	X	UF	X
II&III : 15 kg do 36 kg (4 do 12 godina)	X	UF	X

X : Pozicija sjedala nije primjerena za djecu te dobne skupine.

UF: Primjereno za unaprijed usmjerene sjedalice univerzalne sjedalice odobrene za upotrebu ove dobne skupine

1

2

3

4

5

6

7

8

9

## POKLOPAC MOTORA



### Otvaranje poklopca motora

1. Povucite ručicu koja se nalazi sa lijeve donje strane ploče s instrumentima kako bi otključali poklopac prtljažnog prostora. Poklopac motora morao bi se malo otvoriti.

2. Malo podignite poklopac motora, povucite zaštitnu kočnicu i podignite poklopac motora.

3. Podignite poklopac motora i poduprite ga umetanjem slobodnog kraja šipke u otvor.



## Zatvaranje poklopca motora

1. Prije zatvaranja poklopca provjerite slijedeće:
  - Svi zatvarači moraju biti pravilno postavljeni.
  - Dizalica mora biti sigurno učvršćena (**samo za 1 tonski model**).
2. Smjestite šipku na njeno mjesto.
3. Spustite poklopac motora do visine od 30 cm i zatim ga pustite da padne kako bi se poklopac zaključao.

Provjerite da li je poklopac prtljažnog prostora pravilno zaključan prije vožnje.

1

2

3

4

5

6

7

8

9

## STRAŽNJA VRATA TERETNOG PROSTORA

1



### Otvaranje vrata

1. Podignite ručicu, gurnite ju prema unutra i zatim povucite prema sebi.

#### UPOZORENJE

Kada su stražnja kombinirana svjetla sakrivena vratima ostale sudionike u prometu upozorite trokutom ili drugim sredstvima.

2

2. Polagano spustite vrata držeći ih sa obje ruke.

3



### Zatvaranje vrata

Podignite vrata i pravilno ih zaključajte.

Provjerite da li su vrata ispravno zaključana prije vožnje.

#### UPOZORENJE

- Ne otvarajte vrata teretnog prostora za vrijeme vožnje.
- Sigurnosno uže pravilno pritegnite prije vožnje.

## BOČNA VRATA



1PUB2006

### Otvaranje vrata

1. Kada su stražnja vrata otvorena povucite gumb prema gore kako bi otpustili podupirajuću polugu.



1PUA2018

2. Uklonite ručicu bočnih vrata sa kuke nakon povlačenja prema gore.
3. Polagano spustite bočna vrata pridržavajući ih sa obje ruke.

### Zatvaranje bočnih vrata

1. Podignite bočna vrata i zaključajte ručice bočnih vrata na njihovo mjesto.
2. Gurnite gumb prema dolje kako bi zaključali bočna vrata.



### UPOZORENJE

Kada zatvarate bočna vrata pripazite kako ne bi ozlijedili prste.

1

2

3

4

5

6

7

8

9

## POKLOPAC SPREMNIKA GORIVA



1. Isključite motor.
2. Umetnite ključ i okrenite ga u smjeru obrnutom od kazaljke na satu (ukoliko je u opremi).
3. Kako bi uklonili čep spremnika za gorivo okrenite ga u smjeru obrnutom od kazaljke na satu.
4. Dolijte gorivo.
5. Kako bi zatvorili čep okrenite ga u smjeru kazaljke na satu dok ne začujete "klik". To označava da je čep pravilno učvršćen.

### UPOZORENJE - Točenje goriva

- Gorivo može biti pod pritiskom. Uvijek uklanjajte poklopac spremnika za gorivo pažljivo i polagano. Ukoliko čujete pištav zvuk pričekajte da prestane prije nego sasvim uklonite poklopac. Ukoliko ne slijedite ove upute gorivo koje prska iz spremnika može uzrokovati teške ozljede.
- Benzinska isparavanja su izuzetno zapaljiva. Kada točite gorivo uvijek ugasite motor i ne približavajte izvore plamena za vrijeme točenja.

### \* NAPOMENA

- Ukoliko vozilo koristi dizelsko gorivo obavezno dolijevajte odgovarajuće gorivo.
- Provjerite jeste li pravilno učvrstili čep spremnika nakon dolijevanja goriva.
- Ukoliko morate zamijeniti čep spremnika za gorivo koristite samo originalne Kia dijelove ili sličan točno namijenjen Vašem vozilu. Pogrešan čep može uzrokovati neispravan rad sustava za gorivo ili sustava kontrole ispušnih plinova. Pravilni čepovi dostupni su kod ovlaštenog Kia servisera.
- Ne prolijevajte gorivo po vanjskim površinama vozila. Tako možete oštetiti boju.

## OGLEDALA

### Vanjsko ogledalo

Ogledala obavezno namjestite prije vožnje.

Vaše vozilo opremljeno je lijevim i desnim vanjskim ogledalima. Kučište ogledala možete preklopiti kako bi izbjegli oštećenje prilikom pranja u autopraonici ili prilikom prolaska uskom ulicom.

#### **OPREZ**

- *Vanjska ogledala su izbočena (konveksna). Predmeti gledani u ogledalu bliži su nego što se čini.*
- *Upotrijebite unutarnje ogledalo ili izravno promatranje kako bi ustanovili stvarnu udaljenost vozila prije prestrojanja.*

#### **\* NAPOMENA**

Ne stružite led sa ogledala, to može oštetiti površinu stakla. Ukoliko led onemogućava pomicanje ogledala nemojte upotrebljavati silu. Kako bi uklonili led koristite sprej za odleđivanje ili spužvu, odnosno mekanu krpu namočenu u mlaku vodu.



#### ***Ručno daljinsko podešavanje položaja ogledala***

Kako bi podesili položaj ogledala pomaknite ga rukom.

1

2

3

4

5

6

7

8

9

1

2

3

4



## Preklapanje vanjskih ogledala

Kako bi preklopili vanjsko ogledalo primite kučište ogledala i preklopite ga prema stražnjem kraju vozila.

5

6

7

8

9



## Dnevni/noćni položaj unutrašnjeg ogledala (ukoliko je u opremi)

Prilagodite ogledalo kako bi pokazivalo središnji dio zadnjeg stakla. Učinite ovo prije vožnje i dok je ručica za odabir dnevne/noćne vožnje u položaju za dnevnu vožnju.

Povucite ručicu za odabir dnevne/noćne vožnje prema sebi kako bi smanjili odsjaj svjetla vozila iza Vas za vrijeme noćne vožnje.

*Zapamtite da položaj ogledala za noćnu vožnju smanjuje vidljivost.*

## UNUTRAŠNJA RASVJETA



- ① ON - Svjetlo ostaje upaljeno čak i kada su vrata zatvorena.
- ② OFF - Svjetlo će ostati ugašeno čak i kada su vrata otvorena.
- ③ DOOR - Svjetlo se pali ili gasi kada otvorite ili zatvorite vrata.

## PRETINCI

Pretince možete koristiti kako bi smjestili male predmete.

### \* NAPOMENA

- Kako bi izbjegli moguću krađu ne ostavljajte vrijedne predmete u pretincima.
- Učvrstite predmete koje stavljate u pretinac kako se nebi pomicali za vrijeme vožnje.

### **⚠ UPOZORENJE**

Ne ostavljajte upaljače i slične zapaljive predmete u pretince jer bi se mogli zapaliti ili eksplodirati ukoliko je vozilo duže vrijeme izloženo visokim temperaturama.



### Pretinac za rukavice

Kako bi otvorili pretinac povucite ručicu i pretinac će se automatski otvoriti. Zatvorite pretinac nakon upotrebe.

U pretincu za rukavice nalazi se držač maramica.

### **⚠ OPREZ**

Kako bi smanjili opasnost ozljeđivanja u slučaju sudara uvijek zatvarajte pretinac za vrijeme vožnje.

1

2

3

4

5

6

7

8

9

1

2

3

4

5

6

7

8

9



### Središnji pretinac na naslonu sjedala

U ovaj pretinac možete smjestiti kasete ili sitne predmete.

Kako bi otvorili poklopac pretinca pritisnite kuku na drški poklopca i podignite poklopac.



### Džep (ukoliko je u opremi)

U njega možete smjestiti dokumente ili papire.

Ne stavljajte olovke ili male predmete u džep kako ne bi ispali iz njega.

### UPOZORENJE

Ne držite oštre predmete u džepu kako ne bi ozlijedili putnike u vozilu prilikom naglog zaustavljanja.



## UNUTARNJA OPREMA



### Upaljač

Pritisnite upaljač i otpustite ga kako bi se upaljač zagrijao. Kada je spreman za upotrebu upaljač će sam iskočiti.

Ukoliko motor nije upaljen ključ u kontaktnoj bravi mora biti u ACC položaju kako bi upaljač radio.

### \* NAPOMENA

- Ne držite upaljač pritisnutim nakon što se ugrijao kako ne bi došlo do pregrijavanja.
- U utičnici upaljača smijete koristiti samo originalne Kia upaljače. Upotreba električnih uređaja (brijači aparati i sl.) u utičnici upaljača može uzrokovati kvar električnih instalacija.
- Ukoliko upaljač ne iskoči sam nakon 30 sekundi uklonite ga kako se ne bi pregrijao.

### UPOZORENJE

**Nikada ne namještavajte upaljač za vrijeme vožnje jer to može uzrokovati gubitak kontrole nad vozilom i teške ozljede ili smrt.**



### Pepeljare

Kako bi uklonili pepeljaru radi čišćenja pritisnite jezičak (①) sa unutarnje strane i izvucite pepeljaru.

### UPOZORENJE - Upotreba pepeljare

- Ne koristite pepeljare za odlaganje smeća.
- Odlaganje upaljene cigarete ili šibice u pepeljaru u kojoj ima zapaljivih predmeta može uzrokovati požar.

1

2

3

4

5

6

7

8

9

1

2

3

4

5

6

7

8

9



### Držač čaša (ukoliko je u opremi)

Kako bi koristili držač čaša pritisnite prednju stranu držača i zatim ju otpustite kako bi se držač lagano otvorio.



U držače za čaše možete smjestiti čaše ili limenke sa pićem.

### **⚠ UPOZORENJE - Vruća tekućina**

- Ne stavljajte nepokrivene čaše sa vrućom tekućinom u držače čaša za vrijeme vožnje. Mogli biste se opeći što može uzrokovati gubitak kontrole nad vozilom.
- Kako bi smanjili rizik ozljede u slučaju naglog zaustavljanja ili sudara ne stavljajte nepokrivene boce, čaše, limenke i sl. u držače za čaše.

### **\* NAPOMENA**

Ne stavljajte teške čaše ili limenke u držače kako ih ne bi oštetili.



## Sjenila

Koristite sjenila na prednjem ili bočnim staklima kako bi se zaštitili od izravnih sunčevih zraka.

Kako bi koristili sjenilo povucite ga prema dolje.

Kako bi koristili sjenilo na bočnom staklu povucite ga prema dolje, izvucite ga iz držača (1) i pomaknite ga u stranu.



## Digitalni sat

Uvijek nakon isključivanja akumulatora ili A/V CLOCK osigurača sat morate ponovno podesiti.

Kada je ključ u kontaktnoj bravi u ACC ili ON položaju gumbi na satu imaju slijedeću funkciju:

### **⚠ UPOZORENJE**

**Nikada ne pokušavajte podesiti sat za vrijeme vožnje jer to može uzrokovati gubitak kontrole nad vozilom, teške ozljede ili smrt.**

#### • SAT:

Okrenite gumb na lijevu stranu kako bi se prikazano vrijeme pomaknulo za jedan sat unaprijed.

#### • MINUTE:

Okrenite gumb na desnu stranu (M) kako bi se prikazano vrijeme pomaknulo za jednu minutu unaprijed.

#### • RESET:

Kako bi prikazano vrijeme zaokružili na puni sat ili pola sata pritisnite gumb.

Na primjer, ukoliko tipku "R" pritisnete dok je prikazano vrijeme između 9:01 i 9:29, prikazano vrijeme biti će 9:00.

9:01 ~ 9:29 ⇒ 9:00

9:30 ~ 9:59 ⇒ 10:00

#### \* NAPOMENA

Nemojte pretjerano okretati gumb kako se ne bi oštetio.

1

2

3

4

5

6

7

8

9

## ANTENA



Vaše vozilo opremljeno je ručnom antenom za primanje AM i FM signala. Izvucite antenu prstima.

### \* NAPOMENA

- Ukoliko je antena prljava očistite ju kako bi pravilno radila.
- Uvucite antenu prije pranja vozila u autopraonici kako se ne bi oštetila.

### UPOZORENJE

Nikada ne pokušavajte podesiti antenu za vrijeme vožnje kako ne bi izgubili kontrolu nad vozilom i uzrokovali sudar.

## VANJSKA KUTIJA ZA ALAT (SAMO ZA 1.4 TONSKI MODEL)

(UKOLIKO JE U OPREMI)



Vanjska kutija za alat nalazi se iza stražnje gume na desnoj strani.

Kako bi ju otvorili povucite ručicu prema gore.

Dizalicu pričvrstite gumenom trakom.

	<b>Kontaktna brava / 4-2</b>	<b>1</b>
	<b>Paljenje motora / 4-4</b>	
	<b>Ručni mjenjač / 4-7</b>	<b>2</b>
	<b>Diferencijal sa ograničenjem proklizavanja / 4-8</b>	
	<b>Sustav za kočenje / 4-8</b>	
	<b>Upravljač (volan) / 4-13</b>	<b>3</b>
	<b>Instrumenti / 4-16</b>	
	<b>Vožnja vašim vozilom</b>	<b>4</b>
	<b>Mjerači / 4-18</b>	<b>5</b>
	<b>Upozorenja i pokazivači / 4-21</b>	
	<b>Svjetla / 4-27</b>	
	<b>Brisači i mlaznice za pranje / 4-31</b>	<b>6</b>
	<b>Grijači - za Bliski istok / 4-33</b>	
	<b>Paljenje sva četiri pokazivača smjera / 4-33</b>	<b>7</b>
	<b>Sustav ručnog upravljanja klimatizacijom / 4-34</b>	
	<b>Odmagljivanje i odleđivanje prozora / 4-44</b>	
	<b>Pogon na sva četiri kotača (4WD) / 4-47</b>	<b>8</b>
		<b>9</b>

## KONTAKTNA BRAVA



1GHA3201A

### Kontaktna brava s kočnicom volana

#### *Položaji kontaktne brave*

##### **LOCK (zaključano)**

Volan se zaključava zbog zaštite od krađe. Ključ možete ukloniti iz kontaktne brave samo dok je u LOCK položaju. Kada okrećete ključ u LOCK položaj pritisnite ključ prema bravi dok je u ACC položaju i zatim ga okrenite u LOCK položaj.

##### **ACC ( oprema)**

Volan je otključan i možete koristiti električnu opremu.

##### **ON (upaljeno)**

U ovom položaju možete provjeriti upozoravajuće i kontrolne žaruljice (osim kontrolne žaruljice sustava za kočenje). Ključ u kontaktnoj bravi vraća se u ovaj položaj nakon paljenja motora.

*Ne držite ključ u ovom položaju dulje vrijeme ako motor nije upaljen kako ne bi ispraznili akumulator.*

##### **START (pogon)**

Okrenite ključ u START položaj kako bi upalili motor. Elektropokretač motora radi dok ne otpustite ključ koji se tada vraća u ON položaj. Sada možete provjeriti kontrolnu žaruljicu ručne kočnice.

*Ukoliko imate teškoća pri okretanju ključa u START položaj, okrenite volan lijevo i desno te nakon toga pokušajte okrenuti ključ.*

 **UPOZORENJE - Ključ kontaktne brave**

- Nikada nemojte okrenuti ključ u položaj LOCK ili ACC za vrijeme vožnje. To može uzrokovati gubitak kontrole nad vozilom.
- Kočnica volana nije zamjena za ručnu kočnicu. Prije napuštanja sjedala vozača uvijek provjerite je li ručica mjenjača u prvoj brzini kod ručnog mjenjača ili u P položaju kod automatskog mjenjača, je li povučena ručna kočnica i je li ugašen motor kako ne bi došlo do iznenadnog kretanja vozila.

(nastavlja se)

(nastavak)

- Nikada ne posežite za kontaktnom bravom ili bilo čim drugim kroz volan. Prisutnost ruke u volanu može uzrokovati gubitak kontrole nad vozilom, nesreću i teške ozljede ili smrt.
- Ne smještajte nikakve pokretne dijelove pored sjedala vozača kako ne bi ometali vozača i uzrokovali nezgodu.

1

2

3

4

5

6

7

8

9

## PALJENJE MOTORA

Dizelski motor mora se zagrijati prije paljenja i prije vožnje.

1. Provjerite jeste li povukli ručnu kočnicu.
2. **Ručni mjenjač** - Sasvim pritisnite papučicu spojke i prebacite ručicu mjenjača u neutralni položaj. Držite papučicu spojke pritisnutom dok okrećete ključ u kontaktnoj bravi.
3. Okrenite ključ u kontaktnoj bravi u ON položaj kako bi se motor zagrijao prije paljenja. Žaruljica grijača će svijetliti.



4. Kada se žaruljica grijača ugasi okrenite ključ u kontaktnoj bravi u START položaj i držite ga tako dok se motor ne upali (najviše 10 sekundi) i zatim otpustite ključ.

### \* NAPOMENA

Ukoliko se motor nije upalio unutar 10 sekundi nakon završetka grijanja motora, okrenite ključ u LOCK položaj, pričekajte 30 sekundi i zatim ponovite postupak paljenja.

### OPREZ

**Elektropokretač ne smije raditi duže od 10 sekundi. Ukoliko se motor ugasi ili se nije upalio pričekajte 30 sekundi prije ponovnog pokušaja paljenja kako ne bi došlo do oštećenja.**

**Ukoliko ne možete upaliti motor obratite se ovlaštenom Kia serviseru.**



**\* NAPOMENA**

Bez obzira da li je motor hladan ili ugrijan trebao bi se upaliti bez pritiskanja papučice gasa. Ukoliko je motor neobično teško upaliti kada je ugrijan pokušajte ga upaliti sa papučicom gasa pritisnutom do pola.

**Paljenje hladnog motora  
(samo za 2.7L / 3.0L motore)**

1. Kada se žaruljica grijača ugasi upalite motor.
2. Povucite prekidač grijača prema sebi i okrenite ga u smjeru kazaljke na satu nakon paljenja motora.
3. Ugasite prekidač grijača okretanjem u smjeru obrnutom od kazaljke na satu i pritiskom prema unutra kada se pokazivač temperature motora malo pomakne.

Ukoliko ne koristite prekidač grijača Vaše vozilo moglo bi pretjerano trošiti gorivo i moglo bi

doći do oštećenja ispušnog sustava.

**\* NAPOMENA**

Ukoliko dulje vozite sa upaljenim prekidačem grijača to može uzrokovati pretjeranu potrošnju goriva i kvar motora.

1

2

3

4

5

6

7

8

9

## Paljenje i gašenje motora sa turbo punjačem (samo 2.5L motor)

1. Ne pritišćite naglo papučicu gasa odmah nakon paljenja motora.

Ukoliko je motor hladan neka motor radi u praznom hodu nekoliko sekundi prije vožnje kako bi se turbo punjač dovoljno podmazao.

2. Nakon vožnje velikom brzinom ili pod teškim opterećenjem motor mora raditi u praznom hodu prije gašenja motora prema priloženoj tablici.

Ovo omogućava hlađenje turbo punjača prije gašenja motora.

Uvjeti vožnje		Rad u praznom hodu
Normalna vožnja		Nije potrebno
Vožnja velikom brzinom	Do 80 km/h	Oko 20 sekundi
	Do 100 km/h	Oko 1 minute
Brdoviti teren ili dulja vožnja brzinama većim od 100 km/h		Oko 2 minute



### UPOZORENJE

**Ne gasite motor odmah nakon prijevoza teškog tereta kako se ne bi oštetio turbo punjač.**

## RUČNI MJENJAČ

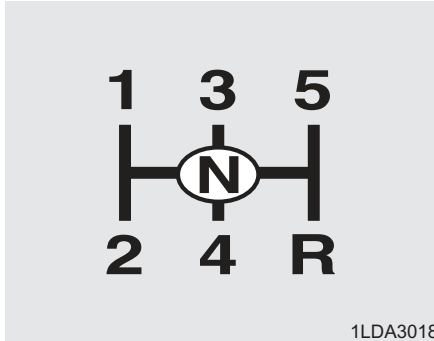

### Korištenje ručnog mjenjača

Ručni mjenjač ima pet stupnjeva za vožnju naprijed.

Pritisnite papučicu spojke do kraja tijekom mijenjanja brzina i zatim ju polako otpustite. Posebna zaštitna naprava sprječava nehotično prebacivanje iz 5 (pete brzine) u R (vožnja unatrag). Ručicu mjenjača prebacite u neutralni položaj prije prebacivanja u R (vožnja unatrag).

*Provjerite da li je vozilo potpuno zaustavljeno prije prebacivanje ručice u R položaj.*

*Pokazivač broja okretaja motora ne smije prelaziti u crveno područje.*

### \* NAPOMENA

Kako bi spriječili trošenje i kvar spojke ne vozite s nogom naslonjenom na papučicu. Isto tako nije dobro zadržavati automobil na strmini s klizanjem spojke dok čekate nastavak vožnje.

### ⚠ UPOZORENJE - Ručni mjenjač

Prije napuštanja vozačkog sjedala uvijek povucite ručnu kočnicu do kraja, ugasite motor i provjerite da li je ručica mjenjača u prvoj brzini ukoliko je vozilo parkirano uzbrdo ili u položaju za vožnju unatrag ukoliko je parkirano nizbrdo kako se vozilo ne bi slučajno pokrenulo.

### Prebacivanje u niži stupanj

Ako morate usporiti vožnju pri gustom prometu ili tijekom vožnje uza strminu, prebacite u nižu brzinu prije nego što se motor počne "gušiti". Prebacivanje u niži stupanj smanjuje mogućnost da se motor ugasi i omogućuje bolje ubrzanje. Pri vožnji niz strmine prebacivanjem u niži stupanj održavate sigurnu brzinu i produžujete vijek trajanja kočnica.

1

2

3

4

5

6

7

8

9

## DIFERENCIJAL SA OGRANIČENJEM PROKLIZAVANJA

### UPOZORENJE

Kako bi izbjegli ozljede nikada ne palite motor kada je jedan kotač podignut kao, na primjer, kada mjenjate gumu.

Diferencijal sa ograničenjem proklizavanja, ukoliko je u opremi, nalazi se samo na diferencijalu stražnjih kotača.

Kao i kod običnog diferencijala kotač na jednoj strani okreće se različitom brzinom od kotača na drugoj strani prilikom skretanja.

Razlika između običnog i diferencijala sa ograničenjem proklizavanja je u tome što ukoliko kotač jedno strani počne proklizavati veća sila se primjenjuje na stražnji kotač sa suprotne strane kako bi se poboljšalo održavanje vozila.

## SUSTAV ZA KOČENJE

### Servokočnice

Vaše vozilo opremljeno je servokočnicama koje se samostalno prilagođavaju prilikom normalne upotrebe.

Ukoliko servo sustav kočnica ne radi zbog gašenja motora ili nekog drugog razloga još uvijek možete kočiti jačim pritiskom na papučicu kočnice. U tom slučaju zaustavni put se produžava.

Ako motor ne radi, svakim pritiskom na papučicu kočnice tlak u kočnicama postupno se smanjuje. Zato nemojte kočiti naizmjenice pritiskom i popuštanjem papučice kočnice ukoliko motor ne radi, osim ako to nije nužno potrebno.

Kočnice pumpajte samo kada je to potrebno radi održavanja stabilnosti vozila prilikom kočenja na klizavoj podlozi.

1

2

3

4

5

6

7

8

9

## Ako otkáže kočnica

Ukoliko kočnica otkáže za vrijeme vožnje zaustavite vozilo ručnom kočnicom. Zaustavni put se, naravno, produžava.

### UPOZORENJE - Ručna kočnica

Aktiviranje ručne kočnice za vrijeme vožnje može uzrokovati gubitak kontrole nad vozilom. Ukoliko morate kočiti ručnom kočnicom učinite to oprezno.

### UPOZORENJE - Kočnice

- Tijekom vožnje ne naslanjajte noge na papučicu kočnice. Kočnice bi se mogle pregrijati i prekomjerno istrošiti, a zaustavni put bi se povećao.
- Pri dužoj vožnji niz strminu prebacite mjenjač u niži stupanj kako ne bi bila potrebna stalna upotreba kočnica. Neprekidna upotreba kočnica izaziva njihovo pregrijavanje, a posljedica toga je privremeno smanjivanje njihove djelotvornosti.

(nastavlja se)

(nastavak)

- Mokre kočnice manje su djelotvorne pa je zbog toga i duži zaustavni put ili se automobil zanositi pri kočenju. Nakon svake vožnje kroz dublju vodu potreban je oprezan test kočnica. Kočnice osušite tako da ih oprezno aktivirate tijekom vožnje umjerenom brzinom, sve dok ne počnu normalno raditi.

1

2

3

4

5

6

7

8

9

## Indikatori istrošenosti disk kočnica

1 Vaše vozilo opremljeno je disk kočnicama.

2 Ukoliko su pločice kočnica istrošene možete čuti upozoravajuće cviljenje kočnica kada pritisnete papučicu kočnice. Ovaj zvuk možete čuti povremeno ili uvijek kada pritisnete papučicu kočnice.

3  
4 Zapamtite da cviljenje kočnica može nastupiti zbog određenih klimatskih uvjeta ili uvjeta vožnje kada prvi put pritisnete papučicu kočnice ili ju lagano pritisnete i ne ukazuje na problem s kočnicama.

## \* NAPOMENA

Kako bi izbjegli skupe popravke kočnica nikada ne vozite s istrošenim pločicama kočnica.



### UPOZORENJE -

#### Istrošene kočnice

Ovaj zvuk istrošenih kočnica znači da je Vašem vozilu potreban popravak. Ukoliko zanemarite ovaj upozoravajući zvuk može doći do otkazivanja kočnica i ozbiljne nesreće.

### OPREZ

Pri obnavljanju pločica za kočnice uvijek mijenjajte cjelokupni prednji ili stražnji komplet.

## Stražnje bubanj kočnice

Stražnje bubanj kočnice nemaju indikator istrošenosti. Zbog toga provjerite stražnje kočnice ukoliko čujete zvuk struganja. Također, provjerite stražnje kočnice uvijek kada mjenjate ili rotirate gume.



### Ručna kočnica

Ručnu kočnicu aktivirate tako da snažno povučete ručicu ručne kočnice dok držite papučicu kočnice pritisnutom.

#### **OPREZ**

*Vožnja s pritegnutom ručnom kočnicom uzrokuje prekomjernu istrošenost kočnica.*



Kako bi otpustili ručnu kočnicu lagano ju povucite prema gore, pritisnete gumb i zatim spustite ručicu ručne kočnice dok držite gumb pritisnutim.

### **UPOZORENJE -**

#### Ručna kočnica

- Kako bi spriječili iznenadno kretanje vozila ne upotrebljavajte ručicu mjenjača umjesto ručne kočnice. Aktivirajte ručnu kočnicu i prebacite ručicu mjenjača u 1 ili R položaj.
- Ne dozvolite djeci da diraju ručnu kočnicu. Ukoliko dijete otpusti ručnu kočnicu vozilo bi se moglo pokrenuti.

1

2

3

4

5

6

7

8

9



W-75

1  
2  
3  
4  
5  
6  
7  
8  
9

Provjerite kontrolnu žaruljicu kočnice kada okrenete ključ u kontaktnoj bravi u ON položaj (ne palite motor). Žaruljica će biti upaljena ukoliko je ručna kočnica podignuta a ključ je u položaju START ili ON.

Prije vožnje provjerite da li je ručna kočnica otpuštena i da li je kontrolna žaruljica ugašena.

Ukoliko kontrolna žaruljica ostane upaljena nakon spuštanja ručne kočnice moguć je kvar sustava za kočenje. Odmah provjerite sustav za kočenje.

Ukoliko je moguće odmah zaustavite vozilo. Ako nije, vozite krajnje oprezno do prvoga sigurnoga mjesta za zaustavljanje ili do najbližeg Kia servisa.

### Parkiranje na uzbrdici/nizbrdici

- Kada parkirate vozilo na uzbrdici parkirajte što je moguće bliže rubniku nogostupa i okrenite prednje kotače kako bi dodirivali rubnik u slučaju da se vozilo pokrene unatrag.
- Kada parkirate vozilo na nizbrdici parkirajte što je moguće bliže rubniku nogostupa i okrenite prednje kotače prema rubniku kako bi dodirivali rubnik u slučaju da se vozilo pokrene unaprijed.



## UPRAVLJAČ (VOLAN)

### Servovolan

#### (ukoliko je u opremi)

Servovolan upotrebljava dio snage motora za pomoć vozaču pri upravljanju. Kad motor ne radi ili ako je sustav servovolana pokvaren moguće je usmjeravati automobil ali je za to potrebna osjetno veća snaga.

Ako pri normalnoj vožnji osjetite promjenu snage potrebne za upravljanje volanom, neka sustav volana pregleda ovlašteni Kia serviser.

### \* NAPOMENA

- Dok je motor upaljen ne zadržavajte volan u krajnjem desnom ili krajnjem lijevom položaju duže od nekoliko sekundi, jer biste time mogli pokvariti crpku servovolana.
- Ako se prekine pogonski remen crpke servovolana ili ako se crpka pokvari, za upravljanje volanom potrebna snaga se osjetno poveća.

### \* NAPOMENA

Ukoliko je vozilo bilo dulje vrijeme izloženo temperaturi nižoj od  $-10^{\circ}\text{C}$  može se povremeno pojaviti teškoća u upravljanju servovolanom zbog povećane viskoznosti tekućine servovolana što je normalno. U tom slučaju povećajte broj okretaja u praznom hodu na 1500 okretaja u minuti. Pustite gas i ostavite vozilo upaljeno u praznom hodu 2 do 3 minute kako bi zagrijali tekućinu.

1

2

3

4

5

6

7

8

9

## Namještanje nagiba upravljača (ukoliko je u opremi)

1 Nagibni uređaj vam omogućuje namještanje odgovarajućeg nagibnoga kuta volana prije početka vožnje.

2 Nagib možete promijeniti i kad želite više prostora pri ulasku ili izlasku iz vozila.

3

4 Volan neka bude namješten pod kutom koji vam omogućuje udobno upravljanje i dobar pregled nad pločom s instrumentima.

### UPOZORENJE

- Volan nemojte namještati tijekom vožnje jer biste mogli izgubiti kontrolu nad vozilom i prouzročiti nesreću s ozbiljnim posljedicama.
- Kada namjestite volan pritisnite ga prema dolje i prema gore kako bi provjerili je li dobro namješten.



1. Povucite ručicu prema gore i držite ju kako bi se upravljač otključao.
2. Namjestite volan u željeni položaj.
3. Nakon podešavanja otpustite ručicu.

Volan namjestite prije vožnje.



### Truba

Ako želite zatrubiti, pritisnite znak trube na volanu.

Povremeno provjerite radi li truba ispravno.

### **OPREZ**

- *Trubu uključite pritiskom na područje za trubu na volanu označeno simbolom.*
- *Trubu nemojte zloupotrebjavati prejakim pritiskom, udarcima ili oštrim predmetom.*

1

2

3

4

5

6

7

8

9

## INSTRUMENTI

Bez brojača okretaja motora

Tip A



Tip B

Tip C

1. Mjerač temperature rashladne tekućine motora

2. Kontrolne žaruljice pokazivača smjera

3. Indikatorska žaruljica dugih svjetla

4. Mjerač brzine

5. Mjerač količine goriva

6. Upozoravajuće i kontrolne žaruljice

7. Odabir načina prikaza mjerača puta

8. Odometar / mjerač puta

1PUB2012

## Sa brojačem okretaja motora

Tip A

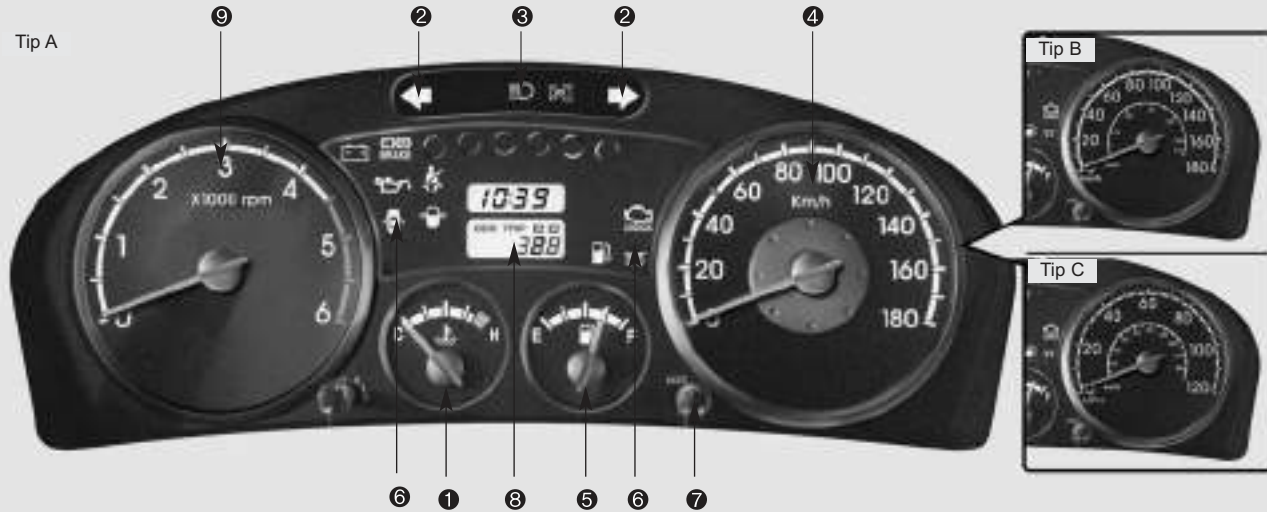

1. Mjerač temperature rashladne tekućine motora
2. Kontrolne žaruljice pokazivača smjera
3. Indikatorska žaruljica dugih svjetla

4. Mjerač brzine
5. Mjerač količine goriva
6. Upozoravajuće i kontrolne žaruljice

7. Odabir načina prikaza mjerača puta
8. Odometar / mjerač puta
9. Mjerač brzine okretaja motora

1PUB2013

## MJERAČI

1

2

3

4

5

6

7

8

9



1PUB2014

### Mjerač brzine

Mjerač brzine pokazuje brzinu vožnje vozila.



1PUA2037A

### Odometar/mjerač puta

Možete odabrati prikaz odometra, mjerača puta A ili mjerača puta B pritiskom na ovaj prekidač.



1PUB2015

### Odometar

Odometar prikazuje ukupni broj kilometara koje je vozilo prošlo.



1PUB2016

### Mjerač puta

PUT A: Mjerač puta A

PUT B: Mjerač puta B

Mjerač puta prikazuje udaljenost od zadnjeg poništavanja prikaza. Prikaz možete vratiti na nulu pritiskom na tipku za poništavanje prikaza dužim od 1 sekunde.



1PUB2017

### Brojač okretaja motora (ukoliko je u opremi)

Mjerač broja okretaja prikazuje broj okretaja motora u minuti.

Koristite brojač okretaja kako bi odabrali pravi trenutak za promjenu brzine.

Pokazivač mjerača broja okretaja može se lagano pomicati ukoliko je ključ u kontaktnoj bravi okrenut u ACC ili ON položaj dok je motor ugašen. Ovo je normalna pojava i ne utječe na točnost prikazanog broja okretaja nakon što upalite motor.

### \* NAPOMENA

Ne vozite s brojem okretaja u crvenom području. To može uzrokovati teška oštećenja motora.

1

2

3

4

5

6

7

8

9

1

2

3

4

5

6

7

8

9



### Mjerač temperature rashladne tekućine motora

Taj mjerač pokazuje temperaturu rashladne tekućine kada je ključ u kontaktnoj bravi u položaju ON.

Ne vozite s pregrijanim motorom. Ako se Vaše vozilo pregrije pogledajte "Pregrijavanje" u kazalu.

#### \* NAPOMENA

Kada se pokazivač mjerača pomakne prema oznaci H to ukazuje na pregrijavanje koje može uzrokovati kvar motora.



### Mjerač količine goriva

Mjerač količine goriva pokazuje približnu količinu goriva u spremniku za gorivo.

Kapacitet spremnika za gorivo je 60 litara.

Mjerač količine goriva opremljen je i kontrolnom žaruljicom za rezervnu količinu goriva koja se pali kada količina goriva padne na 8 litara.



## UPOZORENJA I POKAZIVAČI

### Svjetlosno/zvučna upozorenja i indikatori

#### Kontrola svjetlosnih upozorenja

Okrenite ključ u položaj ON (bez paljenja motora) i provjerite da li svijetle sva svjetlosna upozorenja. Ako ne svijetle sva upozorenja potreban je pregled u servisu. Zatim upalite motor i provjerite da li se sva svjetlosna upozorenja gase.

Ako se neko od svjetlosnih upozorenja nakon uključenje motora ne ugasi (osim svjetlosnoga upozorenja kočnica) potreban je servis. Kada otpustite ručnu kočnicu, mora se ugasiti i svjetlosno upozorenje kočnice. Svjetlosno upozorenje rezerve goriva svijetli kad dosegnete minimalnu rezervnu količinu goriva.

### Upozoravajući znak za pritisak ulja u motoru



Ova kontrolna žaruljica označava da je pritisak ulja u motoru prenizak.

Ako se kontrolna žaruljica upali tijekom vožnje:

1. Odvezite vozilo s ceste i zaustavite ga.
2. Isključite motor i provjerite razinu ulja u motoru. Ako je razina preniska, dolijte ulja koliko treba.

Ako kontrolna žaruljica svijetli i dalje, čak i nakon što ste dodali ulje ili ulja nemate pri ruci, pozovite telefonom ovlaštenoga Kia serviseru.

#### \* NAPOMENA

Ukoliko odmah ne zaustavite vozilo može doći do teških oštećenja.

### Svjetlosno upozorenje sustava za punjenje akumulatora

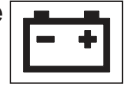

Kontrolna žaruljica označava nepravilni rad sustava za punjenje akumulatora.

Ako se žaruljica upali za vrijeme vožnje:

1. Odvezite vozilo s ceste i zaustavite ga.
2. Isključite motor i pregledajte pogonski remen alternatora, možda je potrgan ili oštećen.
3. Ako remen djeluje normalno, kvar je negdje na električnom sustavu punjenja. Ovlašteni Kia serviser neka popravi kvar u najkraćem mogućem vremenu.

1

2

3

4

5

6

7

8

9

## Svjetlosno upozorenje sigurnosnih pojaseva



Kad vozač nije vezan sigurnosnim pojasom kada okrenete ključ u kontaktnoj bravi u položaj ON pali se žaruljica u trajanju 6 sekundi. Ako sustav ne radi, kao što je opisano, javite se ovlaštenom Kia serviseru.

## Upozorenje parkirne kočnice i tekućine za kočnice



### Upozorenje ručne kočnice

Ta žaruljica svijetli kad je zategnuta ručna kočnica i ključ u kontaktnoj bravi je okrenut u položaju ON ili START. Žaruljica se gasi kad ručnu kočnicu otpustite.

### Upozorenje niske razine tekućine za kočnice

Ako svijetli ova žaruljica, razina tekućine za kočnice je preniska. Tada učinite slijedeće:

1. Odvezite auto s ceste i oprezno ga zaustavite.
2. Kad zaustavite vozilo, odmah provjerite razinu tekućine za kočenje i po potrebi ju dolijte. Zatim pregledajte sve dijelove sustava za kočenje ili provjerite ne istječe li tekućina.
3. Ne nastavljajte vožnju ako ustanovite da tekućina za kočenje negdje istječe, da se žaruljica ne gasi ili da kočnice ne rade pravilno. Vučna služba neka odveze vozilo do ovlaštenog KIA servisera gdje će pregledati sustav kočnica i popraviti ga.

Rad parkirne žaruljice i žaruljice tekućine za kočnice provjerite svaki put kada okrenete ključ u položaj START.

**Upozoravajuća žaruljica niskog pritiska vakuuma kočionog sustava (ukoliko je u opremi)**

Ukoliko upozoravajuća žaruljica kočnica ostane upaljena nakon dolijevanja tekućine za kočnice ili papučica kočnice postane tvrda to može ukazivati na problem sa vakuumskom pumpom. Izbjegavajte vožnju velikom brzinom ili naglo kočenje i morate snažnije pritisnuti papučicu kočnice. Neka sustav za kočenje što prije pregleda ovlašteni Kia serviser.

** UPOZORENJE**

Vožnja u vozilu je vrlo opasna kada svijetli kontrolna žaruljica za kočnice. Vozilo u kojem svijetli žaruljica za kočnice potrebno je odmah pregledati i ukloniti sve greške.

**Upozoravajuća žaruljica niske razine goriva**

Ova žaruljica pokazuje da je spremnik za gorivo gotovo prazan. Dolijte gorivo što je prije moguće. Vožnja vozila kada je količina goriva ispod oznake "E" može uzrokovati oštećenje katalizatora.

**Upozoravajuća žaruljica otvorenih vrata**

Ova se žaruljica pali kada vrata nisu sasvim zatvorena a ključ u kontaktnoj bravi je u ON položaju.

**Kontrolna žaruljica dugih svjetla**

Žaruljica se pali kada su upaljena duga svjetla ili kada signalizirate dugim svjetlima.

1

2

3

4

5

6

7

8

9

## Inidkatorska žaruljica pokazivača smjera

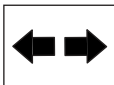

Zelene strelice koje se pale i gase pokazuju položaj ručice pokazivača smjera. Ukoliko se žaruljica upali i ne gasi se ili se vrlo brzo pali i gasi ili se uopće ne pali to ukazuje na kvar sustava pokazivača smjera.

Neka sustav pokazivača smjera pregleda ovlaštenu Kia servisnu stanicu.



## Kontrolna žaruljica neispravnog rada motora (ukoliko je u opremi)



Ta kontrolna žaruljica dio je računalnog dijagnostičkog sustava koji kontrolira sustav za nadzor ispušnih plinova. Ako zasvijetli tijekom vožnje, upozorava na mogući kvar u sustavu za nadzor ispušnih plinova.

Vozilo je obično u voznom stanju ako ta žaruljica zasvijetli i nije potrebna vučna služba, ali sustav za nadzor ispušnih plinova mora što prije pregledati ovlaštenu KIA servisnu stanicu.

## OPREZ

- *Vožnja sa upaljenom kontrolnom žaruljicom neispravnog rada motora (  ) može uzrokovati oštećenja sustava za kontrolu ispušnih plinova i, kao posljedicu, pomanjkanje snage motora i povećanje potrošnje goriva.*
- *Ako kontrolna žaruljica zbog neispravnog rada motora (  ) počne treptati, mogući je kvar katalizatora, a posljedica bi bila smanjenje snage motora. Tada neka računalni dijagnostički sustav što prije pregleda ovlaštenu Kia servisnu stanicu.*

**Indikatorska žaruljica  
grijača**

Žaruljica se pali prilikom zagrijavanja motora i nakon toga se gasi.

**\* NAPOMENA**

Ukoliko žaruljica nastavi svjetliti nakon što se motor ugrijao ili za vrijeme vožnje neka sustav provjeri ovlaštenu Kia serviser što je prije moguće.

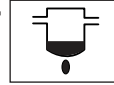
**Upozoravajuća žaruljica  
taložnika**

Ova žaruljica se pali kada se skupi veća količina vode od normalne razine u taložniku. Ukoliko se žaruljica upali uklonite vodu iz taložnika. Vožnja sa upaljenom ovom žaruljicom može uzrokovati oštećenje motora.

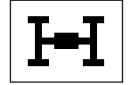
**4WD indikatorska  
žaruljica  
(ukoliko je u opremi)**

Kada ključ u kontaktnoj bravi okrenete u ON položaj 4WD žaruljica će se upaliti i ugasiti nakon nekoliko sekundi.

4WD indikatorska žaruljica će se upaliti kada ručicu prijenosa prebacite u 4H ili 4L položaj.

1

2

3

4

5

6

7

8

9

1

**Upozoravajući zvuk sigurnosnih pojaseva (ukoliko je u opremi)**

Ukoliko vozač nije vezan sigurnosnim pojasom u trenutku okretanja ključa u kontaktnoj bravi u položaj ON možete čuti upozoravajući zvuk u trajanju od 6 sekundi.

2

3

4

**Upozoravajući zvuk ključa u kontaktnoj bravi (ukoliko je u opremi)**

Ovaj zvuk možete čuti ako otvorite vrata vozila a ključ je ostavljen u kontaktnoj bravi kako ne bi zaključali ključeve u vozilu.

5

6

7

8

9

**Upozoravajući zvuk ručne kočnice (ukoliko je u opremi)**

Ukoliko vozite vozilom 10km/h dulje od 2~3 sekunde sa aktiviranom ručnom kočnicom ovaj zvuk će se oglasiti.

**Upozoravajući zvuk velike brzine (ukoliko je u opremi)**

Ovaj zvuk oglašava se ukoliko vozite brzinom od 120 km/h ili brže.

## SVJETLA

### Funkcija štednje energije akumulatora

#### (ukoliko je u opremi)

- Namjena te funkcije je sprječavanje pražnjenja akumulatora. Sustav automatski isključuje poziciono svjetlo čim vozač izvadi ključ iz kontaktne brave i otvori vozačeva vrata.
- Ta funkcija omogućava gašenje pozicionih svjetla prilikom parkiranja sa strane ceste.

Ukoliko trebate svjetla nakon vađenja ključa iz kontaktne brave učinite slijedeće:

- 1) Otvorite vrata vozača.
- 2) Ugasite poziciona svjetla i zatim ih ponovno upalite.

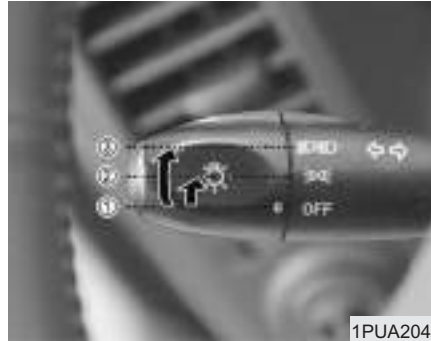

### Sklopka za svjetlo

Sklopka svjetla ima položaj za paljenje prednjih i pozicionih svjetla.

Za uključenje svjetla okrenite prekidač na kraju ručice sklopke na lijevoj strani kraj volana. Možete odabrati slijedeće položaje:

- ① OFF položaj (ugašeno)
- ② Paljenje pozicionog svjetla
- ③ Paljenje prednjih svjetla

### *Položaj za paljenje pozicionih svjetla (D00)*

U ovom položaju pale se stražnja svjetla, poziciona svjetla, svjetla registarske pločice i svjetla ploče sa instrumentima.

### *Položaj za paljenje prednjih svjetla (D00)*

U ovom položaju pale se kratka svjetla, stražnja svjetla, poziciona svjetla, svjetla registarske pločice i svjetla ploče sa instrumentima.

### \* NAPOMENA

**Ključ u kontaktnoj bravi mora biti u ON položaju kako bi svjetla radila.**

1

2

3

4

5

6

7

8

9

1

2

3

4



### Paljenje dugih svjetla

Kako bi upalili duga svjetla gurnite ručicu prema naprijed. Povucite ju prema sebi kako bi ugasiли duga svjetla.

Kada upalite duga svjetla pali se i kontrolna žaruljica dugih svjetla.

5

6

7

8

9



### Signaliziranje dugim svjetlima

Kako bi signalizirali dugim svjetlima povucite ručicu prema sebi. Duga svjetla gase se kada otpustite ručicu. Kratka svjetla ne moraju biti upaljena kako bi signalizirali dugim svjetlima.

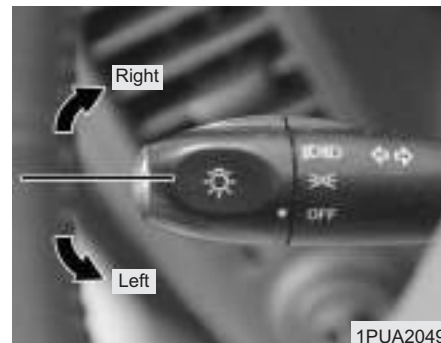

### Pokazivači smjera

Ključ u kontaktnoj bravi mora biti u ON položaju kako bi pokazivači smjera radili. Kako bi upalili pokazivače smjera pomaknite ručicu prema gore ili dolje. Žaruljice u obliku zelenih strelica pokazuju koji pokazivač smjera je upaljen. Nakon skretanja pokazivači smjera sami će se ugasiiti. Ukoliko se ne ugase sami okrenite ručicu u srednji položaj.



### Signaliziranje promjene voznog traka

Kako bi signalizirali promjenu voznog traka malo pomaknite ručicu pokazivača smjera i držite ju. Ručica će se sama vratiti u srednji položaj kada ju otpustite.

Ukoliko kontrolne žaruljice pokazivača smjera ostanu upaljene ili neobičajeno trepte, žarulja jednog od pokazivača smjera vjerojatno je pregorjela i treba ju zamijeniti.

### \* NAPOMENA

Ukoliko kontrolne žaruljice pokazivača smjera neobičajeno trepte, žarulja jednog od pokazivača smjera vjerojatno je pregorjela.



### Stražnje svjetlo za maglu (ukoliko je u opremi)

Kako bi upalili stražnje svjetlo za maglu, upalite svjetla i pritisnite prekidač stražnjeg svjetla za maglu. Kako bi ugasil stražnje svjetlo za maglu ponovno pritisnite prekidač svjetla za maglu ili ugastite svjetla.



### Prednja svjetla za maglu (ukoliko su u opremi)

Svjetla za maglu pružaju bolju vidljivost u uvjetima smanjene vidljivosti (magla, kiša ili snijeg). Svjetla za maglu upalit će se kada pritisnete prekidač svjetla za maglu ukoliko su upaljena poziciona ili prednja svjetla.

Kako bi ugasil svjetla za maglu ponovno pritisnite prekidač ili ugastite svjetla.

1

2

3

4

5

6

7

8

9

1

2

3

4

5

6

7

8

9

### \* NAPOMENA

Svjetla za maglu troše veliku količinu električne energije. Upotrebljavajte ih samo kada je to potrebno kako ne bi došlo do pražnjenja akumulatora.

### Dnevna svjetla (DRL) (ukoliko su u opremi)

Dnevna svjetla omogućavaju drugima da lakše vide Vaše vozilo. Dnevna svjetla osobito su korisna pri zalasku i izlasku sunca.

Sustav dnevnih svjetla ugasit će kratka svjetla ako:

1. su uključena kratka svjetla,
2. su uključena poziciona svjetla,
3. je motor ugašen.



### Uređaj za podešavanje visine svjetla (ukoliko je u opremi)

Ovaj uređaj sprječava zasljepljivanje drugih vozača. Svjetla možete namjestiti okretanjem sklopke prema slijedećem opisu.

#### Switch setting:

Položaj	Opterećenje	
	Pr. sjedala	Ter. prostor
0	samo vozač	-
1	vozač	puno optereć.

## BRISAČI I MLAZNICE ZA PRANJE

**Brisači vjetrobranskog stakla**

Ključ u kontaktnoj bravi mora biti u ON položaju. Pomaknite ručicu u željeni položaj.

 : Za jednokratni pomak brisača pritisnite naprijed ručicu u isključenom položaju OFF i pustite ju. Brisači će djelovati neprekidno ako pritisnete ručicu naprijed i držite je u tom položaju.

OFF : Brisači ne rade

INT : Povremeno paljenje brisača.

LO : Normalna brzina brisača

HI : Brzi rad brisača

**\* NAPOMENA**

Ukoliko na prednjem vjetrobranu postoji veća količina snijega ili leda najprije odledite vjetrobransko stakla prije upotrebe brisača kako bi sustav pravilno radio.

**Brisači s promjenljivim intervalom rada****(ukoliko su u opremi)**

Postavite ručicu u INT položaj i odaberite željeni interval okretanjem prstena u željeni položaj.

1

2

3

4

5

6

7

8

9

## \* NAPOMENA

- Kako bi spriječili oštećenje brisača ili vjetrobranskog stakla ne uključujte brisače na suhom staklu.
- Da spriječite oštećenje gumica brisača, ne čistite stakla ili brisače benzinom, naftom, razrjeđivačem za boju ili drugim otapalom.
- Ako želite spriječiti kvar nosača brisača ne pomičite brisače rukom.



### Ispiranje vjetrobranskog stakla

Kako bi uključili ispiranje vjetrobranskog stakla, povucite ručicu prema sebi i zadržite ju dok se nalazi u OFF položaju. Brisači će automatski 1-3 puta obrisati staklo nakon što otpustite ručicu.

Tu mogućnost upotrebljavajte pri čišćenju vjetrobranskog stakla.

Ispiranje i brisanje vjetrobranskoga stakla nastavit će se dok ručicu ne pustite.

Ako ispiranje ne radi, provjerite razinu tekućine za ispiranje. Ako nema dovoljno tekućine, dolijte ju u posudu pomoću grla za nalijevanje smještenog u prednjem dijelu motora na strani suvozačeva sjedala.

## \* NAPOMENA

Kako bi spriječili oštećenje pumpe za ispiranje ne pokušavajte ispirati staklo ukoliko nema tekućine za ispiranje.

## GRIJAČ STAKLA (UKOLIKO JE U OPREMI)



Grijač stakla namijenjen je odleđivanju i odmagljivanju vanjske i unutarnje površine stražnjeg stakla dok je motor upaljen.

Kako bi upalili grijač stražnjeg stakla pritisnite prekidač koji se nalazi na središnjoj konzoli. Kontrolna žaruljica na ploči sa instrumentima zasvijetliti će kada je upaljen grijač.

Ukoliko na stražnjem staklu postoji veća količina snijega uklonite ga prije paljenja grijača.

Grijač stražnjeg stakla automatski se gasi nakon 20 minuta ili ukoliko ključ u kontaktnoj bravi okrenete u OFF položaj. Kako bi ugasiли grijač stražnjeg stakla ponovno pritisnite prekidač grijača.

### \* NAPOMENA

- Kako ne bi oštetili vodiče grijanja pričvršćene na unutarnjoj strani vjetrobrana i stražnjeg stakla, ne upotrebljavajte oštre predmete ili čistila koji sadrže grube dodatke.
- Kako bi izbjegli pražnjenje akumulatora ne uključujte grijače stakla ako motor nije upaljen.
- Prednji grijač stakla namijenjen je odleđivanju brisača. Ukoliko želite odmagliti ili odleđiti vjetrobran pogledajte "Odleđivanje i odmagljivanje vjetrobrana" u ovom poglavlju.

## PALJENJE SVA ČETIRI POKAZIVAČA SMJERA

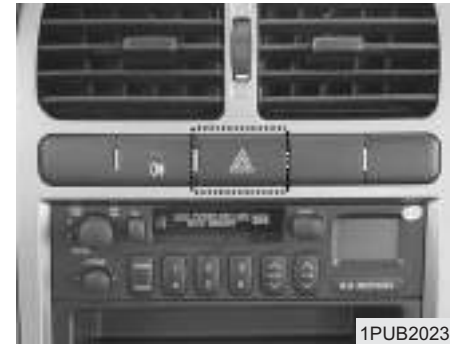

Pritiskom na prikazani prekidač možete upaliti sva četiri pokazivača smjera kako bi upozorili vozače drugih vozila koji Vam se približavaju.

Prekidač za paljenje sva četiri pokazivača smjera radi u bilo kojem položaju ključa u kontaktnoj bravi.

Kako bi ugasiли sva četiri pokazivača smjera pritisnite prekidač još jednom.

1

2

3

4

5

6

7

8

9

## SUSTAV UPRAVLJANJA KLIMATIZACIJOM (UKOLIKO JE U OPREMI)

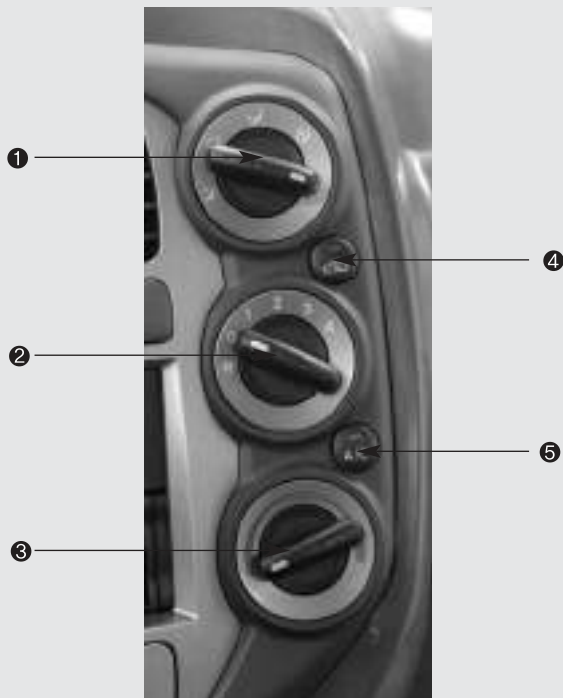

1. Prekidač za usmjeravanje zraka
2. Prekidač za kontrolu brzine ventilatora
3. Prekidač za podešavanje temperature
4. Prekidač za izbor ulaznoga zraka
5. Prekidač klimatizacijskog uređaja (ukoliko je u opremi)

1PUA2063



1PUA2067

### Prekidač za kontrolu brzine ventilatora

Moguć je izbor 4 brzine ventilatora koje rastu u smjeru brojčanih oznaka. Ventilator radi samo kada je ključ za paljenje u položaju ON.

- 0 - isključen ventilator
- 1 - niska brzina
- 2 - srednje visoka brzina
- 3 - visoka brzina
- 4 - najviša brzina



1PUA2065

### Prekidač za podešavanje temperature

Prekidačem za podešavanje temperature može se podesiti željena temperatura zraka koji dolazi iz ventilacijskog sustava.

Okrenite prekidač udesno ako želite topao zrak i ulijevo kada želite hladan zrak.

1

2

3

4

5

6

7

8

9

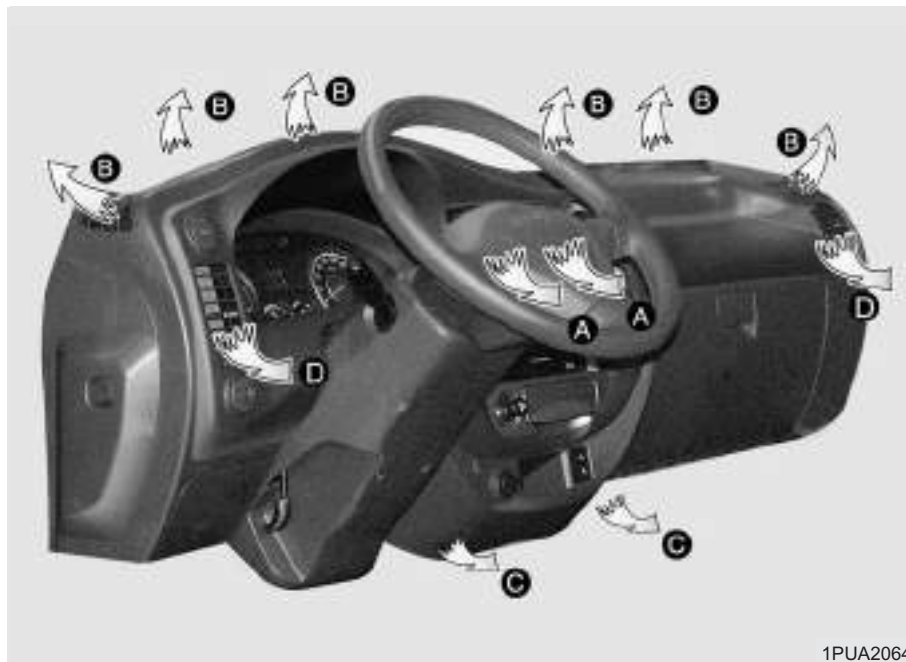

### Usmjeravanje zraka prema licu



Zračni tok usmjeren je prema gornjem dijelu tijela i prema licu. Na svakom je otvoru za prozračivanje moguće dodatno podešiti smjer i protok zraka (ventilacijski otvori: (A), (D))

### Usmjeravanje zraka prema licu i nogama



Zračni tok usmjeren je prema licu i nogama. Zrak usmjeren prema nogama je topliji od zraka usmjerenog prema licu (osim ako je podešena najniža temperatura). (ventilacijski otvori: (A), (C), (D))

### Prekidač za usmjeravanje zraka

Ovim prekidačem odabirete smjer strujanja zraka ventilacijskog sustava.



**Usmjeravanje zraka prema nogama**

Pretežni dio zračnog toka usmjeren je prema nogama, manji dio pak prema vjetrobranskom staklu i prednjim staklima sa strane.

(ventilacijski otvori: ②, ③, ④)

**Odmagljivanje stakla i usmjeravanje zraka prema nogama**

Pretežni dio zračnog toka usmjeren je prema nogama i prema vjetrobranskom staklu, manji dio prema prednjim bočnim staklima.

Ulazak vanjskog zraka i klimatizacijski uređaj će se upaliti automatski.

(ventilacijski otvori: ②, ③, ④)

**Odmagljivanje stakla**

Pretežni dio zračnoga toka usmjeren je prema vjetrobranskom staklu, manji dio prema prednjim staklima sa strane.

Ulazak vanjskog zraka i klimatizacijski uređaj će se upaliti automatski.

(ventilacijski otvori: ②, ④)

**Sklopka za odabir izvora zraka**

Ovom sklopkom odabirete želite li ulaz svježeg zraka ili kruženje zraka unutar vozila.

Kako bi promijenili izvor zraka pritisnite prekidač.

1

2

3

4

5

6

7

8

9

1



### **Strujanje zraka unutar vozila**

Kontrolna žaruljica na prekidaču svijetli kada odaberete strujanje zraka iz unutrašnjosti vozila.

Ovom postavkom zrak iz unutrašnjosti vozila grije se ili hladi ovisno o odabranoj funkciji.

2

3

4

5

6

7

8

9

### **Strujanje vanjskog zraka**



Kontrolna žaruljica na prekidaču neće svijetliti kada odaberete strujanje vanjskog (svježeg) zraka.

U ovom položaju zrak ulazi izvana te se grije ili hladi ovisno o odabranoj funkciji.

### **\* NAPOMENA**

**Strujanje zraka iz unutrašnjosti vozila duže vrijeme uzrokuje ustalost zraka te zamagljivanje prozora.**

**Istovremena upotreba klimatizacijskog uređaja i strujanja zraka iz unutrašnjosti vozila može uzrokovati isušenje zraka u vozilu.**

## **⚠ UPOZORENJE**

- Trajno strujanje unutarnjeg zraka može prouzročiti povećanje vlažnosti zraka u vozilu i zamagljivanje prozora te manju vidljivost.
- Ne spavajte u vozilu sa uključenim klimatizacijskim uređajem. To može uzrokovati ozbiljne ozljede ili smrt zbog male količine kisika i pada tjelesne temperature.
- Trajno strujanje zraka iz unutrašnjosti vozila može uzrokovati pospanost i gubitak kontrole nad vozilom. Podesite ulaz vanjskog zraka što je češće moguće za vrijeme vožnje.



### **Prekidač klimatizacijskog uređaja (ukoliko je u opremi)**

Pritisnite A/C prekidač kako bi upalili klimatizacijski uređaj (kontrolna žaruljica na prekidaču će svijetliti ).

Ponovno pritisnite prekidač kako bi ugasili klimatizacijski uređaj.

1

2

3

4

5

6

7

8





9

## Upotreba sustava

### Ventilacija

1. Odaberite smjer strujanja zraka na  položaj.
2. Namjestite vrstu zraka na ulazak vanjskog (svježeg) zraka.
3. Odaberite željenu temperaturu.
4. Odaberite željenu brzinu vrtnje ventilatora.

### Grijanje

1. Odaberite smjer strujanja zraka na  položaj.
2. Namjestite vrstu zraka na ulazak vanjskog (svježeg) zraka.
3. Odaberite željenu temperaturu.
4. Odaberite željenu brzinu vrtnje ventilatora.
5. Ukoliko želite smanjiti vlažnost zraka upalite klimatizacijski uređaj.
  - Ukoliko istovremeno želite hladniji zrak usmjeren prema licu odaberite  način strujanja zraka
  - Ukoliko se zamagli vjetrobransko staklo odaberite  ,  položaj.

### Upravljanje klimatizacijskim uređajem (ukoliko je u opremi)

Svi Kia klimatizacijski uređaji koriste R134a sredstvo za hlađenje koje ne uništava ozonski omotač.

1. Upalite motor. Pritisnite prekidač klimatizacijskog uređaja.
2. Namjestite strujanje zraka prema licu.
3. Namjestite vrstu strujanja zraka na vanjski zrak ili strujanje unutrašnjeg zraka.
4. Namjestite željenu temperaturu.
5. Namjestite željenu brzinu vrtnje ventilatora.
6. Namjestite brzinu vrtnje ventilatora i temperaturu na najugodnije postavke.

- Ukoliko želite strujanje toplijeg zraka oko nogu odaberite način rada i podesite željenu temperaturu.
- Kada želite najjače hlađenje namjestite sklopku za odabir temperature u krajnji lijevi položaj i namjestite smjer strujanja zraka iz unutrašnjosti vozila te brzinu vrtnje ventilatora na najbrže.

### \* NAPOMENA

- Kada koristite klimatizacijski uređaj pripazite na pokazivač temperature rashladne tekućine motora za vrijeme vožnje uzbrdo ili u gustom prometu. Klimatizacijski uređaj može uzrokovati pregrijavanje motora. Možete nastaviti korištenje ventilatora ali ugasište klimatizacijski uređaj ukoliko se rashladna tekućina pregrije.
- Kada otvarate prozore za vlažnog vremena klimatizacijski uređaj može stvoriti kapi vode u unutrašnjosti vozila. Budući da suvišna vlaga u vozilu može oštetiti električni sustav vozila klimatizacijski uređaj koristite samo kada su prozori zatvoreni.

### Savjeti za korištenje klimatizacijskog uređaja

- Ukoliko je vozilo bilo parkirano na suncu za vrućeg vremena, otvorite na kratko prozore kako bi se vozilo prozračilo.
- Kako bi smanjili zamagljivanje unutrašnjosti prozora za vlažnog vremena koristite klimatizacijski uređaj.
- Za vrijeme korištenja klimatizacijskog uređaja možete primijetiti male promjene u broju okretaja motora u praznom hodu. To je normalna pojava.
- Klimatizacijski uređaj koristite barem jednom mjesečno na nekoliko minuta.

1

2

3

4

5

6

7

8

9

1

- Nakon korištenja klimatizacijskog uređaja možete primijetiti kapanje vode ispod vozila kod suvozačke strane vozila. To je normalna pojava.

2

- Ugrađena je funkcija automatskog gašenja klimatizacijskog uređaja i klimatizacijski uređaj sam će se isključiti ako se rashladna tekućina motora pregrije. Klimatizacijski uređaj nastaviti će sa radom kada se tekućina ohladi. Također, klimatizacijski uređaj gasi se na nekoliko sekundi ukoliko pritisnete papučicu gasa do kraja.

3

4

5

6

7

8

9

- Kada koristite klimatizacijski uređaj upotrijebite strujanje vanjskog zraka.
- Korištenje klimatizacijskog uređaja sa strujanjem unutrašnjeg zraka omogućava najbolje hlađenje ali može uzrokovati ustajalost zraka u vozilu.

### **Kontrola razine sredstva za hlađenje i maziva kompresora klimatizacijskog uređaja**

Učinak klimatizacijskog uređaja umanjuje se kada je razina sredstva za hlađenje niska. Previše sredstva za hlađenje također umanjuje učinak klimatizacijskog uređaja.

Ukoliko primijetite nepravilan rad klimatizacijskog uređaja posjetite ovlaštenog Kia servisera.

**Sredstvo za hlađenje i mazivo kompresora klimatizacijskog uređaja**

Sustav odgovara SAE J-639 standardu.

Naziv		Tip	Količina
Sred. za hlad.	1 Tona	R-134a	700 ± 25 g (24.7 ± 0.9 oz.)
	1.4 Tona		450 ± 25 g (15.9 ± 0.9 oz.)
Mazivo kompresora	2.5L	PAG (FD46XG)	150 ± 10 cc (9.2 in <sup>3</sup> )
	2.7L, 3.0L		

** OPREZ**

*Servisiranje klimatizacijskog uređaja trebao bi izvoditi ovlašteni Kia serviser. Neodgovarajuće servisiranje može uzrokovati teške ozljede.*

**\* NAPOMENA**

Kada je učinak klimatizacijskog uređaja oslabljen važno je koristiti ispravan tip i količinu sredstva za hlađenje i maziva kompresora kako ne bi došlo do oštećenja sustava.

1

2

3

4

5

6

7



8

9

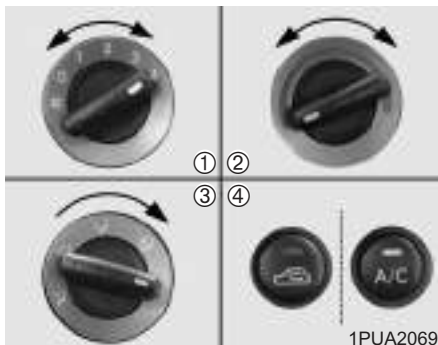
## ODMAGLJIVANJE I ODLEĐIVANJE VJETROBRANA



### Kako bi odmaglili unutrašnju stranu prozora:

1. Odaberite željenu brzinu ventilatora (osim "0").
2. Odaberite željenu temperaturu.
3. Odaberite  ili  položaj.
4. Uređaj za klimatizaciju će se upaliti ovisno o temperaturi u vozilu i strujat će vanjski zrak.

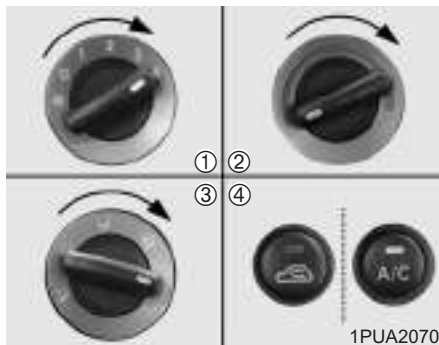

### Kako bi odledili vanjsku stranu vjetrobrana

1. Odaberite brzinu vrtnje ventilatora "3" ili "4".
2. Odaberite najveću moguću temperaturu.
3. Odaberite  položaj.
4. Biti će odabran ulazak svježeg zraka i upaliti će se klimatizacijski uređaj.

### OPREZ







Ne koristite odmagljivanje zraka hlađenjem za vlažnog vremena. Razlika u vanjskoj i temperaturi u unutrašnjosti vozila mogla bi uzrokovati zamagljivanje vanjske strane prozora i smanjenje vidljivosti.





- Kako bi postigli najbolji učinak odleđivanja podesite temperaturu i brzinu ventilatora na najveće moguće vrijednosti.
- Ukoliko želite usmjeravanje toplog zraka prema nogama za vrijeme odleđivanja postavite prekidač za strujanje zraka na odleđivanje stakla i usmjeravanje zraka prema nogama.
- Prije vožnje odstranite sav snijeg i led sa vjetrobrana, bočnih prozora, stražnjeg prozora i vanjskih ogledala.
- Odstranite snijeg i led sa poklopca motora i otvora za ulaz zraka kako bi povećali efikasnost odleđivanja i odmagljivanja.

### Automatsko odmagljivanje

Kako bi se umanjila mogućnost zamagljivanja unutrašnje strane vjetrobrana odabire se strujanje vanjskog zraka kada nastanu slijedeće okolnosti:



- Smjer strujanja zraka je ,  ili  dok je sustav aktivan.
- Ključ u kontaktnoj bravi okrenete u ON položaj kada je odabrani smjer strujanja zraka ,  ili .

U ovom slučaju automatski će se upaliti klimatizacijski uređaj ukoliko je odabrani smjer strujanja zraka  ili .

Ukoliko ne želite rad klimatizacijskog uređaja ili strujanje vanjskog zraka pritisnite odgovarajući gumb.



**Kako ugasi ili upaliti automatsko odmagljivanje kod ručnog sustava upravljanja klimatizacijom**

1. Okrenite ključ u kontaktnoj bravi u ON položaj.
2. Sklopku kontrole brzine vrtnje ventilatora okrenite u 0 položaj.
3. Odaberite smjer strujanja zraka za odmagljivanje () .
4. Gurnite sklopku za odabir smjera strujanja zraka () barem 5 puta unutar 3 sekunde.

1

2

3

4

5

6

7

8

9

**1**

Tada će indikatorska žaruljica na sklopki za odabir izvora zraka zasvijetliti 3 puta u intervalima od 0.5 sekundi. To ukazuje da je automatsko odmagljivanje ugašeno ili upaljeno.

**2**

**3**

Ukoliko se akumulator ispraznio ili isključio automatsko odmagljivanje će se upaliti.

**4**

**5**

**6**

**7**

**8**

**9**

## POGON NA SVA ČETIRI KOTAČA (4WD) (UKOLIKO JE U OPREMI)

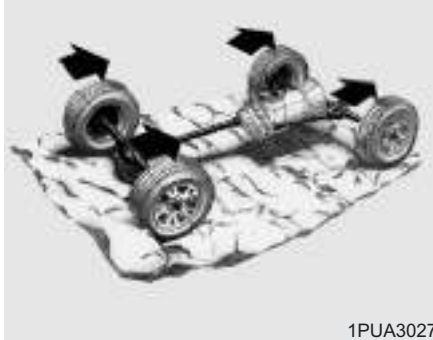

1PUA3027

Kako bi postigli najveću snagu možete prenijeti pogonsku snagu na sva četiri kotača.

4WD je koristan kada vozite na snjegu, blatu, ledu ili pjesku gdje je potrebna veća stabilnost.

### Ručica prijenosa

#### \* NAPOMENA

- Ne koristite 4WD na ravnoj i normalnoj cesti.
- Vožnja sa pogonom na sva četiri kotača na ravnoj cesti dulje vremena uzrokuje veću potrošnju goriva, buku i brže trošenje guma.
- Vožnja sa pogonom na sva četiri kotača na ravnoj cesti dulje vremena također može uzrokovati povećanje temperature tekućine diferencijala i oštećenje dijelova.
- Kada vozilo prebacuje u 4WD način rada možete čuti mehanički zvuk i osjetiti vibracije što ne ukazuje na problem u sustavu.

#### UPOZORENJE

Kada ručicu prijenosa prebacujete u 4WD položaj (4H ili 4L) provjerite da li je ručica u položaju za vožnju. Ukoliko se ručica nalazi između položaja za vožnju to može uzrokovati gubitak snage i samim time kontrole nad vozilom.

1

2

3

4

5

6

7

8

9

1

2

3

4

5

6

7

8

9

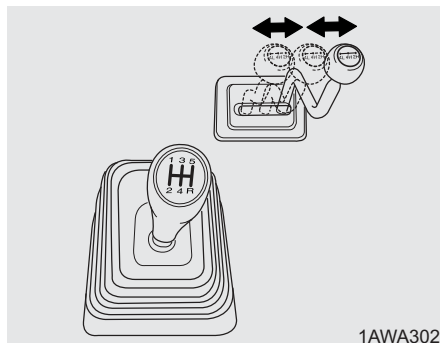

Ovako prebacujete u različite položaje.

**2H (pogon na dva kotača, velika brzina)**

Ovaj način rada odaberite za vožnju u normalnim uvjetima ili na autocesti.

**4H (pogon na četiri kotača, velika brzina): maksimalna brzina 80 km/h**

Ovaj način rada odaberite kada ne vozite na cesti, na mokroj podlozi, ili snjegu normalnom brzinom.

4WD indikatorska žaruljica (**I-I**) upaliti će se kako bi Vas podsjetila da se nalazite u 4H načinu rada.

**4L (pogon na četiri kotača, niska brzina): maksimalna brzina 40 km/h**

Koristite 4L način rada za uspinjanje ili spuštanje nizbrdo, izvan ceste i vuču vozila, posebno kada je potrebna veća snaga.

4WD indikatorska žaruljica (**I-I**) upaliti će se kako bi Vas podsjetila da se nalazite u 4L načinu rada.

## Upotreba ručice prijenosa

### ■ 2H ↔ 4H

Prebacite ručicu prijenosa iz 2H u 4H način rada (ili iz 4H u 2H način rada) pri brzini nižoj od 80 km/h (50 mph).

Nije potrebno pritisnuti papučicu spojke.

### **OPREZ**

*U iznimno hladnim uvjetima (ispod -15°C, ili u slučaju hladnog motora) kada prebacujete ručicu iz 2H u 4H obavezno zaustavite vozilo ili usporite.*

### ■ 2H ↔ 4H ↔ 4L

1. Zaustavite vozilo.
2. Pritisnite papučicu spojke i prebacite ručicu.

### **OPREZ**

- *Ukoliko se vozilo pokrene za vrijeme prebacivanja ručice mjenjačka kutija bi se mogla oštetiti.*
- *Nemojte voziti prebrzo (iznad 40 km/h) u 4L načinu rada. To može uzrokovati teška oštećenja.*

## Za sigurnu vožnju sa pogonom na sva četiri kotača

- Vaše vozilo omogućava Vam vožnju na i izvan ceste.
- Ipak, ne pokušavajte voziti kroz duboku vodu ili blato ili na jako strmim uzbrdicama.
- Kada vozite uzbrdo vozite što je moguće ravnije uz uspon. Pripazite kako se vozilo ne bi prevrnulo.

1

2

3

4

5

6

7

8

9

1

2

3

4

5

6

7

8

9

### **UPOZORENJE - Strmine**

Vožnja usporedno sa uzbrdicom može biti iznimno opasna.

Zbog malih promjena u nagibu uzbrdice može doći do destabiliziranja vozila. Čak i ukoliko je vozilo stabilno dok se kreće moglo bi se iznenada preokrenuti što može uzrokovati teške ozljede ili smrt.

- Morate naučiti pravilno skretati sa 4WD pogonom što je prije moguće. Ne oslanjajte se na iskustvo sa klasičnim pogonom na dva kotača. Morate voziti sporije u zavojima.
- Izvan ceste vozite oprezno jer Vaše vozilo mogu oštetiti kamenje, korijenje ili drveće. Upoznajte se sa uvjetima vožnje izvan ceste prije nego krenete.

### **UPOZORENJE - Zavoji**

Kada skrećete smanjite brzinu. Središte sile teže kod 4WD pogona nalazi se više nego kod 2WD pogona što povećava mogućnost preokretanja vozila pri nalom skretanju.

**⚠ OPREZ**

*Ne držite unutrašnju stranu volana kada vozite izvan ceste.*

*Mogli bi ozlijediti ruku zbog naglih pokreta volana uzrokovanih udarcem u kamen ili sl. i tako izgubiti kontrolu nad vozilom.*

- Uvijek kada se vozite izvan ceste čvrsto držite upravljač.
- Provjerite da li su svi putnici vezani sigurnosnim pojasevima.
- Ne vozite kroz vodu dublju od sredine kotača.
- Provjerite rade li kočnice kada izađete iz vode ili blata. Nekoliko puta lagano pritisnite papučicu kočnice dok polagano vozite kako bi kočnice počele normalno raditi.

**⚠ OPREZ**

*Kada vozite za jakog vjetra viša točka središta sile teže otežava skretanje. Smanjite brzinu.*

**⚠ UPOZORENJE**

**Ukoliko vozite prebrzo kroz vodu ona bi mogla ući u prostor za motor i navlažiti sustav za paljenje.**

1

2

3

4

5

6

7

8

9

	<b>Sustav za kontrolu ispušnih plinova / 5-2</b>	<b>1</b>
	<b>Prije vožnje / 5-4</b>	
	<b>Savjeti za štedljivu vožnju / 5-5</b>	<b>2</b>
	<b>Posebni uvjeti vožnje / 5-6</b>	
	<b>Vučna prikolice / 5-11</b>	
	<b>Preopterećenje / 5-19</b>	<b>3</b>
	<b>Oznake s podacima / 5-20</b>	
		<b>4</b>
	<b>Savjeti za vožnju</b>	<b>5</b>
		<b>6</b>
		<b>7</b>
		<b>8</b>
		<b>9</b>



## SUSTAV ZA KONTROLU ISPUŠNIH PLINOVA

Sustav kontrole ispušnih plinova pokriven je ograničenim pismenim jamstvom. Pogledajte informacije o jamstvu u jamstvenoj knjižici Vašeg vozila.

1

2

### Promjene na vozilu

Na vozilu ne smijete raditi nikakve preinake. S promjenama bi mogli oslabiti rad, sigurnost i trajnost automobila, a prekršen bi bio i propis o prometnoj sigurnosti i zaštiti okoliša.

3

4

5

Osim toga, kvarovi i teškoće zbog preuređenja nisu pokrivena jamstvom.

6

7

8

9

### Sigurnosna upozorenja u vezi ispušnih plinova (ugljkov monoksid).



#### UPOZORENJE

**Ispušni plinovi sadrže ugljikov monoksid (CO). Iako je ovaj plin bezbojan i bez mirisa vrlo je opasan i može biti smrtonosan ukoliko ga udišete. Slijedite navedene upute kako bi izbjegli trovanje ugljikovim monoksidom.**

- Ugljikov monoksid je sastavni dio ispušnih plinova. Zato je potreban pregled i popravak pri ovlaštenom Kia serviseru ako u vozilu osjetite miris ispušnih plinovima. Ako je moguće, ne vozite se vozilom u kojem se osjeti miris ispušnih plinova, a ako je to neizbježno, neka budu otvoreni svi prozori. Vozilo neka bude što prije pregledano i popravljeno.

- Motor neka ne radi u zatvorenom prostoru (na primjer u garaži) dulje nego što je to nužno potrebno da vozilo odvedete u taj prostor ili iz njega.
- Ukoliko vozilo stoji dulje vrijeme na otvorenom prostoru s upaljenim motorom, podesite ventilaciju kako bi ulazio vanjski (svježi) zrak.
- Nikada nemojte sjediti dulje vrijeme u zaustavljenom vozilu s upaljenim motorom.

## Sigurnosna upozorenja u vezi s katalizatorom (ukoliko je u opremi)

### UPOZORENJE - Vatra

Vrući ispušni sustav može zapaliti predmete ispod Vašeg vozila. Ne parkirajte vozilo iznad zapaljivih predmeta kao što je papir, suha trava, lišće i slično.

Vaš automobil opremljen je katalizatorom ispušnih plinova.

Zato morate poštovati sljedeća sigurnosna upozorenja:

- Koristite samo dizelsko gorivo.
- Izbjegavajte vožnju sa niskom razinom goriva. Nestanak goriva može uzrokovati gašenje motora i oštećenja katalizatora.

- Ne upravljajte vozilom koji pokazuje znakove nepravilnoga rada motora, npr. nepravilan rad i smanjivanje moći motora.
- Ne preopterećujte vozilo, na primjer vožnjom nizbrdo u brzini s ugašenim motorom.
- Motor ne smije raditi u praznom hodu s velikim brojem okretaja dulje od 5 minuta.
- Ne prerađujte i ne dirajte bilo koji dio motora ili sustava za kontrolu ispušnih plinova. Sve preglede i podešavanja mora učiniti osposobljeni mehaničar.

Nepriдрžavanje ovih sigurnosnih upozorenja moglo bi prouzročiti kvar katalizatora i otkazivanje jamstva.

1

2

3

4

5

6

7

8

9

## PRIJE VOŽNJE

### Prije ulaska u vozilo:

- Provjerite da li su svi prozori, vanjska ogledala i svjetla čisti.
- Provjerite stanje guma.
- Provjerite da li ispod vozila nešto curi.
- Prije vožnje unatrag provjerite nalazi li se nešto iza vozila.

### Nužne provjere

Razinu različitih tekućina. Motorno ulje, tekućinu za hlađenje, tekućinu kočnica i spojke te tekućinu za ispiranje stakla morali bi redovito provjeravati u određenim intervalima ovisno o vrsti tekućine. Detaljnije informacije potražite u sedmom poglavlju, "Održavanje".

### Prije kretanja

- Zatvorite i zaključajte sva vrata
- Namjestite sjedalo kako bi Vam sve kontrole bile dostupne.
- Namjestite vanjska i unutarnje ogledalo.
- Provjerite rade li sva svjetla.
- Provjerite sve mjerace.
- Provjerite sva četiri pokazivača smjera dok je ključ u kontaktnoj bravi okrenut u ON položaj.
- Otpustite ručnu kočnicu i provjerite da li se ugasila kontrolna žaruljica ručne kočnice.

Za sigurnu vožnju dobro upoznajte Vaše vozilo i njegovu opremu.

### UPOZORENJE - Vožnja pod utjecajem alkohola ili droga

Vožnja u alkoholiziranom stanju vrlo je opasna i najčešći je uzrok nesreća. Alkohol smanjuje vozačevu sposobnost prosuđivanja situacije, oslabljuje vid i mišićnu koordinaciju. Čak i mala količina alkohola utječe na vozačeve reflekse, vid i prosuđivanje.

Mogućnost teške nesreće mnogo je vjerojatnija ukoliko vozite pod utjecajem alkohola.

Molimo Vas da ne vozite u pijanom stanju ili sa vozačem koji je konzumirao alkohol. Neka vozilom upravlja osoba koja nije pila ili pozovite taksi.

Vožnja pod utjecajem droga jednako je opasna ili opasnija od vožnje u pijanom stanju.

## SAVJETI ZA ŠTEDLJIVU VOŽNJU

Štedljivost Vašeg vozila ovisi o načinu Vaše vožnje, mjestu vožnje i vremenu vožnje.

Svaki od ovih čimbenika utječe na to koliko kilometara možete prijeći s litrom goriva. Kako bi ostvarili što veću uštedu goriva slijedite slijedeće upute:

- Izbjegavajte dugotrajno ugrijavanje motora u praznom hodu. Kada motor počne jednakomjerno raditi, krenite. Zapamtite da ugrijavanje motora za hladnog vremena može potrajati malo dulje.
- Nakon zaustavljanja polagano ubrzavajte.
- Motor neka bude dobro podešen i uredno održavan u skladu s planom održavanja. To može povećati vijek trajanja dijelova i smanjiti troškove zamjene.
- Ne koristite klimatizacijski uređaj bez potrebe.
- Usporite vožnju na lošim cestama.
- Kako bi produžili vijek trajanja guma i povećali uštedu goriva uvijek održavajte preporučeni pritisak u gumama.
- Održavajte siguran razmak iza vozila ispred Vas i izbjegavajte nagla kočenja. Time ćete smanjiti trošenje kočnica. Takva vožnja također će smanjiti potrošnju goriva zbog velike potrošnje goriva potrebne za ponovno kretanje.
- Nemojte suvišno opterećivati vozilo.
- Ne držite nogu na papučici kočnice za vrijeme vožnje jer to može uzrokovati nepotrebno trošenje i moguće oštećenje kočnica kao i suvišnu potrošnju goriva.
- Neodgovarajuće podešavanje kotača uzrokuje ubrzanje oštećenja guma i povećanje potrošnje goriva.

- Otvoreni prozori pri velikim brzinama mogu uzrokovati veću potrošnju goriva.
- Potrošnja goriva veća je pri bočnom i čelnom vjetru. Kako bi uštedjeli gorivo usporite u navedenim uvjetima vožnje.

Održavanje vozila u ispravnom stanju važno je za sigurnost i uštedu. Redovito održavajte vozilo kod ovlaštenog Kia servisera.



### **UPOZORENJE - Kretanje s ugašenim motorom**

**Nikada ne gasite motor za vrijeme vožnje. Servovolan i servokočnice ne rade ispravno dok je motor ugašen. Umjesto toga, prebacite u nižu brzinu radi motornog kočenja.**

1

2

3

4

5

6

7

8

9

## POSEBNI UVJETI VOŽNJE

### Rizični uvjeti vožnje

U rizičnim uvjetima vožnje kao što je voda, snijeg, led, blato, pijesak ili slično, slijedite ove upute:

- vozite oprezno i ostavite dovoljan razmak u slučaju kočenja,
- Izbjegavajte nagla kočenja ili skretanja,
- Kada kočite "pumpajte" papučicu kočnice laganim pokretima gore-dolje dok se vozilo ne zaustavi.
- Ukoliko zapnete u snijegu, blatu ili pijesku upotrijebite drugu brzinu. Polagano ubrzavajte kako bi izbjegli klizanje pogonskih kotača.
- Koristite pijesak, sol, lance za snijeg ili slično kako bi krenuli u slučaju da zapnete u snijegu, ledu ili blatu.

### Njihanje vozila

Ukoliko morate njihati vozilo kako bi izašli iz blata, pijeska ili snijega najprije okrenite volan na lijevu i desnu stranu kako bi očistili ispod prednjih kotača. Zatim naizmjenično prebacujte iz prve brzine u brzinu za vožnju unatrag kod vozila sa ručnim mjenjačem ili iz R (vožnja unatrag) i bilo koje brzine za vožnju unaprijed kod automatskog mjenjača. Krenite polagano. Ukoliko ne izađete nakon nekoliko minuta njihanja neka Vaše vozilo odvuku kako se motor ne bi pregrijao ili kako se ne bi oštetio mjenjač.

### \* NAPOMENA

Dulje njihanje može uzrokovati kvar motora, kvar mjenjača ili oštećenje guma.

 **UPOZORENJE - Klizanje pogonskih kotača**

**Pogonski se kotači ne smiju vrtjeti uprazno brže od 56 km/h. Klizanje kotača velikom brzinom prouzročilo bi pregrijavanja guma, koje bi mogle eksplodirati i ozlijediti prisutne.**

## Vožnja noću

Budući da je vožnja noću opasnija od dnevne vožnje, evo nekoliko važnih savjeta:

- Smanjite brzinu i ostavite dovoljan razmak od drugih vozila. Vidljivost je noću mnogo slabija, posebno tamo gdje cesta nije osvijetljena.
- Podesite ogledala u položaj za noćnu vožnju kako bi smanjili odsjaj svjetla vozila iza sebe.
- Svjetla vašeg automobila neka budu čista i pravilno podešena. Prljava i slabo podešena svjetla uzrokuju slabiju vidljivost noću.
- Ne gledajte neposredno u svjetla vozila koja voze prema Vama kako Vas ne bi zaslijepila. Očima treba nekoliko sekundi da se ponovno prilagode tami.

## Vožnja po kiši

Vožnja po kiši i vlažnoj cesti može biti opasna, pogotovo ukoliko niste pripremljeni za vlažnu podlogu. Evo nekoliko stvari kojih bi se trebali prisjetiti kada vozite po kiši:

- Jaka kiša smanjuje vidljivost i povećava zaustavni put i zato usporite.
- Održavajte brisače u dobrom stanju. Zamijenite gumice brisača ukoliko primijetite znakove istrošenosti.
- Istrošene gume mogu izazvati klizanje i sudar. Provjerite svoje gume.
- Upalite svjetla kako bi Vas drugi lakše vidjeli.

- Brza vožnja kroz lokve vode može utjecati na Vaše kočnice. Ukoliko morate voziti kroz lokve pokušajte voziti što sporije.
- Ukoliko mislite da ste navlažili kočnice, lagano ih pritišćite tijekom vožnje dok ne počnu pravilno raditi.

1

2

3

4

5

6

7

8

9

### Vožnja u zimskim uvjetima

- Preporučljivo je da ponesete svu potrebnu opremu uključujući lance za snijeg, strugalo za led, sprej za odleđivanje stakla, vreću soli ili pijeska, signalne rakete, malu lopatu i kablove za pomoćno paljenje motora.
- Provjerite imate li dovoljno tekućine protiv zaleđivanja rashladne tekućine motora.
- Provjerite stanje akumulatora i kablova. Niske temperature umanjuju kapacitet akumulatora zbog čega on mora biti ispravan.
- Provjerite da li viskoznost motornog ulja odgovara niskim temperaturama.
- Provjerite ima li sustav za paljenje ispravne kontakte i nije li oštećen.

- Za ispiranje stakla upotrebljavajte tekućinu koja se ne zamrzava i pobrinite se da je bude dovoljno u posudi. (Ne upotrebljavajte tekućinu protiv zaleđivanja rashladne tekućine motora).
- Ne koristite ručnu kočnicu ukoliko bi se mogla zamrznuti. Kada parkirate, prebacite ručicu mjenjača u prvu brzinu ili brzinu za vožnju unatrag i blokirajte stražnje kotače.

### *Zimske gume*

Pri stavljanju zimskih guma provjerite da li su sve gume istih dimenzija kao standardne gume. Stavite zimske gume na sva četiri kotača kako bi auto ostao uravnotežen pri svim vremenskim uvjetima. Zapamtite da vozilo sa zimskim gumama na suhoj cesti nije stabilno kao vozilo s običnim gumama. Vozite oprezno čak i kada su ceste čiste. Upitajte prodavača koja je najveća preporučena brzina za Vaše zimske gume.

**UPOZORENJE -****Dimenzije zimskih guma**

Zimske gume trebale bi dimenzijom odgovarati standardnim gumama. Neodgovarajuće dimenzije zimskih guma mogu utjecati na upravljivost vozilom.

*Prije postavljanja zimskih guma s čavlima provjerite lokalne propise i moguće zabrane.*

**Lanci za snijeg**

Budući da su bočne strane radijalnih guma tanje od normalnih guma mogli bi ih oštetiti nekim tipovima lanaca za snijeg. Preporuča se upotreba zimskih guma umjesto lanaca za snijeg. Ne stavljajte lance na aluminijske kotače jer bi ih lanci mogli oštetiti. Ukoliko morate koristiti lance za snijeg koristite žičani tip debljine manje od 15 mm. Oštećenja na vozilu nastala zbog nepravilne upotrebe lanaca za snijeg nisu pokrivena jamstvom.

Namjestite lance samo na stražnje kotače.

**\* NAPOMENA**

- **Provjerite odgovaraju li lanci veličini i tipu guma. Neodgovarajući lanci mogu oštetiti vozilo a takva oštećenja nisu pokrivena jamstvom. Također se može dogoditi da se oštete kuke za pričvršćivanje lanaca što može uzrokovati otpuštanje lanaca. Lanci moraju odgovarati standardu SAE, razred S i dimenzijama odgovarati kotačima.**
- **Nakon postavljanja lanaca uvijek provjerite jesu li pravilno učvršćeni nakon 0.5 do 1km vožnje.**

1

2

3

4

5

6

7

8

9



### Namještanje lanaca

Kada namještate lance slijedite upute proizvođača i pričvrstite ih što je više moguće. Vozite polagano ukoliko imate lance na kotačima. Ukoliko čujete da lanci dodiruju karoseriju zaustavite se i zategnite ih. Ukoliko ih i dalje čujete usporite dok ne prestanu. Uklonite lance čim dođete na očišćenu cestu.

### UPOZORENJE

#### Namještanje lanaca

Kada postavljate lance za snijeg parkirajte vozilo na ravnoj površini dalje od prometa. Upalite sva četiri pokazivača smjera i postavite trokut iza vozila. Aktivirajte ručnu kočnicu i ugasisite motor prije postavljanja lanaca.



### UPOZORENJE - Lanci za snijeg

- Lanci za snijeg mogu utjecati na upravljivost vozilom.
- Ne vozite brzinom većom od 30 km/h ili brzinom koju predlaže proizvođač lanaca. Vozite sporijom od dviju navedenih brzina.
- Vozite oprezno i izbjegavajte rupe, neravnu cestu, oštre zavoje i druge opasnosti koje mogu uzrokovati zanošenje vozila.
- Izbjegavajte oštre zavoje ili kočenje sa zablokiranim kotačima.
- Lanci pogrešne veličine mogu oštetiti kočnice, ovjes, karoseriju i kotače.
- Zaustavite se i pritegnite lance kada god čujete lance da udaraju u vozilo.

### Vožnja po poplavljenom području

Ne vozite po poplavljenom području gdje voda seže preko ruba naplatka. Kroz vodu vozite sporo. Budući da su kočnice mokre i manje djelotvorne, povećajte razdaljinu od drugih vozila.

Nakon vožnje u vodi osušite kočnice s nekoliko pritisaka na papučicu kočnice tijekom vožnje malom brzinom.

## UČA PRIKOLICE - SAMO ZA EUROPU (SAMO ZA 1 TONSKI MODEL)

### UPOZORENJE -

#### Vuča prikolice

Ukoliko ne koristite pravilnu opremu i ne vozite pravilno mogli biste izgubiti kontrolu kada vučete prikolicu. Na primjer, ukoliko vozite pretešku prikolicu kočnice možda neće pravilno raditi, ili neće raditi uopće. Možete vući prikolicu samo ukoliko slijedite slijedeće upute.

### \* NAPOMENA

Nepravilna vuča prikolice može uzrokovati štetu na Vašem vozilu koja neće biti pokrivena garancijom. Kako bi pravilno vukli prikolicu slijedite upute u ovom poglavlju

Naziv		Motor	
		2.5L motor	2.7L/2.9L motor
Najveća dopuštena težina kg (lbs.)	bez kočnica	700 (1,543)	700 (1,543)
	sa kočnicama	1,400 (3,086)	1,400 (3,086)
Najveća statička vertikalna opterećenost na kuku za vuču kg (lbs.)		56 (124)	56 (124)
Preporučena udaljenost od sredine stražnjih kotača do kuke za vuču mm (Inch)		886 (34.88) <sup>*1</sup>	886 (34.88) <sup>*1</sup> 1,086 (42.76) <sup>*2</sup>

Napomena

<sup>\*1</sup> : samo za najdužu karoseriju

<sup>\*2</sup> : za tursko tržište (duga karoserija)

1

2

3

4

5

6

7

8

9

1

2

3

4

5

6

7

8

9

## ■ 2.5L/2.7L Motor

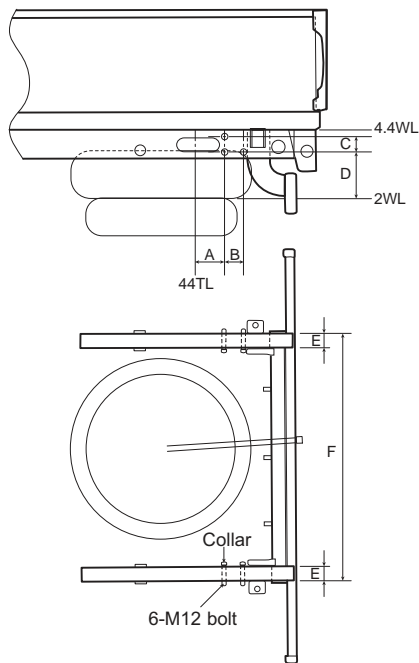

Dimenzije : mm (in)

A : 165 (6.50)

B : 70 (2.76)

C : 55 (2.17)

D : 165 (6.50)

E : 50 (1.97)

F : 880 (34.65)

1PUC5001

## ■ 2.9L Motor

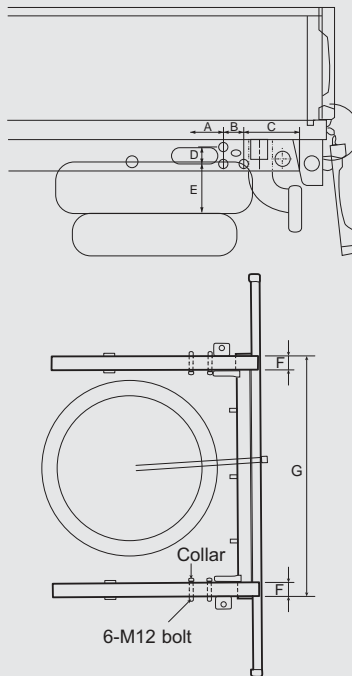

Dimenzije : mm (in)

A : 116 (4.56)

B : 70 (2.76)

C : 175 (6.88)

D : 55 (2.17)

E : 165 (6.50)

F : 50 (1.97)

G : 880 (34.65)

8PUA5001

Vaše vozilo može vući prikolicu. Kako bi znali dozvoljenu masu prikolice pogledajte "Težina prikolice" u nastavku teksta.

Zapamtite da je vuča prikolice drugačija od obične vožnje. Vuča prikolice utječe na upravljivost vozilom, trajanje vozila i potrošnju goriva. Uspješna i sigurna vuča prikolice iziskuje pravilnu opremu i njeno ispravno korištenje.

Ovo poglavlje sadrži mnoge isprobane savjete i sigurnosna pravila. Pročitajte pažljivo ovo poglavlje prije vuče prikolice.

Pogonski i prijenosni dijelovi, kao motor, mjenjač, osovine, kotači i gume, jače su opterećeni dodatnom masom. Motor mora raditi s više okretaja i pod većim opterećenjem. Dodatni teret uzrokuje veće zagrijavanje motora. Prikolica znatno povećava otpor zraka, što dodatno otežava uvjete za vuču.

### Ukoliko odlučite vući prikolicu

Nekoliko važnih savjeta, ukoliko ste se odlučili na vuču prikolicе:

- Računajte na njihanje. O kontroli njihanja interesirajte se kod dobavljača kuke za vuču.
- Prikolicu smijete vući nakon prijeđenih 800 kilometara. Ako ju vučete prije prijeđenih 800 kilometara, ne prelazite brzinu od 80 km/h i ne krećite s velikim brojem okretaja. To utječe na trajnost motora i drugih dijelova automobila.
- Važna pitanja o masi prikolicе:

### Masa prikolicе

Kolika je najveća dozvoljena masa prikolicе za sigurnu vožnju? Prikolica sa kočnicama ne bi smjela biti teža od najveće dopuštene težine. Čak i to može biti preteško.

Sve ovisi o načinu upotrebe prikolicе. Važno je uzeti u obzir brzinu, nadmorsku visinu, kvalitetu prometnice, vanjsku temperaturu i učestalost korištenja prikolicе. Optimalna masa prikolicе ovisi od dodatne opreme koju imate u vašem vozilu.

1

2

3

4

5

6

7

8

9

### Opterećenje na kuku za vuču prikolice

Opterećenje na kuki za vuču prikolice važno je jer utječe na ukupnu masu vozila. Ta masa sadrži masu vozila, prtljage koju vozite u vozilu te putnike u vozilu. Ako vučete prikolicu, morate ukupnoj masi vozila dodati opterećenje na vučnoj kuki prikolice, jer vozilo nosi i to opterećenje.

Opterećenje na vučnoj kuki neka bude najviše 4% mase potpuno opterećene prikolice. Kada opteretite prikolicu, ustanovite masu pune prikolice i silu na vučnoj kuki prikolice. Ako opterećenje ne odgovara, popravite ga premještanjem predmeta na prikolici.



### UPOZORENJE

- **Nikada ne opterećujte stražnji dio prikolice više od prednjeg. Prednji dio neka nosi približno 60% ukupnog tereta, a stražnji 40%.**
- **Ne prekoračujte maksimalnu dozvoljenu masu prikolice ili tereta u njoj. Nepravilno opterećenje može prouzročiti štetu na vašem vozilu ali i nesreću s ozlijeđenim putnicima. Provjerite masu na tvorničkim vagama ili na vagama koje imaju poneke benzinske pumpe.**
- **Nepravilno natovarena prikolica može uzrokovati gubitak kontrole nad vozilom.**

### Kuke za vuču

Važno je imati odgovarajuću opremu za vuču prikolice. Bočni vjetar, vožnja uz velike kamione i neravna cesta neki su od razloga zbog kojih trebate odgovarajuću kuku za vuču. Obratite pažnju na slijedeće:

- Ako prilikom podešavanja vučne kuke morate napraviti neke otvore na vozilu, zatvorite ih svaki puta kada maknete kuku za vuču kako otrovne tvari iz ispušnih plinova (CO - ugljikov monoksid), prljavština i voda ne bi ulazile u unutrašnjost Vašeg vozila.
- Odbojnici Vašeg vozila nisu namijenjeni stavljanju kuka za vuču. Koristite vučne kuke koje se pričvrste na okvir automobila.

**Sigurnosni lanac**

Uvijek osigurajte prikolicu lancem. Namjestite lanac tako da prikolica ne dodirne tlo ukoliko se odvoji od kuke. Upute za upotrebu lanca možete dobiti od dobavljača kuke ili prikolice. Uvijek ostavite dovoljno slobodnog prostora kako bi se mogli okrenuti s prikolicom i nikada ne dozvolite da se lanac vuče po tlu.

**Sustav kočenja na prikolici**

Ako je Vaša opterećena prikolica teža od 700 kg tada mora imati odgovarajući vlastiti sustav kočenja. Slijedite upute prilikom namještanja, podešavanja i održavanja sustava kočenja.

Ne činite izmjene na sustavu kočenja

**UPOZORENJE**

**Ne koristite prikolicu sa sustavom za kočenje ako niste sigurni da je sustav dobro podešen. To nije posao za nestručnjaka. Neka posao izvede osposobljeni serviser.**

**Vožnja s prikolicom**

Vuča prikolice zahtijeva određeno iskustvo. Prije vožnje morate upoznati svoju prikolicu. Upoznajte se s osjećajem vožnje i kočenja s dodatnom masom prikolice. Uvijek budite svjesni da je Vaše vozilo s prikolicom dulje i da reagira bitno drugačije od samog vozila.

Prije kretanja provjerite kuku prikolice i samu prikolicu, sigurnosni lanac, električne priključke, svjetla, gume i ispravnost ogledala. Ako prikolica ima električne kočnice, polagano pomaknite automobil i prikolicu i ručno aktivirajte kočnice prikolice. Time ćete istovremeno provjeriti ispravnost električnih priključaka.

Tijekom vožnje povremeno provjerite da li je teret na prikolici sigurno pričvršćen te rade li svjetla i kočnice na prikolici.

1

2

3

4

5

6

7

8

9

1

### **Sigurnosni razmak**

Sigurnosna razdaljina od vozila pred Vama mora biti dva puta veća od vožnje bez prikolice. Time izbjegavate oštro kočenje i naglo skretanje.

2

### **Pretjecanje**

Ako vučete prikolicu, za pretjecanje trebate veću razdaljinu. Jer je automobil s prikolicom bitno duži i do povratka u svoju voznu traku duže morate voziti pored vozila koje pretječete.

3

4

5

6

7

8

9

### **Vožnja unatrag**

Jednom rukom držite donji dio volana. Za okretanje prikolice ulijevo pomaknite ruku ulijevo. Za okretanje prikolice u desno pomaknite ruku u desno. Uvijek vozite vrlo polagano unatrag i, ako je moguće, neka Vas netko vodi.

### **Skretanje**

Ako s prikolicom ulazite u zavoj, napravite veći luk nego inače. To je potrebno kako prikolica ne bi udarila u rubnik ili prometni znak, drvo ili druge objekte uz prometnicu ili ne bi krenula na mekanu podlogu. Izbjegavajte nagle i iznenadne manevre. Promjenu smjera pravovremeno naznačite pokazivačima smjera.

### **Pokazivači smjera kod vuče prikolice**

Kada vučete prikolicu, vaš automobil mora imati dodatnu električnu instalaciju. Zelena strelica na komandnoj ploči svijetlit će uvijek kada signalizirate promjenu smjera ili vozne trake. Ako su svjetla na prikolici pravilno priključena, upozoravat će ostale vozače da mijenjate smjer, voznu traku ili ćete stati.

Kada vučete prikolicu, zelene strelice na Vašoj ploči s instrumentima svijetlit će čak i ako je žarulja na prikolici pregorjela te možete pogrešno misliti da pokazivači smjera na Vašoj prikolici rade. Važno je povremeno provjeriti ispravnost žarulja na prikolici. Morate provjeriti svjetla svaki put kada spojite kablove.

Sustav svjetla na prikolici ne priključujte direktno na sustav svjetla u vozilu. Za prikolicu koristite odgovarajući dovod.

Vaš ovlašteni Kia serviser pomoći će Vam u tome.

### **OPREZ**

**Upotreba neodgovarajućeg električnog dovoda na prikolici može dovesti do kvara električnog sustava vozila ili ozljeđivanja ljudi.**

### **Vožnja po neravnoj cesti**

Smanjite brzinu i prebacite ručicu mjenjača u nižu brzinu kada se spuštate nizbrdo. Ukoliko ne prebacite ručicu mjenjača u nižu brzinu morat ćete toliko koristiti kočnice da bi se mogle pregrijati što smanjuje njihovu učinkovitost.

Kada vozite uzbrdo, prebacite ručicu mjenjača u nižu brzinu i vozite brzinom oko 70 km/h kako bi izbjegli mogućnost pregrijavanja motora i mjenjača.

### **\* NAPOMENA**

- Kada vučete prikolicu uz strminu nagiba većeg od 12% pažljivo pratite pokazivač temperature rashladne tekućine motora. Ukoliko se pokazivač počne pomicati prema znaku "H" zaustavite se i pričekajte da se motor ohladi.
- Prilikom vožnje uzbrdo prilagodite brzinu vožnje prema nagibu i težini prikolice kako bi izbjegli pregrijavanje motora i mjenjača.

1

2

3

4

5

6

7

8

9



### **Parkiranje na brijegu**

Automobil s priključenom prikolicom ne parkirajte na strmini. Ako se automobil s prikolicom počne micati, može doći do ozljeđivanja ljudi ili do oštećenja automobila i prikolice.

#### **UPOZORENJE -**

##### **Parkiranje na brijegu**

**Ako se vozilo s priključenom prikolicom, koje je parkirano na strmini počne micati može doći do ozbiljnih ozljeda ili smrti.**

Ipak, ukoliko morate parkirati na brijegu evo kako to učiniti:

1. Pritisnite kočnicu ali ne prebacujte u brzinu.
2. Neka netko podmetne podupirače pod kotače prikolice.
3. Kada su podupirači postavljeni otpustite kočnicu dok podupirači ne preuzmu opterećenje.
4. Pritisnite kočnicu. Povucite ručnu kočnicu i prebacite ručicu automatskog mjenjača u P (parkiranje) položaj ili ručnog mjenjača u R (vožnja unatrag) položaj.
5. Otpustite kočnicu.

#### **UPOZORENJE -**

##### **Ručna kočnica**

**Izlazak iz vozila može biti opasan ukoliko ručna kočnica nije ispravno zategnuta.**

**Ukoliko ostavite motor upaljen, vozilo može iznenada krenuti. Vi ili netko drugi može biti teško ozlijeđen.**

### **Kretanje s vozilom parkiranim na brijegu**

1. S ručicom u položaju P (parkirni način) kod automatskog mjenjača, pritisnite papučicu kočnice dok:
  - upalite motor;
  - prebacite u brzinu i
  - otpustite ručnu kočnicu.
2. Polako maknite nogu s papučice kočnice.
3. Polagano se odmaknite od podupirača za kotač.
4. Stanite i pričekajte da netko uzme podupirače.

## Održavanje kod vuče prikolice

Ako redovito vučete prikolicu, Vaš će automobil trebati češće servisiranje. Važni su prije svega motorno ulje, tekućina u automatskom mjenjaču, maziva za kotače i tekućina sustava za hlađenje. Redovno kontrolirajte sustav kočenja. Svi parametri su sadržani u ovim uputama, a upotrebom stvarnog kazala lakše ćete ih pronaći. Ako ćete vući prikolicu pročitajte ova poglavlja prije vožnje.

Na zaboravite na održavanje prikolice i kuke za vuču. Slijedite plan održavanja prikolice i redovno ju kontrolirajte. Preporučamo da ju prekontrolirate prije svake vožnje. Važno je da su matice i vijci na kuki za vuču dobro pričvršćeni.

## \* NAPOMENA

- Zbog povećanog opterećenja pri vući prikolice za vrućeg vremena ili uzbrdo motor se može pregrijati. U tom slučaju zaustavite vozilo, ugasite motor i pričekajte da se motor ohladi.
- Kada vučete prikolicu morate češće provjeravati tekućinu mjenjača.

## PREOPTEREĆENJE

### OPREZ

*Najveća dozvoljena opterećenost osovine (GAWR) i najveća dozvoljena opterećenost automobila (GVWR) nalaze se na tablici na vozačevim vratima. Njihovo prekoračenje može dovesti do nezgoda ili oštećenja automobila. Budite pažljivi i ne preopterećujte automobil.*

1

2

3

4

5

6

7

8

9

## OZNAKE S PODACIMA

Postoji nekoliko važnih oznaka i identifikacijskih brojeva u Vašem vozilu. Lokacije oznaka prikazane su na ilustracijama:

1

2

3

4

5

6

7

8

9



**Identifikacijski broj vozila (VIN)**



**Identifikacijska oznaka (ukoliko je u opremi)**



2.7L / 3.0L

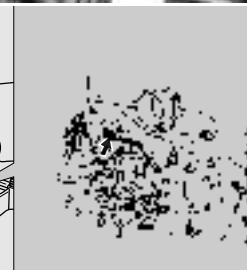
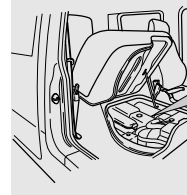

**Broj motora**

	Upozorenje na cesti / 6-2	1
	Pregrijavanje / 6-3	
	Pomoćno paljenje motora / 6-4	2
	Zaštita strujnog kruga / 6-7	
	Vuča / 6-12	
	Ako je guma prazna / 6-17	3
	Oprema za slučaj nužde / 6-26	
		4
		5
	<b>U slučaju teškoća</b>	<b>6</b>
		7
		8
		9

## UPOZORENJE NA CESTI



### Paljenje sva četiri pokazivača smjera

Paljenje sva četiri pokazivača smjera istovremeno služi kako bi upozorili ostale sudionike u prometu prilikom prilaženja, pretjecanja ili obilaženja Vašeg vozila. Uključite ih uvijek ako vozilo zbog hitnog popravka ili drugog razloga stoji tako da može ometati promet.

Sva četiri pokazivača smjera palite tako da bez obzira na položaj kontaktne brave pritisnete tipku na komandnoj ploči.

- Sva četiri pokazivača smjera možete upaliti bez obzira na položaj ključa u kontaktnoj bravi.
- Ručica pokazivača smjera ne radi ukoliko ste upalili sva četiri pokazivača smjera.
- Korištenje sva četiri pokazivača smjera za vrijeme vuče vozila nije svugdje dozvoljena, zato se upoznajte s odgovarajućim propisima u Hrvatskoj.

## PREGRIJAVANJE

Ukoliko pokazivač mjeraca temperature motora pokazuje pregrijavanje motora, ako primijetite smanjenje snage motora ili čujete lupanje motora vjerojatno je motor pregrijan. Tada napravite sljedeće:

1. Uključite sva četiri pokazivača smjera i zaustavite se na najbližem mogućem sigurnom mjestu. Prebacite ručicu ručnog mjenjača u N položaj i povucite ručnu kočnicu.
2. Provjerite je li klimatizacijski uređaj isključen.
3. Ukoliko tekućina za hlađenje motora ili para izlaze iz hladnjaka, ugasite motor i pozovite ovlaštenog Kia servisera.

Ukoliko tekućina za hlađenje ne izlazi iz hladnjaka otvorite poklopac motora i pustite ga da se postupno ohladi.

4. Zatim provjerite razinu tekućine za hlađenje. Ako je razina u posudi preniska, pregledajte da ne puštaju priključci na hladnjaku ili priključci ostalih pokretnih cijevi sustava za hlađenje motora, hladnjak ili pumpa za vodu. Ako otkrijete rupu ili drugi uzrok pregrijavanja motora, ne uključujte motor dok se kvar ne ukloni. Pozovite ovlaštenu Kia servis. Ako ne otkrijete pukotinu ili drugi kvar, pažljivo dolijte tekućinu za hlađenje u posudu.



### **UPOZORENJE - Uklanjanje zatvarača hladnjaka**

**Ne uklanjajte zatvarač hladnjaka ukoliko je motor vruć. Tekućina za hlađenje može biti pod pritiskom i uzrokovati teške ozljede.**

*Ukoliko se motor često pregrijava odvezite vozilo na pregled i popravak.*

1

2

3

4

5

6

7

8

9

## POMOĆNO STARTANJE MOTORA

### Paljenje motora vanjskim akumulatorom

Pokretanje motora s vanjskim akumulatorom može biti opasno ako nije ispravno napravljeno. Kako bi spriječili tjelesne ozljede i kvarove na vozilu, pratite upute za pomoćno startanje motora u nastavku. Ako niste sigurni da znate postupak, preporučite popravak stručnjaku ili vučnoj službi.

### \* NAPOMENA

Za pomoćno startanje koristite samo akumulator napona 12V. Upotrebom izvora napona 24V (akumulator 24V ili 2 usporedna vezana akumulatora od 12V) oštetili bi motor pogona, sustav za paljenje motora i druge dijelove električnih instalacija.

### UPOZORENJE - Akumulator

Ne pokušavajte provjeriti razinu elektrolita u akumulatoru dok je motor upaljen jer bi to moglo uzrokovati eksploziju akumulatora i teške ozljede.

### UPOZORENJE -

#### Akumulator

- U blizini akumulatora ne smije biti iskri ili otvoreni plamen. U akumulatoru se oslobađa vodik, koji pod određenim uvjetima može eksplodirati.
- Ako je ispražnjeni akumulator zamrznut ili je u njemu pre malo elektrolita, ne pokrećite motor vanjskim akumulatorom, jer ispražnjeni akumulator može puknuti ili eksplodirati.

1

2

3

4

5

6

7

8

9

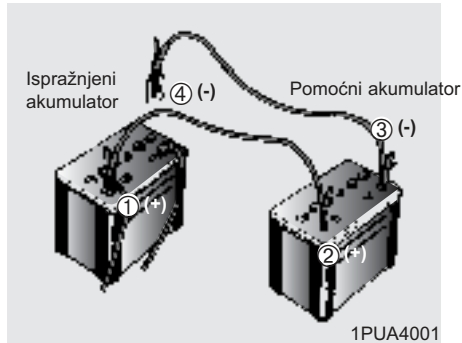

### Priključivanje kablova za pomoćno startanje motora

Priključujte kablove prikazanim redoslijedom, isključujte ih obrnutim redoslijedom.

### Postupak paljenja motora s vanjskim akumulatorom

1. Provjerite je li vanjski akumulator napona 12V i je li njegov negativni priključak uzemljen.
2. Ukoliko se vanjski akumulator nalazi u drugom vozilu, vozila se ne smiju dodirivati.
3. Isključite sve nepotrebne potrošače struje.
4. Povežite pomoćne kablove točno onakvim redoslijedom kako je prikazano na slici. Najprije priključite jedan kraj pomoćnog kabla na pozitivni priključak ispražnjenog akumulatora i drugi kraj istoga kabla na pozitivni priključak pomoćnog akumulatora. Zatim priključite jedan kraj drugog kabla pomoćnog akumulatora na negativni priključak pomoćnog akumulatora i preostali kraj kabla na čvrst i nepomičan metalni dio koji nije u blizini akumulatora. Ne priključujte blizu dijelova ili na dijelove koji se prilikom startanja motora miču. Ne priključujte kabel s negativnog priključka pomoćnog akumulatora na negativni

priključak ispražnjenog akumulatora. Priključci kablova ne smiju biti u dodiru s drugim vodičima osim s odgovarajućim priključnim mjestima ili odgovarajućim uzemljenjem. U toku priključivanja kablova ne nagnjite se iznad akumulatora.

5. Upalite motor vozila s pomoćnim akumulatorom i ostavite ga da radi s približno 2000 okretaja u minuti. Zatim pokrenite motor automobila s ispražnjenim akumulatorom.

*Ako uzrok pražnjenja akumulatora nije vidljiv, vozilo mora pregledati ovlaštenu Kia servisera.*

1

2

3

4

5

6

7

8

9



## Paljenje motora guranjem vozila

1 Vozilo sa ručnim mjenjačem ne bi trebali gurati jer bi to moglo oštetiti sustav za kontrolu ispušnih plinova.

2 Slijedite upute u ovom poglavlju prilikom paljenja motora pomoćnim akumulatorom.

### OPREZ

*Ne palite motor tako da vučete automobil. Kada motor počne raditi, vozilo koje vučemo može odskočiti naprijed i udariti u vozilo koje vuče.*

1

2

3

4

5

6

7

8

9

## ZAŠTITA STRUJNOG KRUGA

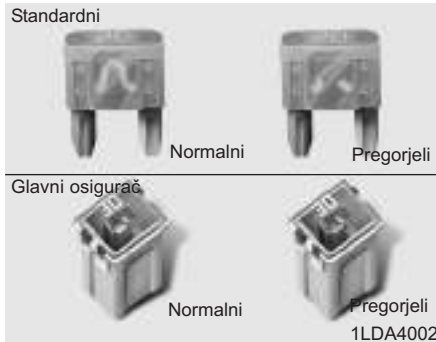

### Osigurači

Električne instalacije vozila zaštićene su od preopterećenja osiguračima.

Ovo vozilo ima dva pretinca sa osiguračima: jedan se nalazi pored nogu vozača a drugi na okviru sa vozačke strane.

Ako neki od električnih potrošača - svjetla, oprema, kontrolna svjetla itd.- ne rade, pregledajte osigurač odgovarajućeg strujnoga kruga. Kada pregori osigurač, vodič između oba kontakta rastaljen je.

Ukoliko električni sustav ne radi najprije provjerite kutiju sa osiguračima kod vozača.

Pregorjeli osigurač zamijenite novim jednakog napona.

Ako pregori i zamijenjeni osigurač, taj sustav ne koristite i odmah se posavjetujte s ovlaštenim Kia servis-erom.

*Ugrađene su dvije vrste osigurača: standardni za manje napone i glavni za veće napone.*

1

2

3

4

5

6

7

8

9

## Zamjena osigurača

### **⚠ UPOZORENJE - Zamjena osigurača**

- Pregorjele osigurače smijete zamijeniti samo s osiguračem istog napona.
- Osigurač većeg kapaciteta mogao bi uzrokovati oštećenja ili požar.
- Ne premošćujte pregorjele osigurače komadom žice niti u nuždi! Tako možete uzrokovati oštećenje kablova ili požar.
- Ne upotrebljavajte odvijač ili drugi metalni predmet kako bi uklonili osigurač jer to može uzrokovati kratki spoj i oštetiti sustav.

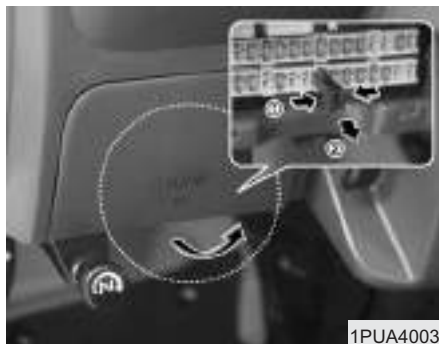

### **Pretinac sa osiguračima kod nogu vozača**

1. Okrenite ključ u kontaktnoj bravi u LOCK položaj i isključite sve ostale potrošače.
2. Sumnjivi osigurač izvucite ravno van. Koristite se alatom koji imate u pretincu s osiguračima.
3. Provjerite uklonjeni osigurač i zamijenite ga ukoliko je pregorio.  
*Zamjenski osigurači nalaze se u pretincu s osiguračima.*
4. Stavite novi osigurač s jednakim naponom i provjerite da li je čvrsto sjeo u ležište.

Ako ga ne možete čvrsto namjestiti neka ga učvrsti ovlašteni Kia serviser.

*Ako nemate zamjenske osigurače, koristite osigurač s jednakim naponom od onog trošila koje manje koristite (npr. radio, sat, unutarnje svjetlo itd.).*

Ako ne rade svjetla ili druge električne naprave a osigurači su besprijeekorni, pregledajte glavne osigurače. Pregorjeli osigurač morate zamijeniti.

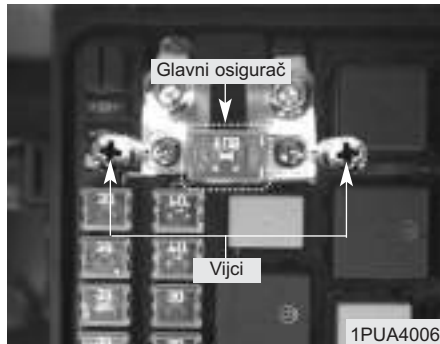

### Glavni osigurač

Ukoliko pregori MAIN (100A) osigurač morate ga ukloniti na slijedeći način:

1. Isključite negativni priključak akumulatora.
2. Uklonite poklopac pretinca sa glavnim osiguračima.
3. Uklonite vijke prikazane na slici gore.
4. Zamijenite osigurač osiguračem istog napona.
5. Ponovno spojite obrnutim redoslijedom.

### \* NAPOMENA

Pretinac sa glavnim osiguračima nalazi se između prednje i stražnje gume sa vozačke strane.

1

2

3

4

5

6

7

8

9

## Opis osigurača

Na unutrašnjoj strani poklopca pretinca sa osiguračima možete pronaći oznaku sa imenima i kapacitetom osigurača

### Pretinac kod nogu vozača

Opis	Napon		Zaštićeni dijelovi
	2.5L	2.7L / 3.0L	
MEMORY	15A		Osigurač memorije
STARTER	10A		Pokretanje motora
B/UP LAMP	10A		Svjetlo za vožnju unatrag
ENG	15A	10A	Kontrolna jedinica motora
CLUSTER	10A		Instrumenti
T/SIG	10A		Pokazivač smjera
HEATER CONTROL	10A		Grijač
MODULE	10A		ETACS
FUEL HEATER	15A		Grijač
WIPER	15A		Brisač
CIGAR LIGHTER	15A		Upaljač
ACC	10A		El. uređaji
HLLD*	10A		Podešavanje svjetla
DOOR LOCK*	20A		Centralno zaključavanje
STOP LAMP	10A		Stop svjetlo
HORN	10A		Truba
REAR FOG*	15A		Stražnje svjetlo za maglu
FOG LAMP*	15A		Prednje svjetlo za maglu
HAZARD	15A		Sva četiri pokazivača smjera
KEY ILLUMI*	10A		Osvjetljenje kontaktne brave
ILLUMI	10A		Osvjetljenje
TAIL LAMP	10A		Stražnje svjetlo

### Main fuse box

Opis	Napon		Zaštićeni dijelovi
	2.5L	2.7L / 3.0L	
SPARE	25A		Zamjenski osigurač
SPARE	15A		Zamjenski osigurač
SPARE	10A		Zamjenski osigurač
BTN1	30A		Releji stražnjeg svjetla
BROWER	30A		Motor ventilatora
COND*	20A		Releji ventilatora kondenzatora
IC FAN*	20A	-	Ventilator turbo punjača
RR HTD*	20A		Grijač stražnjeg stakla
IGN2	30A		Paljenje
MAIN	100A		Glavni osigurač
IGN1	30A		Paljenje
BTN2	30A		Glavni releji
ALT*	10A		Alternator
A/CON*	10A		Klimatizacijski uređaj
ECU*	15A		Kontrolna jedinica motora
P/W(REAR)*	25A		El. podizanje stražnjih prozora
P/W(FRT)*	25A		El. podizanje prednjih prozora
H/LP(RH)	15A		Prednje svjetlo(RH)
H/LP(LH)	15A		Prednje svjetlo(LH)
GLOW HTR	60A		Releji grijača motora

\* :ukoliko je u opremi

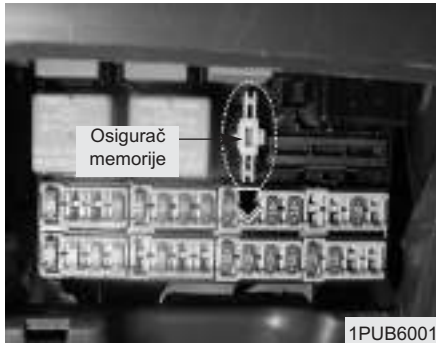

### ***Osigurač memorije***

Vaše vozilo opremljeno je osiguračem memorije kako bi se spriječilo pražnjenje akumulatora ukoliko je vozilo parkirano dulje vrijeme. Prije parkiranja na dulje vrijeme učinite sljedeće:

1. Ugasite motor,
2. isključite svjetla,
3. Otvorite pretinac za osigurače kod nogu vozača i izvucite "MEMORY 15A".

### **\* NAPOMENA**

- Ukoliko isključite osigurač memorije upozoravajući zvukovi, AV sustav, sat, svjetla u kabini i sl. neće raditi. Nakon uključivanja osigurača neke uređaje ćete morati ponovno namjestiti (vidi "Uređaji koje treba namjestiti..." na strani 7-35)
- Čak i ako je osigurač memorije isključen akumulator se može isprazniti glavnim svjetlima i drugim električnim uređajima.

1

2

3

4

5

6

7

8

9

## VUČA

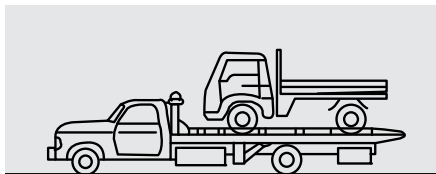

1TUA4026

Ako je vozilo potrebno odvući, preporuča se da to obavi ovlašteni Kia serviser ili odgovarajuća vučna služba. Kako bi spriječili kvarove vozila zbog nepravilne vuče, morate slijediti pravilan postupak vuče.

Vozilo bi trebalo biti vučeno sa podignutim stražnjim kotačima.

Kada vučete vozilo komercijalnim vozilom za vuču, uvijek vucite s podignutim stražnjim krajem vozila, nikako sa prednjim.



1BW4020

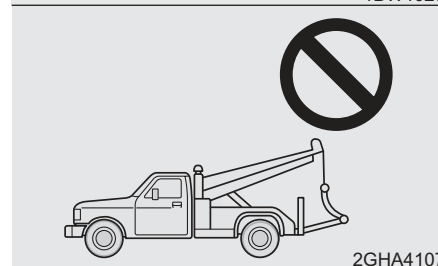

2GHA4107

### \* NAPOMENA

- Ne vucite vozilo unatrag s podignutim prednjim kotačima. To može oštetiti vozilo.
- Vuču nemojte obavljati pomoću vučne poluge. Upotrijebite platformu ili vučnu prikolicu.

Kod vuče Vašeg vozila:

1. okrenite ključ u kontaktnoj bravi u ACC položaj,
2. prebacite ručicu mjenjača u N (neutralni) položaj,
3. otpustite ručnu kočnicu.

### \* NAPOMENA

Ukoliko ne prebacite ručicu mjenjača u N (neutralni) položaj možete oštetiti mjenjač.

### **OPREZ**

*Kod vozila sa pogonom na sva četiri kotača obavezno prebacite ručicu prijenosa u "2H" položaj.*

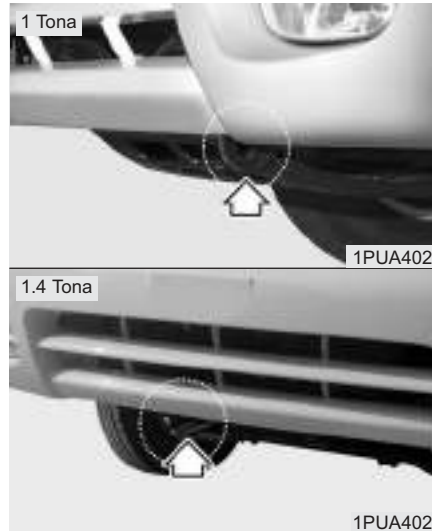

### Vuča vozila vozilom koje nije specijalizirano vučno vozilo

Ukoliko je vuča potrebna preporučamo da to učini ovlašteni Kia serviser ili komercijalna vučna služba.

Ukoliko je vučna služba nedostupna možete privremeno vući vozilo užetom ili lancem pričvršćenim za vučne kuke ispod prednjeg i stražnjeg kraja vozila. Budite iznimno oprezni kada vučete vozilo. Vozač se mora nalaziti u vozilu koje vučete kako bi upravljao vozilom.

1

2

3

4

5

6

7

8

9



Vuči vozilo smijete samo na tvrdoj podlozi, na kratke udaljenosti i niskom brzinom. Kotači, osovine i kočnice moraju biti u dobrom stanju.

- Ne koristite kuke vuču kako bi izvukli vozilo koje je zapelo u blatu, pijesku ili sl.
- Izbjegavajte vuči vozilo vozilom lakšim od vozila koje vučete.
- Vozači oba vozila morali bi često komunicirati.

### \* NAPOMENA

- **Pričvrstite užu ili lanac za vučne kuke.**
- **Upotreba bilo kojeg dijela vozila osim kuka za vuču može oštetiti vozilo.**
- **Upotrebljavajte samo kablove ili lance namijenjene vuči vozila. Čvrsto privežite lanac ili kabel za kuke za vuču.**

- Prije vuče provjerite nisu li kuke za vuču oštećene.
- Čvrsto privežite vučni kabel ili lanac za kuku.
- Ne trzajte kuku, neka vučna sila bude ravnomjerna.
- Kako ne bi oštetili kuku ne vucite sa strane ili pod pravim kutom. Uvijek vucite ravno naprijed.

1

2

3

4

5

6

7

8

9

**OPREZ**

**Budite iznimno oprezni prilikom vuče vozila**

- **Izbjegavajte nagla kretanja ili skretanja. Kuke ili lanac mogli bi puknuti i uzrokovati ozbiljne ozljede ili oštećenja.**
- **Ukoliko se vozilo koje vuče jedva može pomaknuti nemojte nastaviti vuču. Obratite se ovlaštenom Kia serviseru ili komercijalnoj vučnoj službi.**
- **Vozilo vucite ravno prema naprijed koliko je to god moguće.**
- **Držite se podalje od vozila za vrijeme vuče.**

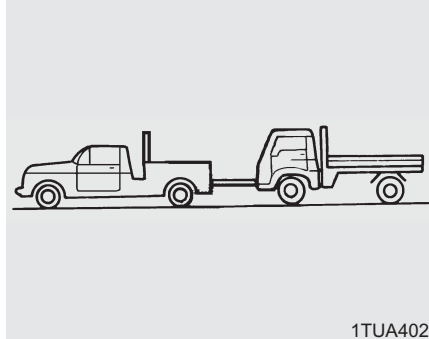

1TUA4029

- Lanac za vuču mora biti kraći od 5 m. Pričvrstite bijelu ili crvenu tkaninu na sredinu lanca kako bi omogućili bolju vidljivost.
- Vozite oprezno kako se lanac za vuču ne bi olabavio za vrijeme vuče.

### Kada vučete vozilo vozilom koje nije specijalizirano vučno vozilo

- Okrenite ključ u kontaktnoj bravi u ACC položaj kako volan ne bi bio blokiran.
- Prebacite ručicu mjenjača u N (neutralni) položaj.
- Otpustite ručnu kočnicu.

1

2

3

4

5

6

7

8

9

- 1
  - 2
  - 3
  - 4
  - 5
  - 6
  - 7
  - 8
  - 9
- Papučicu kočnice pritisnite snažnije jer je učinak kočnica oslabljen.
  - Biti će Vam potrebna veća snaga za okretanje volana jer servovolan nije aktivan.
  - Ukoliko dulje vozite nizbrdo mogle bi se pregrijati kočnice. Često se zaustavite kako bi se ohladile kočnice.

### \* NAPOMENA

Kako bi spriječili unutarnja oštećenja mjenjača nikada ne vucite vozilo unatrag dok su sva četiri kotača na podlozi.

### Savjeti za vuču zaglavljenog vozila

Ovdje navedeni savjeti korisni su prilikom izvlačenja vozila zaglavljenog u blatu, pijesku ili sličnom. Budite iznimno oprezni prilikom vuče. Držite se podalje od vozila i lanca za vuču za vrijeme vuče.

- Uklonite blato ili snijeg ispod prednjih i stražnjih kotača.
- Stavite kamenje ili drvo ispod guma.

## AKO JE GUMA PRAZNA

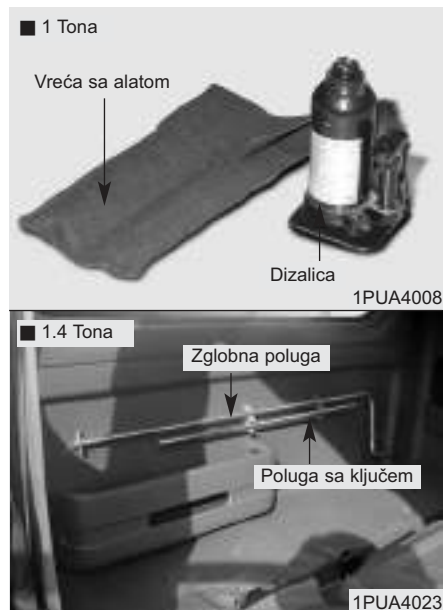

### Spremanje dizalice i alata

#### ■ samo za 1 tonski model

Dizalica se nalazi ispod poklopca motora a alat u vreći sa alatom.

#### ■ samo za 1.4 tonski model

Dizalica se nalazi u vanjskom pretinac za alat a ostali alat se nalazi u vreći sa alatom.

Vanjski pretinac za alat nalazi se iza stražnje gume na desnoj strani a zglobna poluga i poluga sa ključem nalaze se iza prednjeg sjedala.



#### *Kako bi izvadili dizalicu*

1. Povucite i otkvačite gumenu traku.
  2. Lagano podignite dizalicu
- Nakon upotrebe vratite dizalicu obrnutim redoslijedom.

#### **\* NAPOMENA**

Pogledajte “Vanjski pretinac sa alatom” (samo za 1.4 tonski model).

1

2

3

4

5

6

7

8

9

1

2

3

4

5

6

7

8

9



### Kako bi izvadili rezervnu gumu:

1. Umetnite polugu sa ključem u maticu nosača gume (samo za 1 tonski model).  
Umetnite zglobnu polugu u nosač gume(samo za 1.4 tonski model).
2. Okrenite polugu u smjeru obrnutom od kazaljke na satu i guma će se spustiti.
3. Odspojite čelične žice od kuka koje podupiru gumu kako bi se guma sasvim spustila.

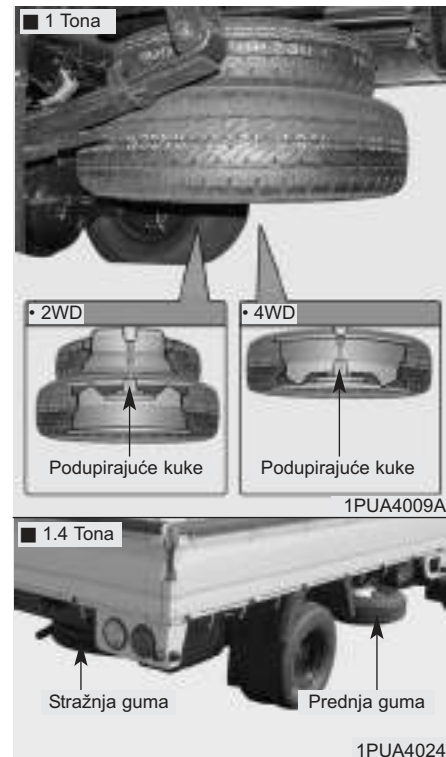

## Vraćanje rezervne gume

1. Kako bi vratili rezervnu gumu namjestite ju prema ilustraciji i povucite podupirače gume.
2. Spojite čeličnu žicu sa kukama podupirača gume.
3. Okrenite polugu sa ključem (ili zglobnu polugu) u smjeru kazaljke na satu.

## \* NAPOMENA

Kako bi spriječili pomicanje rezervne gume za vrijeme vožnje pravilno ju učvrstite.

## Zamjena kotača

### *Upute za upotrebu dizalice*

Dizalica je namijenjena zamjeni gume samo u slučaju nužde.

Slijedite upute za upotrebu dizalice kako bi izbjegli ozljeđivanje.



### **UPOZORENJE - Zamjena guma**

- Ne mijenjajte gumu na voznoj traci prometnica.
- Uvijek potpuno maknite automobil s kolnika prije nego počnete s zamjenom kotača. Ako ne možete pronaći tvrdi vodoravnu površinu, pozovite službu za pomoć na cesti.
- Ne opterećujte dizalicu s više od dozvoljenog opterećenja (1800 kg).
- Uvjerite se da je dizalica podložena na predviđenom mjestu. Ne podlažite dizalicu pod odbojnik ili drugi dio automobila.

(nastavlja se)

1

2

3

4

5

6

7

8

9

1

2

3

4

5

6

7

8

9

(nastavak)

- Ne stavljajte bilo koji dio tijela pod automobil dok je poduprt samo dizalicom.
- Ne palite motor ako je vozilo podignuto dizalicom.
- Ne dopustite da se bilo tko nalazi u vozilu dok je podignuto dizalicom.
- Neka djeca budu podalje od vozila kada ga podižete dizalicom.

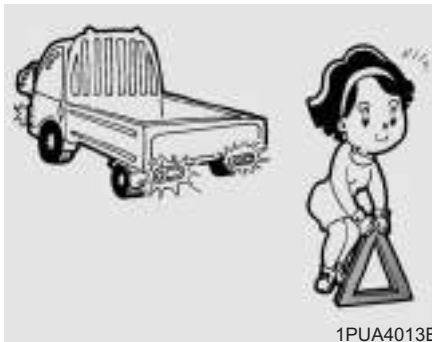

### Zamjena guma

1. Parkirajte na ravnoj površini i povucite ručnu kočnicu.
2. Prebacite ručicu ručnog mjenjača u R.
3. Upalite sva četiri pokazivača smjera.

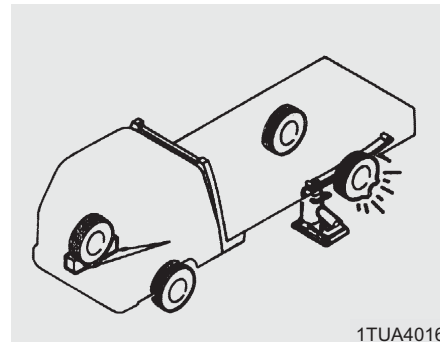

4. Uzmite ključ, dizalicu, ručicu dizalice i rezervnu gumu iz vozila.
5. Poduprite prednji i stražnji dio kotača, koji je dijagonalno suprotan kotaču s praznom gumom.

## **⚠ UPOZORENJE - Zamjena guma**

- Kako bi izbjegli micanje vozila prilikom zamjene gume uvijek povucite ručnu kočnicu i podmetnite kotač dijagonalno suprotan kotaču koji mijenjate.
- Preporuča se podupiranje kotača vozila. Nitko se ne smije nalaziti u vozilu koje podižete dizalicom.



1PUA4015

6. Umetnite odvijač u otvor na naplatku i lagano ga uklonite (ukoliko je u opremi).
7. Otpustite matice koje drže kotač u smjeru obrnutom od kazaljke na satu ali ne uklanjajte ih dok kotač nije podignut.



1PUA4016

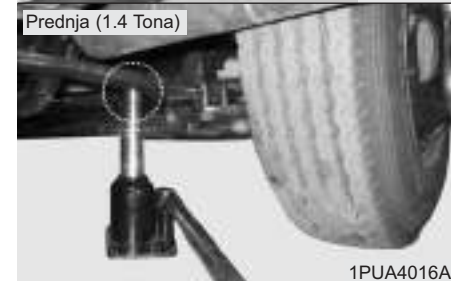

1PUA4016A

8. Podstavite dizalicu pod prag sa strane na označenom mjestu za podizanje, koje je bliže kotaču kojeg zamjenjujete.

1

2

3

4

5

6

7

8

9



1

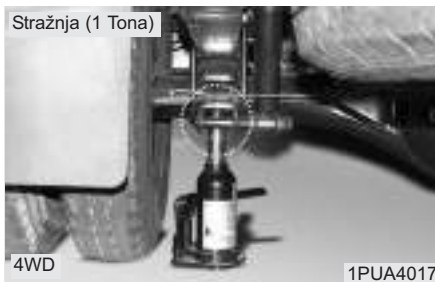

2

3

4

5

6

7

8

9

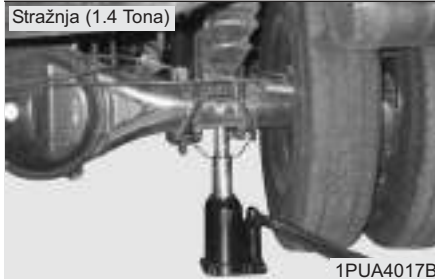
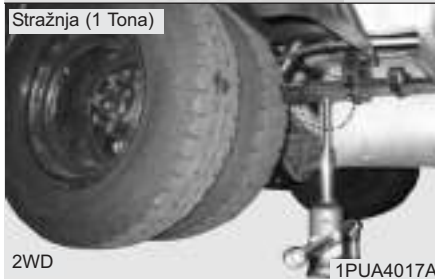

**⚠ UPOZORENJE -  
Položaj dizalice**

Kako bi umanjili mogućnost ozljede koristite samo dizalicu iz Vašeg vozila i pravilno ju namjestite. Ne postavljajte dizalicu ispod bilo kojeg drugog dijela vozila osim onih namijenjenih postavljanju dizalice.



9. Čvrsto zategnite ventil dizalice.

10. Pomičite ručicu dizalice gore i dolje dok se se guma malo (30 mm) podigne od tla. Prije uklanjanja matica sa kotača provjerite da li je vozilo stabilno.

**⚠ OPREZ**

*Ovo je hidraulična dizalica i sastoji se od dva dijela. Kada se oba djela dižu i stop oznaka (žuta linija) je vidljiva prestanite sa podizanjem dizalice.*



1PUA4019

11. Uklonite matice okretanjem u smjeru suprotnom od kazaljke na satu i zatim uklonite kotač.
12. Namjestite rezervni kotač i pričvrstite matice rukom. Zaobljeni dio matice mora biti okrenut prema kotaču.
13. Postupno odpuštajte ventil dizalice kako bi se vozilo spustilo na tlo.

**\* NAPOMENA**

Ukoliko ventil dizalice okrenete 2 ili više puta u smjeru obrnutom od kazaljke na satu ulje iz dizalice će iscurjeti i dizalica će biti neupotrebljiva.

1

2

3

4

5

6

7

8

9



14. Kad ste matice zategnuli, vozilo potpuno spustite na tlo i do kraja pričvrstite kotač u “\*” smjeru.

Ako niste sigurni, da su matice dovoljno zategnute, neka ih provjere u najbližem ovlaštenom Kia servisu. Nepravilno učvršćeni kotač može uzrokovati podrhtavanje papučice kočnice kada ju pritisnete.

### Zatezni navoj

		Naziv	Prednje kg·m (lb·ft, N·m)	Stražnje kg·m (lb·ft, N·m)
1 Tona	2WD	Standardna kabina	9~12 (65~87, 88~108)	19~22 (137~159, 186~216)
		King kabina Dupla kabina		
	4WD	Visoka kabina	19~22 (137~159, 186~216)	19~22 (137~159, 186~216)
		Standardna kabina King kabina Dupla kabina	19~22 (137~159, 186~216)	19~22 (137~159, 186~216)
1.4 Tona			45~50 (326~362, 441~490)	19~22 (137~159, 186~216)

**⚠ OPREZ**

*Vijci i matice na kotačima Vašeg vozila imaju metrički navoj. Kod zamjene kotača pazite da namjestite iste matice, ako ćete ih mijenjati, pazite da zamjenske matice imaju istu veličinu i oblik. S namještanjem matica s drugim navojem kotači bi bili nesigurno pričvršćeni i može doći do ozljeda.*

*Većina matica nema metrički navoj. Kod zamjene matica ili vijaka na kotačima budite uvijek pažljivi da matice i vijak imaju isti navoj. Ukoliko niste sigurni savjetujte se s ovlaštenim Kia servisierom.*

**⚠ UPOZORENJE -****Vijci kotača**

Oštećeni vijci znače slabu pričvršćenost kotača, zbog koje kotač može otpasti te može doći do nesreće.

Kako bi izbjegli pomicanje spremljenog kotača, dizalice ili ručice dizalice pravilno ih učvrstite.

**⚠ UPOZORENJE**

Provjerite pritisak zamjenske gume što je prije moguće i po potrebi namjestite pritisak. Pogledajte poglavlje 8, Specifikacije.

1

2

3

4

5

6

7

8

9

## OPREMA ZA SLUČAJ NUŽDE - BLISKI ISTOK(UKOLIKO JE U OPREMI)

U vozilu se nalazi oprema koja Vam može pomoći u slučaju nužde.

### Aparat za gašenje požara

Aparat za gašenje požara nalazi se iza prednjeg sjedala (model sa standardnom kabinom) ili ispod stražnjeg sjedala (model sa duplom kabinom).

Za gašenje vatre manjih razmjera možete upotrijebiti aparat za gašenje požara ukoliko ga znate upotrijebiti. Slijedite slijedeće upute:

- 1.Povucite iglu na vrhu aparata koja sprječava nehотиčno pritiskanje ručice aparata.
- 2.Usmjerite mlaznicu aparata prema središtu vatre.
- 3.Stanite otprilike 2.5 m od vatre i pritisnite ručicu kako bi aktivirali aparat. Otpustite ručicu kako bi zaustavili gašenje.
- 4.Naizmjenično približavajte i udaljavajte mlaznicu od središta vatre. Kada ste ugasili vatru pripazite kako ne bi ponovno planula.

### Pribor za prvu pomoć

U njemu se nalaze škare, zavoji, samoljepljiva traka i slično.

### Trokut

Trokut postavite na cestu kako bi upozorili ostale sudionike u prometu kada se zaustavite u nuždi.

1

2

3

4

5

6

7

8

9

## Mjerač pritiska zraka u gumi (ukoliko je u opremi)

Gume obično s vremenom gube zrak i možda ćete povremeno morati dodati zraka i to ne ukazuje na probušenu gumu. Uvijek provjerite pritisak zraka u gumama kada su hladne jer pritisak zraka raste sa zagrijavanjem gume.

Kako bi provjerili pritisak zraka u gumama;

1. Uklonite čep ventila na gumi.
2. Pritisnite i držite mjerač pritiska zraka na ventilu gume. Nešto zraka će izaći iz gume kada počnete a još zraka bi moglo izaći ukoliko snažno ne pritisnete mjerač.
3. Čvrsto guranje mjerača će aktivirati mjerač.
4. Pogledajte pritisak zraka na mjeraču.
5. Prilagodite pritisak zraka prema preporučenom pritisku zraka. Pogledajte "Preporučeni pritisak zraka u gumama" na strani 8-3.
6. Vratite čep na ventil gume.

1

2

3

4

5

6

7

8

9

	<b>Servisi za održavanje / 7-3</b>	<b>1</b>
	<b>Raspored redovnog održavanja / 7-5</b>	
	<b>Održavanje nakon vožnje u otežavajućim uvjetima / 7-9</b>	
	<b>Vlasnikovo održavanje / 7-11</b>	<b>2</b>
	<b>Prostor za motor / 7-14</b>	
	<b>Motorno ulje i filter ulja / 7-17</b>	<b>3</b>
	<b>Sustav hlađenja motora / 7-19</b>	
	<b>Kočnice i spojka / 7-22</b>	
	<b>Ručna kočnica / 7-23</b>	<b>4</b>
	<b>Pogonski remen / 7-24</b>	
	<b>Servovolan / 7-25</b>	
	<b>Upravljač (volan) / 7-25</b>	<b>5</b>
	<b>Maziva i tekućine / 7-26</b>	
	<b>Filter goriva / 7-27</b>	<b>6</b>
	<b>Zračni filter / 7-30</b>	
	<b>Održavanje</b>	<b>7</b>
	<b>Filter prašine / 7-31</b>	<b>8</b>
	<b>Metlice brisača / 7-32</b>	
	<b>Akumulator / 7-34</b>	
	<b>Gume i kotači / 7-37</b>	<b>9</b>

1	Zamjena žarulja / 7-44
2	Specifikacije maziva / 7-50
3	Održavanje vanjskog dijela vozila / 7-52
4	Održavanje unutrašnjosti vozila / 7-56
5	
6	
<b>7</b>	<b>Održavanje</b>
8	
9	



## SERVISI ZA ODRŽAVANJE

Prilikom pregleda i održavanja vozila budite vrlo pažljivi kako bi izbjegli oštećenje vozila ili ozljede.

Ukoliko niste sigurni što radite održavanje i pregled vozila prepustite stručnjaku.

Autorizirani Kia serviser ima na raspolaganju osposobljene mehaničare i originalne dijelove za popravak Vašeg vozila. Obratite se Vašem Kia serviseru ukoliko Vam je potreban savjet ili kvalitetna usluga.

Neprikladni ili nepotpuni popravak vozila može uzrokovati oštećenje vozila, nesreću ili ozljede.

### Odgovornost vlasnika

#### \* NAPOMENA

**Održavanje dijelova i vođenje evidencije o tim dijelovima vlasnikova je odgovornost.**

Čuvajte dokumente koji dokazuju pravilno održavanje dijelova u Vašem vozilu u skladu s rasporedom održavanja na sljedećim stranicama. Ta dokumentacija potrebna je kao dokaz o pravilnom održavanju vozila kod mogućih reklamacija ili garancijskih zahtjeva.

Potankosti o garanciji nalaze se u garancijskoj knjižici automobila.

Popravci ili postupci koji su posljedica nepravilnog ili površnog održavanja isključeni su iz garancije.

Predlažemo da održavanje obavlja autorizirani Kia serviser upotrebom originalnih Kia dijelova. Ipak, održavanje i popravke može obaviti bilo koji osposobljeni serviser koristeći odgovarajuće dijelove.

Ovlašteni Kia trgovac ima školovane mehaničare, posebne servisne alate i originalne Kia dijelove za pravilno održavanje Vašeg vozila.

1

2

3

4

5

6

7

8

9

### Raspored održavanja

Slijedite normalni raspored održavanja ukoliko ne vozite u dolje navedenim uvjetima. U suprotnom slijedite raspored održavanja nakon vožnje u otežavajućim uvjetima.

- Stalna vožnja na kratke udaljenosti.
- Vožnja u prašnjavim uvjetima.
- Vožnja uz stalnu upotrebu kočnica.
- Vožnja po cesti posutoj solju ili drugim korozivnim tvarima.
- Vožnja po neravnim ili blatnjavim podlogama.
- Dulja vožnja pri niskim brzinama ili neupotreba vozila.
- Dulja vožnja pri niskim temperaturama ili velikoj vlažnosti.
- Više od 50% vožnje na temperaturama većim od 32°C

*Ukoliko vozilo koristite u ranije navedenim uvjetima trebali biste češće provjeravati, mijenjati ili dolijevati nego što je to navedeno u rasporedu normalnog održavanja. Nakon 54 mjeseca ili 90,000 km redovito nastavljajte pravilno održavanje dijelova prema rasporedu održavanja.*

## RASPORED ODRŽAVANJA

PREDMET ODRŽAVANJA		INTERVAL ODRŽAVANJA	Broj mjeseci ili kilometara, što nastupi prije										
			Mjeseci	-	6	12	18	24	30	36	42	48	54
			Milje×1,000	0.6	6	12	18	24	30	36	42	48	54
			Km×1,000	1	10	20	30	40	50	60	70	80	90
Pogonski remen <sup>1</sup>			I	I	I	I	I	I	I	I	I	I	
Motorno ulje i filter ulja	2.5L motor	Za Europu	Zamijenite svakih 7,500 km (4,500 milja) ili 6 mjeseci										
		Osim Europe	Zamijenite svakih 5,000 km (3,000 milja) ili 6 mjeseci										
	2.7L motor	Za Europu	Zamijenite svakih 7,500 km (4,500 milja) ili 6 mjeseci										
		Osim Europe	Zamijenite svakih 5,000 km (3,000 milja) ili 6 mjeseci										
	2.9L motor	Za Europu	Zamijenite svakih 15,000 km (9,500 milja) ili 12 mjeseci										
		Osim Europe	Zamijenite svakih 10,000 km (6,500 milja) ili 12 mjeseci										
3.0L motor		Zamijenite svakih 5,000 km (3,000 milja) ili 6 mjeseci											
Zupčasti remen motora	2.5L motor								I			R	
	2.9L motor		Zamijenite svakih 120,000 km (80,000 milja) ili 60 mjeseci										
Uložak zračnog filtera	Za srednji Istok		Zamijenite svakih 5,000 km (3,000 milja) ili 6 mjeseci										
	Osim srednji Istok		Očistite svakih 15,000 km (10,000 milja) ili 12 mjeseci i zamijenite svakih 45,000 km (30,000 milja) ili 36 mjeseci										

I : Pregled i po potrebi popravak, čišćenje ili zamjena.

R : Zamjena.

<sup>1</sup> : Podesite remene alternatora, servovolana, klimatizacijskog uređaja i pumpe za vodu.

Pregled i po potrebi popravak ili zamjena.

## RASPORED ODRŽAVANJA (nastavak)

1 2 3 4 5 6 7 8 9	PREDMET ODRŽAVANJA	INTERVAL ODRŽAVANJA	Broj mjeseci ili kilometara, što nastupi prije									
		Mjeseci	-	6	12	18	24	30	36	42	48	54
		Milje 1,000	0.6	6	12	18	24	30	36	42	48	54
		Km 1,000	1	10	20	30	40	50	60	70	80	90
	Ventili			I			I		I		I	
	Crijevo i poklopac spremnika za gorivo						I			I		I
	Ventilacijska crijeva			I				I		I		
	EGR sustav (ventil, cijev, crijevo) (ukoliko je u opr.)			I			I		I		I	
	Filter goriva <sup>2</sup>	2.5L/2.7L/3.0L motor	Za Europu				I			R		I
Osim Europe							R			R		
2.9L motor		Za Europu					I			R		I
		Osim Europe					R			R		R
	Cijevi i spojevi sustava za gorivo			I		I		I		I		I
	Sustav ubrizgavanja goriva (s EMS dijelovima)				I		I		I		I	
	Sustav hlađenja	Isprva, zamijenite na 100,000 km (62,500 milja) ili 60 mjeseci; nakon toga, zamijenite svakih 40,000 km (25,000 milja) ili 24 mjeseca										

I : Pregled i po potrebi popravak, čišćenje ili zamjena.

R : Zamjena.

<sup>2</sup> : Intervali ovise od kvalitete goriva. Vrijedi samo pri uporabi kvalificiranog goriva, "EN 590 ili odgovarajućeg".

Ako dizel gorivo ne zadovoljava EU specifikacije EN 590, zamjenu treba obavljati češće. Kontaktirajte ovlaštenog KIA dilera za detalje.

U slučaju slabije snage motora ili tlaka goriva, odmah zamijenjajte filter goriva ne gledajući na intervale održavanja.

## RASPORED ODRŽAVANJA (nastavak)

PREDMET ODRŽAVANJA	INTERVAL ODRŽAVANJA	Broj mjeseci ili kilometara, što nastupi prije										
		Mjeseci	-	6	12	18	24	30	36	42	48	54
		Milje 1,000	0.6	6	12	18	24	30	36	42	48	54
		Km 1,000	1	10	20	30	40	50	60	70	80	90
Tekućina za hlađenje motora *3	Za Europu	Svaki dan provjerite razinu tekućine za hlađenje Provjerite pumpu za vodu kada mjenjate pogonski ili razvodni remen										
	Osim Europe	Isprva, zamijenite na 48,000 km (30,000 milja) ili 24 mjeseca; nakon toga, zamijenite svakih 40,000 km (25,000 milja) ili 24 mjeseca										
Akumulator			I	I	I	I	I	I	I	I	I	I
Svi električni sustavi				I		I		I		I		
Cijevi i spojevi sustava za kočenje				I		I		I		I		
Papučica kočnice i spojke			I	I	I	I	I	I	I	I	I	I
Ručna kočnica			I	I	I	I	I	I	I	I	I	I
Tekućina kočnice/spojke	Za Europu		I	I	I	R	I	I	I	R	I	
	Osim Europe		I	I	I	I	I	I	I	I	I	I
Diskovi i pločice kočnica			I	I	I	I	I	I	I	I	I	I
Bubanj kočnice			I	I	I	I	I	I	I	I	I	I
Tekućina i crijeva servovolana (ukoliko je u opr.)			I	I	I	I	I	I	I	I	I	I

I : Pregled i po potrebi popravak, čišćenje ili zamjena.

R : Zamjena.

\*3 : Kada dodajete tekućinu za hlađenje motora koristite samo preporučene dodatke za Vaše vozilo i nikada ne mješajte nedestiliranu vodu. Nepropisna tekućina može uzrokovati oštećenja motora.

## RASPORED ODRŽAVANJA (nastavak)

1 2 3 4 5 6 7 8 9	INTERVAL ODRŽAVANJA	Broj mjeseci ili kilometara, što nastupi prije										
		Mjeseci	-	6	12	18	24	30	36	42	48	54
		Milja×1,000	0.6	6	12	18	24	30	36	42	48	54
	Km×1,000	1	10	20	30	40	50	60	70	80	90	
	Upravljački mehanizam (letva volana, manžete,...)		I	I	I	I	I	I	I	I	I	
	Pogonske osovine i manžete		I	I	I	I	I	I	I	I	I	
	Gume (pritisak zraka i istrošenost)		I	I	I	I	I	I	I	I	I	
	Spojevi prednjeg ovjesa		I	I	I	I	I	I	I	I	I	
	Pričvršćenje lisnatih opruga <sup>3</sup> (ukoliko je u opremi)		I	I	I	I	I	I	I	I	I	
	Vijci i matice šasije i karoserije		I	I	I	I	I	I	I	I	I	
	Zračnost prednjih i stražnjih ležajeva <sup>4</sup>		I	I	I	I	I	I	I	I	I	
	Filter prašine			I		I		I		I		
	Tekućina za hlađenje A/C (ukoliko je u opremi)		I	I	I	I	I	I	I	I	I	
	Kompresor A/C (ukoliko je u opremi)		I	I	I	I	I	I	I	I	I	
	Tekućina ručnog mjenjača			I		I		I		I		
	Tekućina mjenjačke kutije (ukoliko je u opremi)			I		I		I		I		
	Tekućina stražnjeg diferencijala			I		R		I		R		

I : Pregled i po potrebi popravak, čišćenje ili zamjena.

R : Zamjena.

<sup>3</sup> : Podesite i zategnite pričvršćenja lisnatih opruga na 1,000 km (600 milja) nakon zamjene pričvršćenja ili lisnatih opruga.

<sup>4</sup> : Po potrebi dodajte ležajevima mazivo.

## ODRŽAVANJE U OTEŽAVAJUĆIM UVJETIMA VOŽNJE

Slijedeći dijelovi moraju biti češće održavani ukoliko vozite auto u otežavajućim uvjetima. Intervale održavanja pogledajte u donjoj tablici.

R : Zamjena I : Pregled i po potrebi popravak, čišćenje ili zamjena

PREDMET ODRŽAVANJA		ODRŽAVANJE	INTERVAL ODRŽAVANJA	UVJETI VOŽNJE	
Motorno ulje i filter ulja	2.5L motor	Za Europu	R	Svakih 4,000 km (2,500 milja) ili 6 mjeseci	A, B, C, F, G, H, I, J
		Osim Europe	R	Svakih 3,000 km (2,000 milja) ili 6 mjeseci	
	2.7L motor	Za Europu	R	Svakih 4,000 km (2,500 milja) ili 6 mjeseci	A, B, C, F, H, I, J
		Osim Europe	R	Svakih 3,000 km (2,000 milja) ili 6 mjeseci	
	2.9L motor	Za Europu	R	Svakih 7,500 km (4,500 milja) ili 6 mjeseci	
		Osim Europe	R	Svakih 5,000 km (3,000 milja) ili 6 mjeseci	
3.0 L motor		R	Svakih 3,000 km (2,000 milja) ili 6 mjeseci		
Zupčasti remen mot.	2.5L motor		R	Svakih 40,000 km (24,000 milja)	
	2.9 L motor		R	Svakih 60,000 km (40,000 milja) ili 48 mjeseci	
Uložak zračnog filtera		I ili R	Očistite svakih 1,500 km (900 milja) i zamijenite svakih 10,000 km (6,000 milja)	C, E	
Tekućina ručnog mjenjača		R	Svakih 100,000 km (60,000 milja)	A, C, E, F, G, H, I, J	
Tekućina prednjeg i stražnjeg diferencijala		I ili R	Svakih 10,000 km (6,000 milja)	C, F, G, H, I	
Tekućina mjenjačke kutije (ukoliko je u opr.)		R	Svakih 100,000 km (60,000 milja)	A, C, E, F, G, H, I, J	

	PREDMET ODRŽAVANJA	ODRŽAVANJE	INTERVAL ODRŽAVANJA	UVJETI VOŽNJE
1	Mehanizam upravljača	I	Češće provjeravajte ovisno o uvjetima	C, D, E, F, G
2	Zglobovi prednjeg ovjesa	I	Češće provjeravajte ovisno o uvjetima	C, D, E, F, G
3	Diskovi i pločice kočnica	I	Češće provjeravajte ovisno o uvjetima	C, D, E, G, H
4	Bubanj kočnice	I	Češće provjeravajte ovisno o uvjetima	C, D, E, G, H
5	Ručna kočnica	I	Češće provjeravajte ovisno o uvjetima	C, D, G, H
6	Pogonske osovine i manžete	I	Češće provjeravajte ovisno o uvjetima	C, D, E, F
7	Filter prašine	I	Svakih 10,000 km (6,000 milja)	C, E

## Teži uvjeti vožnje

A : Česta vožnja na kratke udaljenosti  
 B : Duže mirovanje (neuporaba) vozila  
 C : Vožnja po prašnjavim i neuređenim cestama  
 D : Vožnja po cestama posutim solju ili drugim tvarima koje prouzrokuju hrđanje ili u zimskim uvjetima  
 E : Vožnja po pješčanim područjima

F : Više od 50% vožnje u gustom gradskom prometu uz temperature iznad 32°C  
 G : Vožnja po planinskim predjelima  
 H : Vožnja s prikolicom  
 I : Korištenje vozila kao patrolnog automobila, taksija ili vozila za komercijalne potrebe ili vučnu službu  
 J : Vožnja brzinom većom od 170 km/h



## VLASNIKOVO ODRŽAVANJE

### Raspored vlasnikovog održavanja

Na sljedećim stranicama nabrojeni su pregledi ili provjere, koje lako možete napraviti Vi sami ili osposobljeni serviser. Na ovim stranicama naći ćete mnogobrojne upute koje pomažu kako bi sigurno održavali Vaše vozilo. Za sve teškoće koje imate s vozilom možete zatražiti savjete od ovlaštenog servisera.

Vlasnikovo održavanje i pregled vozila nije uključen u garanciju i zato se mora platiti korištenje radionice, posao, rezervni dijelovi i tekućine.

#### *Ako ste stali zbog dolijevanja goriva:*

- provjerite razinu ulja,
- provjerite razinu tekućine za hlađenje,



#### **UPOZORENJE**

**Kod provjeravanja razine tekućine za hlađenje u Vašem vozilu dok je motor još vruć, budite vrlo oprezni. Kipuća tekućina za hlađenje i para pod pritiskom mogu prilikom istjecanja prouzročiti opekline.**

- provjerite razinu tekućine za čišćenje vjetrobranskog stakla,
- provjerite pritisak u gumama.

#### *Za vrijeme vožnje:*

- obratite pažnju na promjene zvuka u ispušnom sustavu ili ako osjetite ispušne plinove u vozilu,
- provjerite vibracije volana. Obratite pažnju na pojačano treperenje i prazni hod u volanu, ili na promjenu smjera kod vožnje ravno,
- pogledajte da li se Vaše vozilo neprestano lagano okreće ili vuče na jednu stranu kada vozite po ravnoj i glatkoj cesti,
- obratite pažnju na čudne zvukove prilikom kočenja. I pretvrda papučica za kočenje ukazuje na kvar,
- provjerite razinu tekućine mjenjača ukoliko primijetite razliku u radu mjenjača,
- provjerite ručnu kočnicu,
- provjerite da li ispod vozila što curi (kod i nakon upotrebe klime normalno je da kaplje voda).

1

2

3

4

5

6

7

8

9

### ***Barem jednom mjesečno provjerite:***

- razinu tekućine za hlađenje,
- rad svih vanjskih svjetla, uključujući svjetla za kočenje i pokazivače smjera,
- pritisak guma uključujući i rezervnu gumu.

### ***Bar dva puta godišnje provjerite (npr. u proljeće i jesen):***

- da nema rupa ili oštećenja na cijevima hladnjaka, sustava grijanja i klimatizacijskog uređaja,
- rad brisača i crpke za vodu. Gumice brisača očistite čistom krpom koja je namočena u sredstvo za čišćenje stakla,
- položaj svjetla,
- prigušivač zvuka, ispušnu cijev i odbojnik,
- stanje sigurnosnih pojaseva,
- istrošenost guma i zategnutost vijaka kotača.

### ***Bar jednom godišnje:***

- očistite podvozje i otvore na vratima,
- podmažite i provjerite zglobove i okove na vratima,
- podmažite vrata, brave i pante,
- podmažite gume na vratima,
- provjerite rad klima uređaja prije ljetne sezone,
- provjerite tekućinu servovolana,
- pregledajte, kontrolirajte i podmažite spojeve automatskog mjenjača,
- očistite akumulator i njegove priključne kopče,
- provjerite razinu ulja za kočnice.

1

2

3

4

5

6

7

8

9

## Upozorenja pri vlasnikovom održavanju

Nepravilno ili nepotpuno održavanje može prouzročiti teškoće. U ovom poglavlju su upute smo za one poslove održavanja koje nije teško izvršiti.

Neke radove na održavanju može napraviti samo ovlašteni serviser specijalnim alatom.

### \* NAPOMENA

Nepravilno vlasnikovo održavanje u vrijeme valjanosti garancije dovodi do prekida valjanosti garancije ili ograničavanja garancije. Za detaljnija objašnjenja pročitajte garancijsku knjižicu automobila. Ako niste sigurni da možete ispravno izvršiti postupke pregleda ili održavanje dijelova na svojem vozilu, savjetujemo Vam da te preglede i postupke održavanja preuzme ovlašteni Kia serviser.



### UPOZORENJE - Održavanje

- Održavanje vozila može biti opasno. Kod tih poslova moguće su teške tjelesne ozljede. Ako nemate dovoljno znanja i iskustva, odgovarajući alat i opremu za izvođenje radova, te poslove prepustite serviseru.
- Rad ispod poklopca motora koji radi opasan je. Još je opasnije ako nosite viseći nakit, raspletenu dugu kosu ili široku odjeću. Sve to moglo bi se zaplesti među pokretne dijelove motora i uzrokovati ozljede. Ako su zahvati na upaljenom motoru nužni, povežite kosu i skinite nakit (posebno prstenje, narukvice, sat, ogrlicu) i sve marame, kravate i ostale dugačke slobodne dijelove odjeće, i nakon toga počnite s radom u blizini motora ili ventilatora za hlađenje.

1

2

3

4

5

6

7

8

9

## PROSTOR ZA MOTOR

### ■ 2.5L motor

Strana suvozača

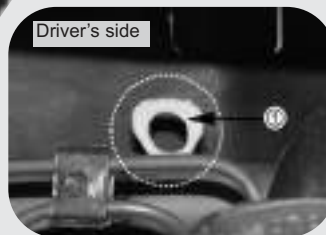
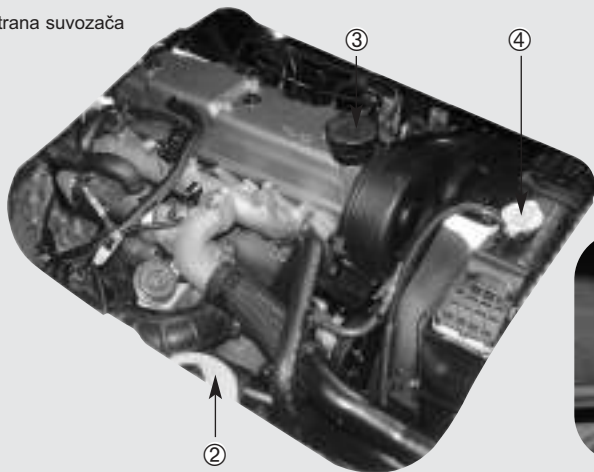

1. Šipka za provjeru motornog ulja
2. Posuda za tekućinu servovolana (ukoliko je u opremi)
3. Zatvarač spremnika za ulje
4. Zatvarač hladnjaka
5. Filter prašine
6. Posuda za tekućinu za hlađenje motora
7. Posuda za tekućinu za pranje vjetrobranskog stakla

1PUB7001/1PUB7002/1PUB7003

■ 2.7L / 3.0L motor

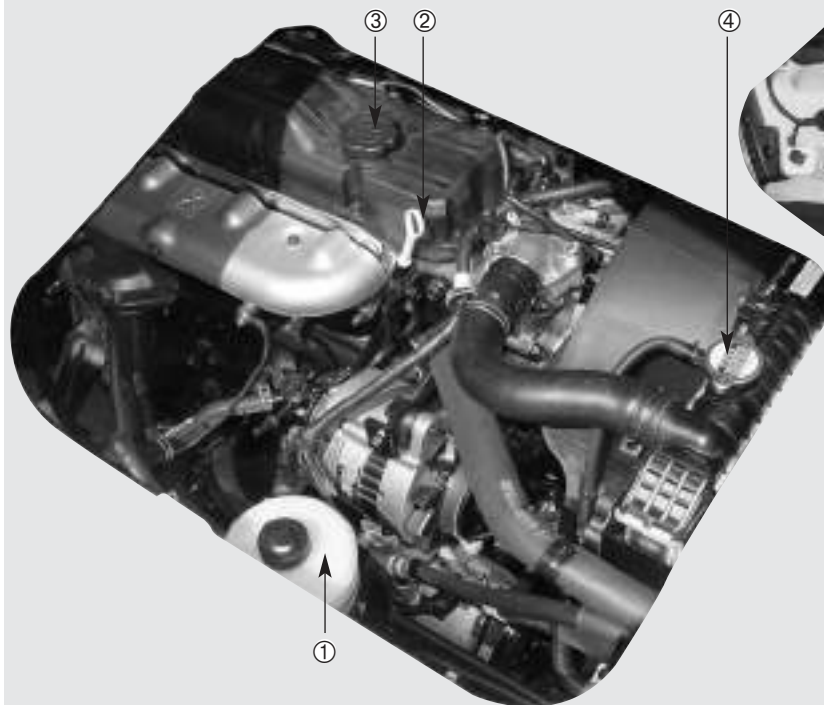

1. Posuda za tekućinu servovolana (ukoliko je u opremi)
2. Šipka za provjeru motornog ulja
3. Zatvarač spremnika motornog ulja
4. Zatvarač hladnjaka
5. Filter prašine
6. Posuda za tekućinu za hlađenje motora
7. Posuda za tekućinu za pranje vjetrobranskog stakla

1PUB7004/1PUB7003

## ■ 2.9L Motor

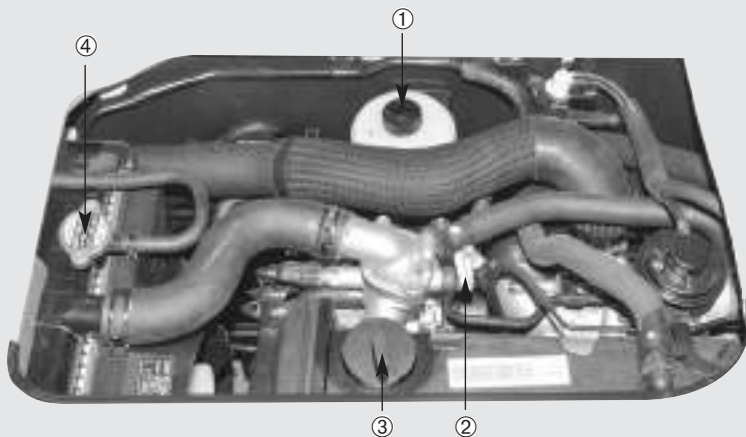

1. Posuda za tekućinu servovolana (ukoliko je u opremi)
2. Šipka za provjeru motornog ulja
3. Zatvarač sprenika za ulje
4. Zatvarač hladnjaka
5. Filter prašine
6. Posuda za tekućinu za hlađenje motora
7. Posuda za tekućinu za pranje vjetrobranskog stakla



\* Prostor za motor u vozilu može se razlikovati od priložene ilustracije

1PUA0004/1PUB7003

## MOTORNO ULJE I ULJNI FILTER

2.5L Motor

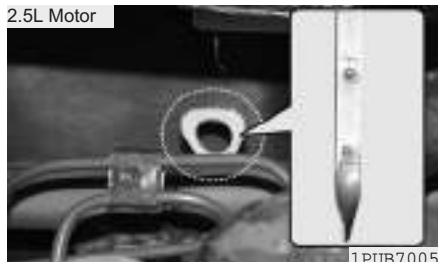

1PUB7005

2.7L / 3.0L Motor

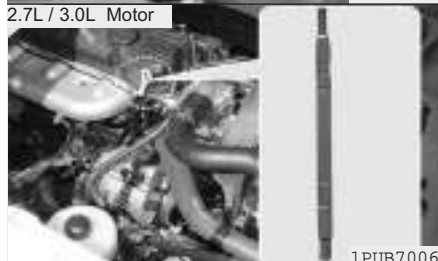

1PUB7006

2.9L Motor



1PUA5004

### Provjera razine motornog ulja

1. Provjerite da li se vozilo nalazi na ravnoj podlozi.
2. Upalite motor i pričekajte da dosegne radnu temperaturu.
3. Isključite motor i pričekajte nekoliko minuta kako bi ulje iscurilo u uljnu posudu.
4. Izvucite šipku za mjerenje ulja, obrišite ju i gurnite natrag do kraja.
5. Izvucite šipku za mjerenje i pogledajte razinu ulja. Trag ulja mora biti između oznaka F (full-puno) i L (low-nisko).



1PUA5005

Ukoliko je ulje bliže oznake L, dolijte ulja do oznake F. **Ne nalijevajte previše ulja.**

### \* NAPOMENA - samo za 2.5 motor

Šipka za provjeru razine motornog ulja nalazi se ispod sjedala vozača. Pogledajte pristup prostoru za motor / sjedalo vozača.

*Upotrebljavajte samo preporučeno motorno ulje (navedeno u poglavlju "Preporučena maziva")*

1

2

3

4

5

6

7

8

9

### Promjena motornog ulja i filtera

1 Motorno ulje i filter mijenjajte prema rasporedu održavanja u ovom poglavlju.

#### UPOZORENJE

2  
3 Stalan dodir s KORIŠTENIM motornim uljem, kod laboratorijskih pokusa na miševima prouzročio je rak kože. Zaštitite kožu pranjem vodom i sapunom.



## SUSTAV HLAĐENJA MOTORA

Automobil ima ugrađen sustav za hlađenje visokotlačnog tipa s posudom. Napunjen je tekućinom za hlađenje koja je odgovarajuća za svako doba godine i otporna na zamrzavanje. Posuda se puni u tvornici.

Jednom godišnje, prije početka zime ili prije putovanja u hladnije krajeve, provjerite otpornost tekućine za hlađenje na zamrzavanje.

### Kontrola razine tekućine za hlađenje motora



#### **UPOZORENJE - Uklanjanje zatvarača hladnjaka**

- Ne skidajte zatvarač hladnjaka dok motor radi ili dok je još vruć. Otvaranje može oštetiti sustav za hlađenje ili motor, a zbog istjecanja kipuće tekućine za hlađenje ili pare možete se ozbiljno ozlijediti.
- Ugasite motor i pričekajte da se ohladi. Kada je motor ohlađen, zatvarač skidajte oprezno. Umotajte ga u debeli sloj ručnika i zavrtnite u suprotnom smjeru od kazaljki na satu dok ne škljocne. Prilikom izjednačavanja pritiska maknite se u stranu. Kada ste sigurni da je pritisak u sustavu za hlađenje izjednačen s vanjskim, ponovno odvrnite zatvarač, pritisnite ga prema dolje i zavrtnite u suprotnom smjeru od kazaljke na satu, sve dok ga potpuno ne skinete.

(nastavlja se)

(nastavak)

- Iako je motor ugašen, zatvarač hladnjaka ili ispusni zatvarač ne skidajte dok su hladnjak ili motor vrući. Tekućina za hlađenje i para mogu još biti pod pritiskom i mogu prouzročiti teške tjelesne ozljede.

1

2

3

4

5

6

7

8

9

1

2

3

4

5

6

7

8

9



Provjerite stanje i spojeve svih cijevi sustava za hlađenje i grijanje. Po potrebi zamijenite sve cijevi koje su nabubrile ili su oštećene.

Razina tekućine za hlađenje u vrijeme dok je motor hladan mora biti između oznaka L i F, koje su označene na hladnjaku.

Ukoliko je razina tekućine niska, dolijte u posudu količinu propisane tekućine za hlađenje kako bi zaštitili vozilo od zamrzavanja i korozije. Dolijte do oznake F i Ne nalijevajte preko oznake F. Ako je potrebno često dolijevanje tekućine za hlađenje, sustav za hlađenje neka pregleda ovlašteni Kia serviser.

### Dolijevanje tekućine za hlađenje

- Upotrebljavajte samo destiliranu vodu u mješavini tekućine za hlađenje.
- U automobilskom motoru ima i aluminijских dijelova, koje je potrebno zaštititi od korozije ili zamrzavanja tekućinom za hlađenje na bazi etilen-glikola.
- **NE UPOTREBLJAVAJTE** tekućine za hlađenje na bazi alkohola ili metanola, i ne miješajte ih sa tekućinom za hlađenje.
- Ne upotrebljavajte otopine koje sadrže više od 60% ili manje od 35% sredstava protiv zamrzavanja, jer to umanjuje djelotvornost otopine.

Tekućinu za hlađenje potrebno je mijenjati prema rasporedu održavanja.

Omjere mješavine u tekućini za hlađenje pogledajte u sljedećoj tablici

Temperatura	Omjer mješavine (volumni)	
	Koncentrat	Voda
-15°C (5°F)	35	65
-25°C (-13°F)	40	60
-35°C (-31°F)	50	50
-45°C (-49°F)	60	40



1CTA5008

### UPOZORENJE

Ne skidajte zatvarač hladnjaka dok motor radi ili dok je još vruć. Zbog istjecanja kipuće tekućine za hlađenje ili pare možete se ozbiljno ozlijediti.

1

2

3

4

5

6

7

8

9

### KOČNICE I SPOJKA



#### Kontrola razine tekućine za kočnice/spojku

Povremeno provjeravajte razinu tekućine u spremniku, trebala bi se nalaziti između oznaka MAX i MIN.

Prije dolijevanja tekućine za kočnice/spojku očistite područje oko zatvarača posude kako se tekućina ne bi uprljala.

Kada nalijevate tekućinu za kočnice, dolijte ju do oznake MAX na posudi. Kod upotrebe, nivo tekućine se s vremenom smanjuje, što je normalna pojava. Ako je nivo tekućine jako nizak, neka sustav pregleda ovlaštene Kia serviser.

*Koristite samo preporučenu tekućinu za kočnice/spojku (pogledajte "Preporučena maziva" u nastavku ovoga poglavlja)*

*Ne miješajte različite tipove tekućina.*

#### UPOZORENJE

**Ako je potrebno često dolijevanje tekućine za kočnice, neka sustav pregleda ovlaštene Kia serviser.**

#### UPOZORENJE

**Kada mijenjate ili dodajete tekućinu za kočnice/spojku, radite to veoma pažljivo. Pazite da ne dođe u dodir s očima. Ako se to dogodi, obilno isperite oči vodom i odmah potražite liječnika.**

**⚠ OPREZ**

*Ne dozvolite da tekućina za kočnice/spojku dođe u dodir s karoserijom vozila jer bi mogla oštetiti boju. Tekućina za kočnice ne smiju dugo biti izložene na zraku. Ako se to dogodi, ona se ne smije upotrebljavati. Isto tako koristite isključivo tekućine preporučene u rasporedu održavanja. Samo nekoliko kapi motornog ulja u tekućini za kočenje/spojku može oštetiti čitav sustav za kočenje/spojke.*

**RUČNA KOČNICA**

1PUA3041

**Provjera ručne kočnice**

Provjerite pokretljivost ručice ručne kočnice, odnosno koliko “klikova” čujete kada ju povučete punom snagom. Ako je pokretljivost kočnice veća ili manja od propisnog, ručnu kočnicu neka popravi ovlaštenu Kia servisera.

Pokretljivost ručne kočnice: 5~7 “klikova” pri snazi od 20 kg (44 lbs, 196 N).

1

2

3

4

5

6

7

8

9

## POGONSKI REMEN

2.5L motor

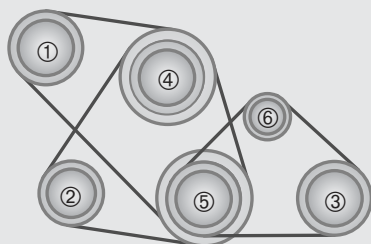

- ① Zupčanik servovolana
- ② Zupčanik alternatora
- ③ Zupčanik klimatizacijskog uređaja

2.7L / 3.0L motor

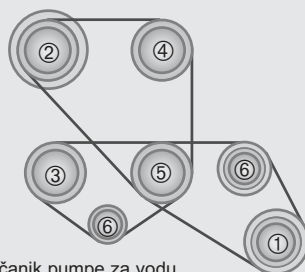

- ④ Zupčanik pumpe za vodu
- ⑤ Zupčanik elektropokretača
- ⑥ Zupčanik praznog hoda

1CTA7231/1CTA7232

### Odstupanje

Jedinica: mm (in)

Motor		Alternator	Servovolan	A/C uređaj
2.5L motor	Novi New	9 ~ 12 (0.35 ~ 0.47)	8 ~ 10 (0.31 ~ 0.39)	7 ~ 10 (0.28 ~ 0.39)
	Korišten	11 ~ 14 (0.43 ~ 0.55)	10 ~ 12 (0.39 ~ 0.47)	9 ~ 12 (0.35 ~ 0.47)
2.7L / 3.0L motor	Novi	9 ~ 11 (0.35 ~ 0.43)	8 ~ 10 (0.31 ~ 0.39)	7 ~ 9 (0.28 ~ 0.39)
	Korišten	11 ~ 12 (0.43 ~ 0.55)	10 ~ 12 (0.39 ~ 0.47)	9 ~ 11 (0.35 ~ 0.47)

Povremeno provjerite zategnutost pogonskog remena i podesite ga ukoliko je to potrebno. Istovremeno provjerite da li je remen oštećen ili istrošen te ga zamijenite ukoliko je to potrebno.

Provjerite da li nešto ometa kontakt remena i ostalih dijelova motora. Nakon što zamijenite remen morate ga ponovno podesiti nakon 2-3 tjedna kako bi ga zategnuli nakon širenja.

Kada često koristite klimatizacijski uređaj morate barem jednom mjesečno provjeriti zategnutost remena kompresora.

Kako bi provjerili zategnutost remena ugastite motor pritisnite remen na pola puta između zupčanika snagom od 10 kg (22 lb, 98 N), odstupanje bi trebalo biti prema tablici. Ukoliko je remen prelabav neka vozilo pregleda ovlašteni Kia serviser.

## SERVOVOLAN (UKOLIKO JE U OPREMI)



### Kontrola razine tekućine servovolana

Povremeno kontrolirajte razinu tekućine servovolana u posudi. . . Automobil neka bude na ravnoj podlozi s isključenim motorom. Pregledajte razinu tekućine servovolana u posudi; mora se nalaziti između oznaka MAX i MIN na mjeracu pričvršćenom za poklopac.

Prije dolijevanja tekućine za servovolana, temeljito očistite oko zatvarača posude, kako se tekućina ne bi zaprljala.

Ako je razina niska, dolijte tekućinu do oznake MAX.

Ako je potrebno često dolijevanje tekućine servovolana, neka sustav pregleda ovlaštenu Kia servisera.

### \* NAPOMENA

- Kako bi izbjegli oštećenje pumpe servovolana ne vozite dulje vrijeme s niskom razinom tekućine servovolana.
- Nikada ne palite motor ukoliko je posuda prazna.
- Kada dolijevate tekućine pripazite kako prljavština ne bi ušla u spremnik.
- Ukoliko ima premalo tekućine okretanje volana je otežano i možete čuti čudan zvuk.
- Upotreba nepreporučene tekućine može oslabiti učinak servovolana i uzrokovati oštećenja.

*Koristite isključivo preporučenu tekućinu za servovolana (pogledajte "Preporučena maziva" u nastavku ovoga poglavlja).*

### Cijevi i spojevi servovolana

Prije vožnje provjerite curenje li spojevi servovolana i ima li oštećenja na cijevima sustava servovolana.

1

2

3

4

5

6

7

8

9

## UPRAVLJAČ (VOLAN)

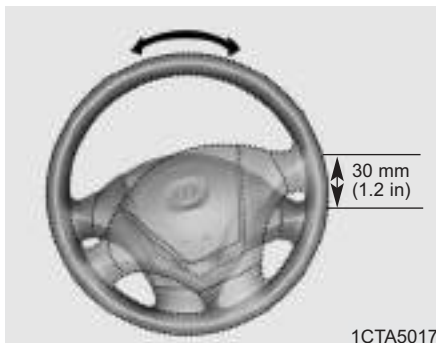

### \* NAPOMENA

Ukoliko je prazan hod veći od navedenog neka vozilo provjeri ovlašteni Kia serviser.

Parkirajte vozilo na ravnoj površini i namjestite kotače u ravan položaj. Okrenite lagano volan ulijevo i udesno i provjerite prazan hod volana. Normalan prazan hod trebao bi biti 30 mm ili manje.



## TEKUĆINE I MAZIVA



### Kontrola razine tekućine za ispiranje stakla

Spremnik tekućine je proziran kako biste razinu tekućine mogli provjeriti pogledom.

Provjerite količinu tekućine u spremniku i dolijte tekućinu po potrebi.

Možete koristiti običnu vodu ukoliko nemate tekućinu za ispiranje stakla. Tekućinu za ispiranje stakla koristite pri niskim temperaturama kako se ne bi zaledila.

### UPOZORENJE

- Za ispiranje stakla ne upotrebljavajte tekućinu za hlađenje motora ili tekućinu protiv zamrzavanja rashladne tekućine motora (antifriz).
- Tekućina za hlađenje motora može oslabiti vidljivost i uzrokovati gubitak kontrole nad vozilom te oštetiti boju.

### Podmazivanje

Sve pokretne dijelove kao što su brave, ležajevi i okovi vrata trebali bi podmazati prilikom zamjene ulja. Za hladnog vremena koristite mazivo koje se ne zamrzava.

Uvjerite se da drži sigurnosni zasun poklopca motora ako ste glavni otpustili.

1

2

3

4

5

6

7

8

9

### FILTER GORIVA

Ukoliko se nakupi vode u filteru goriva upozoravajuća žaruljica će se upaliti kada ključ u kontaktnoj bravi okrenete u ON položaj.

#### **OPREZ**

*Ukoliko ne odlijete nakupljenu vodu iz filtera to može uzrokovati oštećenja sustava goriva.*



#### **Uklanjanje zraka iz sustava goriva**

Ukoliko ste upravljali vozilom sve dok nije ponestalo goriva ili ukoliko ste zamijenili filter goriva obavezno uklonite zrak iz sustava goriva jer on otežava paljenje motora.

- Uklonite zatvarač sustava za

uklanjanje zraka koji se nalazi na vrhu filtera goriva.

- Pumpajte gore-dolje dok gorivo ne počne istjecati kroz otvor.
- Čvrsto učvrstite zatvarač nakon uklanjanja zraka.

#### **\* NAPOMENA**

- Koristite krpu kako gorivo ne bi špricalo uokolo.
- Očistite gorivo oko filtera goriva i pumpe za ubrizgavanje kako ne bi izazvali požar pri paljenju motora.
- Provjerite da li gorivo curi.



- Nakon što je voda iscurila zategnite zatvarač.
- Nakon paljenja motora provjerite da li se pali upozoravajuća žaruljica filtera goriva.

### Odljevanje vode iz filtera goriva

- Podmetnite posudu ispod filtera goriva.
- Olabavite zatvarač za odljevanje i odlijte vodu.

1

2

3

4

5

6

7

8

9

## ZRAČNI FILTER



### Čišćenje uložka zračnog filtera

Ovisno o njegovom stanju uložak možete očistiti. Ukoliko nije vrlo prljav jednostavno ga protresite kako bi uklonili prljavštinu. Svaki put kada pregledavate filter obrišite unutrašnjost kućišta zračnog filtera i prekrijte ga vlažnom krpom. Ukoliko upravljate vozilom u iznimno prašnjavim uvjetima očistite ili zamijenite uložak zračnog filtera češće nego što je to preporučeno.



### Zamjena uložka zračnog filtera

Papirnati uložak zračnog filtera potrebno je povremeno mijenjati.

1. Oslobodite učvršćivače poklopca zračnog filtera i otvorite poklopac.
2. Obrišite unutrašnjost zračnoga filtera čistom i vlažnom krpom.
3. Stavite novi uložak zračnoga filtera. Preporučamo originalne Kia uloške.
4. Zatvorite učvršćivače poklopca.

Uložak zračnog filtera mijenjajte prema rasporedu održavanja.

*Ako upotrebljavate automobil u posebno prašnjavim ili pjeskovitim područjima, potrebno je češće mijenjati uložak zračnog filtera. (Pogledajte "Održavanje u težim uvjetima vožnje" u ovom poglavlju)*

### **OPREZ**

- **Vožnja vozilom bez uložka zračnog filtera uzrokuje prekomjerno trošenje motora.**
- **Bez uložka zračnog filtera rad motora bio bi slabiji, zbog učestalih eksplozija može se i zapaliti motor.**
- **Kada mičete uložak zračnog filtera, pazite da u usisnu cijev ne uđe prašina ili prljavština, koja bi prouzročila oštećenja.**

## FILTER PRAŠINE



Filter prašine pročišćava zrak koji ulazi u kabinu vozila kroz ventilacijski sustav prilikom zagrijavanja ili upotrebe klimatizacijskog uređaja.

Filter prašine trebali bi očistiti svakih 20,000 km (12,000 milja). Ukoliko vozilom upravljate u prašnjavim uvjetima dulje vrijeme trebali biste ga češće provjeravati i čistiti.

1

2

3

4

5

6

7

8

9

### METLICE BRISAČA



#### Održavanje metlica brisača

##### \* NAPOMENA

Čišćenje vjetrobranskog stakla ponekad je otežano zbog voska kojeg u nekim automatskim praonicama stavljaju na automobile.

Onečišćenja vjetrobranskog stakla ili metlice brisača smanjuju učinkovitost brisača. Brisači i stakla obično se uprljaju od ostataka insekata, smolom s drveta i voska iz automatskih praonica automobila. Ako brisač dobro ne čisti, očistite metlice i staklo dobrim sredstvom za čišćenje ili blagom sapunicom i temeljito isperite čistom vodom.

##### \* NAPOMENA

Ne čistite metlice brisača benzinom, naftom, otapalima za boje i sličnim tvarima, kako ih ne bi oštetili.

#### Zamjena metlica brisača vjetrobranskog stakla

Kada brisač više ne čisti dobro, vjerojatno je istrošena metlica ili je napukla, pa ju je potrebno zamijeniti.

##### \* NAPOMENA

Kako ne bi pokvarili nosače ili druge dijelove brisača, ne pomičite ih rukom.

##### \* NAPOMENA

Upotreba brisača koji nisu propisani u uputama proizvođača automobila može uzrokovati kvarove.

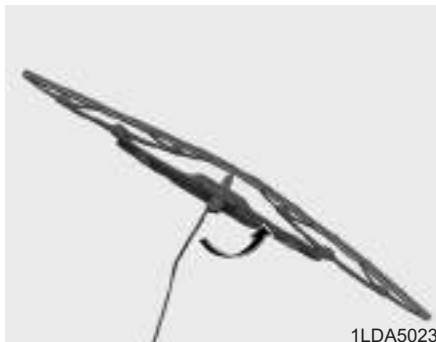

1LDA5023

1. Podignite zglob brisača i okrenite ga kako bi približili plastični držač.

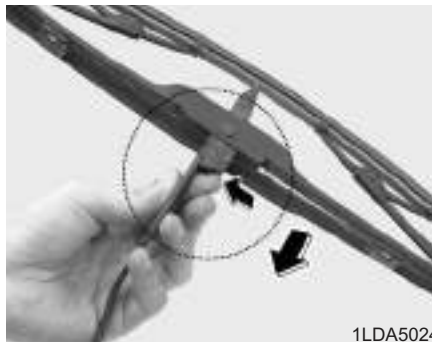

1LDA5024

2. Pritisnite držač i izvucite nosač prema vjetrobranskom staklu i skinite ga sa zgloba.



1LDA5025

3. Podignite nosač.  
4. Umetnite novi brisač obrnutim redoslijedom od uklanjanja.

### \* NAPOMENA

Pazite da nosač ne padne na vjetrobransko staklo.

1

2

3

4

5

6

7

8

9

## AKUMULATOR

**⚠ UPOZORENJE -****Opasnosti akumulatora**

Uvijek pročitajte slijedeća upozorenja kada radite s akumulatorom.



Ne približavajte upaljenu cigaretu ili druge zapaljive predmete akumulatoru.



Vodik koji se nalazi u akumulatoru lako je zapaljiv i mogao bi eksplodirati.



Akumulatori neka budu izvan dohvata djece, jer sadrže nagrizajuću sumpornu kiselinu. Kiselina iz akumulatora ne smije doći u dodir s kožom, očima, odjećom ili bojom vozila.

(nastavlja se)

(nastavak)



Ako elektrolit uđe u oči, ispirite oči čistom vodom najmanje 15 minuta i odmah posjetite liječnika. Ako je moguće i putem nanosite vodu pomoću namočene spužve ili gaze, dok vam liječnik ne pomogne. Ukoliko elektrolit dođe na kožu, potpuno operite to mjesto. Ako osjetite bol ili vas peče, odmah posjetite liječnika.



Prilikom punjenja akumulatora ili rada u njegovoj blizini, nosite zaštitne naočale. Ako je radni prostor zatvoren, morate ga prozračivati.

(nastavlja se)

(nastavak)

- Kod podizanja akumulatora s plastičnim kućištem, može zbog velikog pritiska doći do prskanja kiseline, koja može uzrokovati tjelesne ozljede. Džite akumulator na podlozi ili ga primajte za dijagonalne krajeve.
- Ne punite akumulator dok je spojen s priključnim kablovima vozila.
- Nikada ne dodirujte dijelove akumulatora dok je motor upaljen ili je ključ u kontaktnoj bravi u ACC položaju.



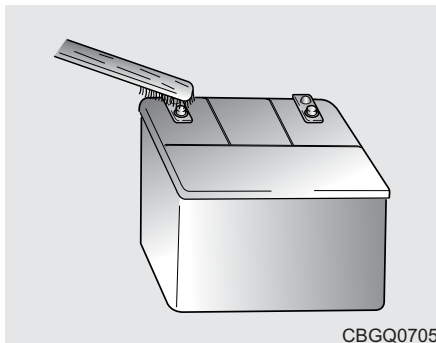

### Održavanje akumulatora:

- Akumulator neka bude sigurno učvršćen.
- Akumulator neka bude potpuno čist i suh.
- Polovi i priključci moraju biti čisti, čvrsti i namazani vazelinom ili mašću za kontakte.
- Svaku prolivenu kapljicu elektrolita isperite s akumulatora otopinom vode i sode bikarbone.
- Ako automobil ne upotrebljavate dulje vrijeme, isključite kablove s akumulatora.

### Punjenje akumulatora

Vaš automobil opremljen je akumulatorom koji ne treba održavanje.

- Ako se akumulator veoma brzo isprazni (na primjer zbog upaljenih reflektora ili unutarnjih svjetala ili dok auto niste koristili), ponovno ga polagano napunite (10 sati).
- Ako se akumulator postupno prazni zbog velike električne opterećenosti za vrijeme korištenja vozila, punite ga 2 sata punjačem struje 20 do 30A.

***Uređaji koje morate ponovno namjestiti nakon što je akumulator isključen:***

- Sat (vidi stranu 3-41)
- Klimatizacijski sustav (vidi stranu 4-34)
- Audio (pogledajte audio priručnik)

1

2

3

4

5

6

7

8

9

**⚠ UPOZORENJE -**

**Punjenje akumulatora**

Kada punite akumulator, slijedite ove sigurnosne mjere:

- Akumulator izvadite iz automobila i postavite ga u dobro prozračeni prostor.
- Ne približavajte plamen ili iskre akumulatoru.
- Za vrijeme punjenja promatrajte akumulator i zaustavite ili usporite brzinu punjenja, ako pregrade akumulatora počnu kipjeti ili ako temperatura elektrolita prelazi 49°C.
- Oči zaštitite dok kontrolirate punjenje akumulatora.

(nastavlja se)

(nastavak)

- Iskopčajte punjač akumulatora na slijedeći način:

1. Isključite glavni prekidač punjača akumulatora.
2. Skinite negativnu kopču s negativnog pola akumulatora.
3. Skinite pozitivnu kopču s pozitivnog pola akumulatora.

**\* NAPOMENA**

- Prije bilo kakvog održavanja ili punjenja akumulatora, isključite sva trošila i zaustavite motor.
- Prvo skinite negativni priključni kabel akumulatora i zadnjeg ga pričvrstite, ako akumulator nije priključen.

1

2

3

4

5

6

7

8

9

## GUME I KOTAČI

### Održavanje guma

Za pravilan rad, sigurnost i što ekonomičnije korištenje goriva, održavajte propisani pritisak u gumama i ne preopterećujte vozilo.

### Pritisak u gumama

Pritisak u svim gumama (uključujući rezervnu gumu) trebali bi provjeravati jednom mjesečno kada su gume hladne, odnosno kada vozilom niste upravljali barem 3 sata ili ste ga vozili najviše 1,6km.

Pravilan pritisak guma važan je zbog sigurnosti vožnje i manjeg trošenja guma.



### UPOZORENJE

**Prenizak pritisak u gumama može uzrokovati pregrijavanje guma, posebno za toplog vremena ili vožnje velikom brzinom. To dovodi do deformacije guma što može uzrokovati gubitak kontrole nad vozilom.**

### \* NAPOMENA

- Pritisak zagrijanih guma premašuje normalni pritisak za 28 do 41 kpa. Ne ispuštajte zrak iz zagrijanih guma kako ne bi bile nedovoljno napumpane.
- Preniski pritisak guma uzrokuje pretjerano trošenje guma, oslabljenu upravljivost vozilom, veću potrošnju goriva i mogućnost pucanja gume zbog pregrijavanja. Niski pritisak također može uzrokovati deformiranje guma i/ili njihovo odvajanje od kotača. Održavajte pravilan pritisak u gumama. Ukoliko gume morate često pumpati posjetite ovlaštenog Kia servisera.

(nastavlja se)

1

2

3

4

5

6

7

8

9

1

2

3

4

5

6

7

8

9

(nastavak)

- Previsok pritisak u gumama uvijek tuje tvrdi vožnju, teškoće u upravljanju, prekomjerno trošenje guma i povećava vjerojatnost nesreće.
- Obavezno vratite kapice ventila. Bez kapica prljavština i vlaga mogu ući u ventil i uzrokovati curenje zraka. Ukoliko ste izgubili kapicu zamijenite ju što je prije moguće.

## **⚠ UPOZORENJE -**

### **Pritisak u gumama**

Previsok ili preniski pritisak u gumama smanjuje njihov vijek trajanja, utječe na upravljivost vozilom i može uzrokovati pucanje guma što može dovesti do gubitka kontrole nad vozilom.

## **Zamjena mjesta guma**

Kako bi izjednačili trošenje guma, preporučamo Vam da zamijenite mjesta guma svakih 12.000 km ili prije ako se pokaže da se nepravilno troše.

Prilikom zamjene mjesta uravnotežite kotače.

Kada mijenjate mjesta guma provjerite ima li na gumama znakova neravnomjernog trošenja. Neravnomjerno trošenje obično uzrokuje nepravilni pritisak, nepravilna geometrija kotača, nagla kočenja ili skretanja. Zamijenite gumu ukoliko uočite tragove neravnomjernog trošenja. Nakon zamjene mjesta provjerite pritisak u gumama i jesu li matice kotača pravilno zategnute.

Pogledajte poglavlje 8, Specifikacije.

Prvi put

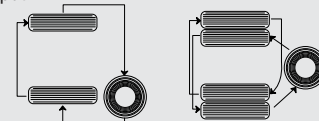

Drugi put

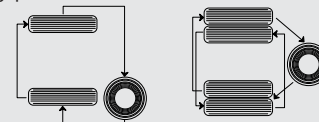

1TUA5028

*Provjerite disk pločice kočnica uvijek kada mijenjate mjesta gumama.*

## **\* NAPOMENA**

Radialne gume s nesimetričnim uzorkom vozne površine mijenjajte uzdužno (sprijeda i straga, ne lijevo i desno).



### Zamjena gume

Ako su gume jednakomjerno istrošene, preko čitave vozne površine pojavit će se indikator potrošnje koji upozorava da je profil vozne površine tanji od 1,6 mm. Kada se to dogodi, morate gume zamijeniti.

Ne odgađajte zamjenu, kako se istrošeni pojas ne bi pojavio na čitavoj voznoj površini.

### Geometrija kotača i uravnoteženje guma.

Vaše gume pravilno su uravnotežene u tvornici, no povremeno ih je potrebno uravnotežiti prije nego se istroše. Ukoliko primijetite stalno vibriranje vozila prilikom vožnje neka Vaš Kia serviser provjeri gume. Gumu morate uravnotežiti svaki puta kada je uklonjena sa kotača.

### \* NAPOMENA

Neodgovarajući utezi mogu oštetiti aluminijske naplatke. Koristite samo odgovarajuće utege za uravnoteženje kotača.

1

2

3

4

5

6

7

8

9

1

2

3

4

5

6

7

8

9

### UPOZORENJE

- Kada mijenjate gume ne miješajte ih. Sve četiri gume na vozilu moraju biti jednake po dimenzijama, profilu i konstrukciji. Upotrebljavajte samo one dimenzije guma, koje su navedene na tablici kod vozačevih vrata. Sve gume i kotači moraju imati istu nosivost, kombinacije guma i kotača neka odgovaraju tablici s preporukom s podacima o kotačima ili ovlaštenog Kia servisera. Nepoštivanje tih zaštitnih upozorenja može uzrokovati umanjenu sigurnost vožnje i oslabljenu kontrolu kretanja vozila.

(nastavlja se)

(nastavak)

- Upotreba guma drugih dimenzija ili tipova od propisanih, može loše utjecati na udobnost vožnje, pokretljivost vozila, odvajanje kotača od karoserije, visinu guma i točnost kontrole brzine.
- Vožnja s istrošenim gumama uzrokuje smanjenje učinkovitosti kočnica, preciznost upravljanja vozilom i klizanje vozila.
- Najbolje je zamijeniti sve gume istovremeno. Ukoliko to nije moguće ili nije potrebno, mijenjajte gume u paru (prednje ili stražnje). Zamjena samo jedne gume može ozbiljno utjecati na upravljivost vozilom.

### Zamjena kotača

Ukoliko iz bilo kojeg razlog mijenjate kotače, provjerite odgovaraju li svim parametrima originalnih kotača.

### UPOZORENJE

Kotač koji ne odgovara dimenzijama može ozbiljno ugroziti trajnost kotača i ležajeva, djelotvornost kočnica, sposobnost upravljanja, odvajanje guma od karoserije, odvajanje lanaca za snijeg, točnost mjerača brzine, pravilno usmjerenje reflektora i visinu odbojnika.

## Oznake veličine guma

Na bočnoj površini guma nalazi se oznaka njihovih dimenzija, koju trebate znati prilikom nabave novih guma. U nastavku je obrazloženje oznaka na gumama.

Primjer oznaka:

### 195 R14C 106/104R

(Ovi brojevi su navedeni kao primjer, oznake veličine Vaših guma može se razlikovati ovisno o Vašem vozilu)

195 - Širina gume u milimetrima.

R - Konstrukcija gume (R označava radijalnu gumu).

14 - Promjer naplatka u colima

C - Komercijalna guma

106/104 - Indeks opterećenja (numerički kod koji pokazuje maksimalno opterećenje, koje guma smije podnositi)

R - Simbol brzine kojoj je namijenjena guma (dodatne informacije su u tablici u nastavku teksta).

### 5.00 R12LT 83/81P

(Ovi brojevi su navedeni kao primjer, oznake veličine Vaših guma može se razlikovati ovisno o Vašem vozilu)

5.00 - Širina gume u colima.

R - Konstrukcija gume (R označava radijalnu gumu).

12 - Promjer naplatka u colima

LT - Guma za lagane kamione

83/81 - Indeks opterećenja (numerički kod koji pokazuje maksimalno opterećenje, koje guma smije podnositi)

P - Simbol brzine kojoj je namijenjena guma (dodatne informacije su u tablici u nastavku teksta).

1

2

3

4

5

6

7

8

9

## Oznake dimenzije kotača

I kotači su označeni važnim informacijama, koje trebate u slučaju zamjene. U nastavku su objašnjene oznake kotača.

Primjer oznake na kotačima:

### 6.0 J x 14

6.0 - Širina kotača u colima.

J - Oznaka oblika kotača.

14 - Promjer kotača u colima.

## Brzinske oznake guma

Tablica u nastavku pokazuje različite brzinske oznake, koje se trenutno koriste za gume osobnih automobila. Brzinska oznaka je dio cjelokupne oznake gume i znači najveću sigurnu brzinu pri vožnji s tim gumama.

Simbol	Maksimalna brzina
P	150 km/h (93 mph)
Q	160 km/h (99 mph)
R	170 km/h (106 mph)
S	180 km/h (112 mph)
T	190 km/h (118 mph)
H	210 km/h (130 mph)
V	240 km/h (149 mph)
Z	Iznad 240 km/h (149 mph)



## UPOZORENJE - Temperatura guma

Temperaturno stupnjevanje guma je određeno za pravilno napunjene i pravilno opterećene gume. Prevelika brzina, prenizak pritisak i prevelika opterećenost dovodi do nenadanog otkazivanja i gubljenje kontrole nad automobilom s teškim tjelesnim ozljedama.





### Životni vijek gume

Gume starije od 6 godina gube na snazi i performansama (čak i ukoliko ih se ne upotrebljava kao npr. rezervnu gumu). Zbog toga bi ih trebali zamijeniti. Datum proizvodnje možete pronaći na bočnoj strani gume (možda s unutrašnje strane) u obliku DOT oznake. DOT oznaka je niz brojeva i slova. Datum proizvodnje možete odrediti prema zadnje četiri oznake.

### DOT : XXXX XXXX 0000

Prvi dio DOT oznake prikazuje tvornički kod, veličinu gume i konstrukciju gume a zadnja četiri broja označavaju tjedan i godinu proizvodnje.

Na primjer:

DOT XXXX XXXX 0803 znači da je guma proizvedena u 8. tjednu 2003 godine.

### UPOZORENJE

**Na gumi starijoj od 6 godina može doći do odvajanja sloja u unutrašnjosti gume što može uzrokovati gubitak kontrole nad vozilom i teške ozljede. Provjerite datum proizvodnje gume i obavezno ju zamijenite ukoliko je starija od 6 godina.**

1

2

3

4

5

6

7

8

9

## ZAMJENA ŽARULJA

### **⚠ UPOZORENJE - Zamjena žarulja**

Prije zamjene žarulja, čvrsto zategnite ručnu kočnicu i uvjerite se da je ključ u kontaktnoj bravi u položaju "LOCK". U suprotnom se automobil može pomaknuti, možete opeći prste ili se ozlijediti od strujnog udara.

*Upotrebljavajte samo žarulje sa  
pravilnim naponom.*

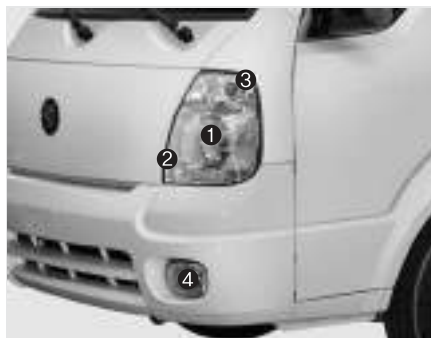

- ① Prednje svjetlo (dugo/kratko)
  - ② Poziciono svjetlo
  - ③ Prednji pokazivač smjera
  - ④ Prednje svjetlo za maglu - Osim Europe (ukoliko je u opremi)
- 1PUA5025

### **Zamjena žarulje prednjeg svjetla**

#### **\* NAPOMENA**

Vožnja po kiši ili pranje automobila mogu dovesti do stvaranja vlage na žaruljama i stop svjetlima, koja su posljedica temperaturne razlike unutar i izvan svjetla.

(nastavlja se)

(nastavak)

Svjetla se orose jednako kao i stakla na kiši, što nije problem. Ako se vlaga pojavi unutar svjetla, odvezite automobil na kontrolu ovlaštenom serviseru.



1LDA7048

### **UPOZORENJE -** Halogene žarulje

- Halogene žarulje sadrže koncentrirani plin, koji prilikom pucanja žarulje rasprši komadiće stakla uokolo.
- Sa žaruljama budite uvijek oprezni i pazite da ih ne okrhnete ili ogrebete. Kada su upaljene, pazite da ne dođu u dodir s tekućinama. Ne uzimajte ih golim rukama, kako ostatak masnoće ne bi uzrokovao pregrijavanje žarulja. Uključite ih tek onda kada su stavljene u kućište reflektora.

(nastavlja se)

(nastavak)

- Ako žarulja pregori ili eksplodira, odmah ju zamijenite i staru sigurno odstranite.
- Kod zamjene žarulja nosite zaštitne naočale. Prije zamjene pustite žarulju da se ohladi.

### \* NAPOMENA

Ukoliko je prednji dio vozila popravljan ili je kućište svjetla bilo mjenjano položaj svjetla trebao bi provjeriti ovlašteni Kia serviser.



1PUB7012

1. Otvorite poklopac motora.
2. Otpustite matice i uklonite kućište svjetla.

1

2

3

4

5

6

7

8

9

1

2

3

4

5

6

7

8

9

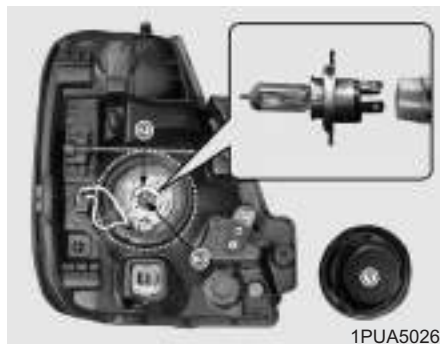

3. Isključite glavni konektor. Isključite konektor prednjeg pokazivača smjera.
4. Uklonite poklopac žarulje okretanjem u smjeru obrnutom od kazaljke na satu.
5. Isključite konektor žarulje svjetla.
6. Uklonite žicu koja drži žarulju pritiskom na njen kraj i guranjem prema gore.

7. Uklonite žarulju iz sklopa svjetla.
8. Stavite novu žarulju i učvrstite ju žicom.
9. Priključite konektor žarulje.
10. Vratite poklopac žarulje okretanjem u smjeru kazaljke na satu.
11. Priključite konektor pokazivača smjera i glavni konektor.
12. Vratite kućište svjetla.

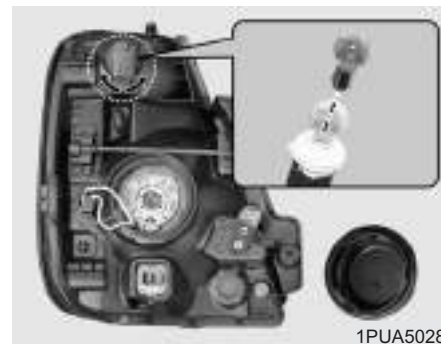

### Zamjena žarulje pozicionog svjetla/prednjeg pokazivača smjera

1. Uklonite kućište svjetla na način opisan na prethodnim stranicama.
2. Uklonite ležište okretanjem u smjeru obrnutom od smjera kazaljke na satu.

3. Uklonite žarulju povlačenjem prema van.
4. Umetnite novu žarulju
5. Vratite ležište žarulje u kućište svjetla okretanjem u smjeru kazaljke na satu.
6. Priključite glavni konektor svjetla. Priključite konektor prednjeg svjetla za pokazivanje smjera.
7. Pričvrstite kućište svjetla.



### **Žarulja prednjeg svjetla za maglu (ukoliko je u opremi)**

1. Posegnite rukom u prednji odbojnik ispod kućišta svjetla za maglu.
2. Uklonite ležište žarulje iz kućišta okretanjem u smjeru obrnutom od kazaljke na satu.

3. Uklonite žarulju izvlačenjem prema van.
4. Umetnite novu žarulju.
5. Umetnite ležište u kućište i učvrstite ga okretanjem u smjeru kazaljke na satu.

1

2

3

4

5

6

7

8

9

1

2

3

4

5

6

7

8

9

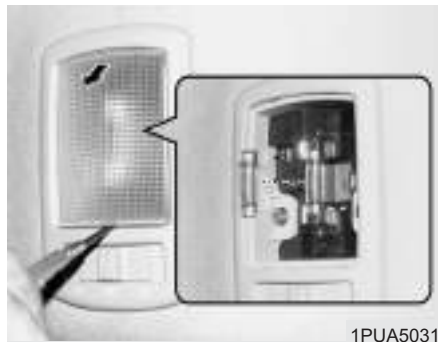

## Zamjena žarulja svjetla u unutrašnjosti

1. Ravnim odvijačem nježno uklonite leću sa kućišta.

### **OPREZ**

*Prije zamjene žarulja ugasite svjetlo kako se ne bi opekli ili pretrpjeli strujni udar.*

2. Uklonite žarulju izvlačenjem prema van.
3. Umetnite novu žarulju.
4. Vratite leću na kućište svjetla.



## Zamjena žarulje svjetla regis-tarske pločice

1. Uklonite vijke križnim odvijačem.
2. Uklonite žarulju iz ležišta okretanjem i zatim ju izvucite prema van.
3. Umetnite novu žarulju i okrenite ju
4. Pričvrstite leću vijcima



- 1PUA5034
- ① Stražnji pokazivač smjera
  - ② Stop i stražnje svjetlo
  - ③ Stražnje svj za maglu ili svj. za vožnju unatrag (Europa)
    - LH strana : Svjetlo za maglu
    - RH strana : Svjetlo za vožnju unatrag
  - ③ Svjetlo za vožnju unatrag (osim Europe)

### Zamjena žarulje stražnjeg kombiniranog svjetla

1. Pritisnite držače na poklopcu i uklonite poklopac.

2. Uklonite ležište iz kućišta okretanjem u smjeru obrnutom od kazaljke na satu.
3. Uklonite žarulju iz ležišta pritiskom i okretanjem. Izvucite žarulju ravno iz ležišta.
4. Umetnite novu žarulju u ležište i okrenite ju.
5. Umetnite ležište u kućište, gurnite ga i okrenite u smjeru kazaljke na satu.
6. Vratite poklopac.

1

2

3

4

5

6

7

8

9

## SPECIFIKACIJE MAZIVA

### Preporučena maziva

Kako bi postigli pravilan učinak i produljili vijek trajanja motora upotrijebite samo maziva odgovarajuće kvalitete. Kvalitetna maziva također smanjuju potrošnju goriva.

Danas su na tržištu dostupna poboljšana ulja, koja povećavaju iskorištenost. Zajedno s drugim kvalitetama dovode do smanjivanja količine goriva potrebnog za savladavanje trenja. Često je ta poboljšanja teško izmjeriti u svakodnevnoj vožnji ali u toku jedne godine vidljivo smanjuju troškove vožnje.

### Preporučena viskoznost motornog ulja po SAE

#### \* NAPOMENA

Prije otvaranja bilo kojeg čepa očistite okolicu čepa i mjerne šipke, kako bi spriječili unošenje nečistoće u tekućine. To posebno vrijedi kod upotrebe vozila na prašnjavim i pješčanim područjima i na nepoploćenim cestama. Ako ne poštuju ova savjeta, u tekućine može doći prljavština i prouzročiti teškoće ili kvarove sustava.

Za Vaše vozilo preporučamo sljedeća maziva i tekućine:

Mazivo		Klasifikacija
Motorno ulje *1		API Service CF-4 ili iznad (SAE 10W-30)
Tekućina ručnog mjenjača		API Service GL-4 (SAE 75W-85, trajno punjenje)
Tekućina diferencijala	Sa LSD	API Service GL-5 (SAE 85W-90)
	Bez LSD	API Service GL-5 (SAE 90)
	4WD (prednje)	
Tekućina mjenjačke kutije		API Service GL-4 (SAE 75W-85, trajno punjenje)
Tekućina servovolana		PSF-III
Tekućina kočnice/spojke		FMVSS116 DOT-3 ili DOT-4

\*1 Pogledajte preporučene SAE vrijednosti viskoznosti na sljedećoj strani.



Viskoznost motornog ulja utječe na potrošnju goriva i djelovanje motora u hladnim vremenskim uvjetima (pokretanje motora i protjecanje ulja). Ulja s manjom viskoznošću smanjuju potrošnju goriva i omogućuju bolje djelovanje motora u hladnim vremenskim uvjetima, ulja s većom viskoznošću više odgovaraju za zadovoljavajuće podmazivanje motora u vrućem razdoblju. Upotreba ulja neodgovarajuće viskoznosti može dovesti do kvarova motora.

Kod izbora motornog ulja uzmite u obzir predviđene temperature u kojima ćete se služiti vozilom do sljedeće promjene ulja. Odgovarajuću viskoznost motornog ulja izaberite pomoću donje tablice.

		Viskoznost motornog ulja po SAE s obzirom na vanjsku temperaturu									
Temperatura		C	-30	-20	-10	0	10	20	30	40	50
		( F)	-10	0	20	40	60	80	100	120	
Motorno ulje	2.5L/ 2.7L/ 3.0L motor								30		
									20W-40		
									15W-40		
									10W-30		
								5W-30			
								0W-30 *1			
	2.9L motor								15W-40		
								10W-30			
								5W-30			
								0W-30 *1			

\*1 : Samo za ekstremno hladna područja  
(Nije preporučljivo za trajna velika opterećenja i vožnju velikim brzinama)

1

2

3

4

5

6

7

8

9

### ODRŽAVANJE VANJSKOG DIJELA VOZILA

#### Opće upozorenje

Kada koristite kemijska sredstva za čišćenje ili lakiranje, uvijek slijedite upute proizvođača. Pažljivo pročitajte sva upozorenja i opomene na deklaracijama.

#### Održavanje vanjskog dijela vozila

##### Pranje

Kako bi zaštitili svoje vozilo od korozije i površinskih oštećenja barem jednom mjesečno temeljito isperite vozilo mlakom ili hladnom vodom.

Uklonite sve naslage soli, prljavštine, blata i drugih nataloženih tvari. Svi otvori za odvod vode na donjim rubovima vrata i pomičnim površinama moraju biti čisti

Kukci, smola, sokovi drveća, ptičji izmet, industrijska prašina i slična prljavština mogu oštetiti vanjsku zaštitu vašeg vozila ukoliko ih odmah ne uklonite.

Čak ni pravovremeno ispiranje čistom vodom možda neće ukloniti ove naslage. Koristite blagu sapunicu

koja se smije koristiti na lakiranim površinama.

Nakon pranja temeljito isperite vozilo mlakom ili hladnom vodom. Ne dozvolite da se sapunica osuši.

#### \* NAPOMENA

Ne koristite agresivan sapun, kemijska sredstva za čišćenje, vruću vodu i ne perite automobil na direktnom suncu ili kada je automobil zagrijan.

#### UPOZORENJE

Nakon pranja vozila isprobajte rad kočnica dok polagano vozite kako bi provjerili nije li voda utjecala na njihov rad. Ukoliko je učinak kočnica oslabljen osušite ih laganim pritiskanjem za vrijeme polagane vožnje.



#### OPREZ

- *Pranje motora vodom može uzrokovati kratki spoj i oštećenje električnih sustava koji se nalaze u predjelu motora.*
- *Budite iznimno oprezni prilikom pranja motora vodom.*

**Premazivanje voskom**

Vozilo premažite voskom kada se voda osušila.

Uvijek osušite ili obrišite vozilo prije premazivanja voskom. Upotrebljavajte kvalitetan tekući vosak ili vosak u kremi i slijedite upozorenja proizvođača. Premažite voskom i sve metalne dijelove kako bi sačuvali njihov sjaj.

Skidanjem ulja, smole i sličnih tvari sredstvima za odstranjivanje mrlja, obično se skine i vosak s površinske vozila. Taj dio morate ponovno premazati voskom, čak i ako ostali dijelovi još ne trebaju premazivanje voskom.

**\* NAPOMENA**

- **Brisanje prašine ili prljavštine s površine vozila suhom krpom oštećuje vanjsku zaštitu vozila.**
- **Na kromiranim i aluminijskim oksidirajućim dijelovima ne koristite staklenu vunu, sredstva koja grebu ili jaka sredstva za čišćenje koja sadrže nagrizajuće sastojke. To može oštetiti zaštitni sloj i prouzročiti promjenu ili oštećenje boje.**

**Popravak oštećenja vanjske boje automobila**

Duboke ogrebotine u boji nastale zbog komadića kamena, morate popraviti odmah jer nezaštićen metal brzo korodira i tada su potrebni veći popravci.

**\* NAPOMENA**

Ako je automobil oštećen i morate popravljati ili mijenjati metalne dijelove, osigurajte da popravljene ili nove dijelove u radionici zašтите antikorozivnim sredstvima.

1

2

3

4

5

6

7

8

9

### Održavanje sjaja metala

- Za skidanje smole i insekata koristite sredstvo za skidanje smole, ne sredstva za struganje ili ostale oštre predmete.
- Za zaštitu površine svijetlih metalnih dijelova, nanosite sloj voska ili zaštitnog sredstva za kromirane površine i dijelove temeljito ispolirajte do visokog sjaja.
- Zimi ili u krajevima uz more, nanosite na svijetle metalne dijelove deblji sloj voska ili druge zaštite. Ako je potrebno, zaštitite dijelove antikorozivnim vazelinom ili drugim zaštitnim sredstvom.

### Održavanje podvozja

Na podvozju se nakupljaju korozivne tvari koje se koriste za čišćenje snijega i leda i sprečavanje prašenja. Ako te tvari ne skinete, dijelovi podvozja, kao što su cijevi za gorivo, oklop, dno i ispušni sustav, mogu postupno zahrđati iako su zaštićeni sredstvima protiv hrđe.

Jednom mjesečno, nakon terenske vožnje i na kraju zime, temeljito operite podvozje i oklop mlakom ili hladnom vodom. Posebno pazite na ispiranje onih dijelova koji su zbog blata i prljavštine slabije vidljivi. Više štete nego koristi naćinit ćete ako prljavštinu smo namoćite a ne skinete. Otvori za otjecanje, koji su na donjim rubovima vrata, druge pomićne površine i na dijelovima podvozja, ne smiju biti zaćepljene; voda koja bi se zadržavala u tim dijelovima, prouzročila bi hrđanje.



### UPOZORENJE

**Nakon pranja vozila isprobajte kočnice pri polaganoj vožnji kako bi provjerili nije li na njih utjecala voda.**

1

2

3

4

5

6

7

8

9

## Održavanje aluminijskih naplataka

### (ukoliko su u opremi)

Aluminijski naplatci presvučeni su prozirnim zaštitnim slojem.

- Na aluminijskim naplacima ne koristite nagrizajuća sredstva za čišćenje, sredstva za poliranje, otapala ili žičane četke. Ta pomagala oštetila bi zaštitu.
- Koristite samo blage sapune ili neutralna sredstva za čišćenje i temeljito ga isperite vodom. Nakon vožnje po soljenim cestama, napolatke dobro očistite. Time ćete spriječiti koroziju.
- Napolatke ne perite rotirajućim četkama.
- Ne koristite agresivna sredstva za čišćenje. Možete oštetiti ili prouzročiti hrđanje aluminijskih dijelova vozila, presvučenih zaštitnim slojem.

1

2

3

4

5

6

7

8

9

### NJEGA UNUTRAŠNOSTI VOZILA

#### Opće upozorenje

Nagrizajuća sredstva, kao parfem ili kozmetičko ulje, neka ne dolaze u dodir s komandnom pločom, jer te tvari oštećuju površinu ili mijenjaju njihovu boju. Ako se to dogodi, komandnu ploču odmah temeljito obrišite.

#### Čišćenje tapeciranih dijelova opreme i unutarnjih dijelova

##### Plastika

Prašinu i prljavštinu s plastike skinite metlicom ili usisivačem. Plastične površine očistite sredstvom za čišćenje plastike.

##### Tkanina

Prašinu i prljavštinu s tkanine skinite metlicom ili usisivačem. Čistite blagom sapunicom, koja se preporuča za čišćenje tapeciranog namještaja i tepiha. Svježe mrlje očistite odmah sredstvom za skidanje mrlja s tkanina. Ako ih ne očistite odmah s tkanine, boja se može promijeniti. Ako tkanine ne održavate pravilno, možete smanjiti njihovu otpornost na vatru.

#### OPREZ

*Nepravilno čišćenje tkanine može utjecati na njen izgled i otpornost na vatru.*

#### Čišćenje tkanine sigurnosnog pojasa

Tkaninu očistite blagom sapunicom za čišćenje tapeciranog namještaja ili tepiha; slijedite upute proizvođača. Tkaninu ne smijete bojati, jer to može oslabiti njezinu čvrstoću.

#### Čišćenje unutrašnjosti stakla

Kada unutarnje staklene površine postanu mutne (prekrivene slojem masnoće, ulja ili voska), očistite ih sredstvom za čišćenje stakla. Slijedite upute proizvođača sredstva za čišćenje.

#### \* NAPOMENA

Ne grebite po unutarnjoj strani zadnjeg stakla kako ne bi oštetili grijače.

	Specifikacije / 8-2	1
		2
		3
		4
		5
		6
		7
	<b>Specifikacije</b>	<b>8</b>
		9

## SPECIFIKACIJE

Ovdje navedene specifikacije koristite samo za opću informaciju. Za detaljnije i ažurnije specifikacije kontaktirajte ovlaštenog prodavača Kia vozila.

### Dimenzije

Naziv	1 Tona								1.4 Tona		
	Duga šasija		Extra duga šasija			Duga šasija (visoka kabina)					
	Standardna kabina	Duplakabina	Standardna kabina	King kabina	Duplakabina	2WD	4WD		Standardna kabina	King kabina	
						Standardna kabina	Standardna kabina	Duplakabina			
Ukupna dužina	4,820	4,805	5,120	5,110	5,120	4,820	4,820	4,805	5,450	5,425	
Ukupna širina	1,740	1,740	1,740	1,740	1,740	1,740	1,740	1,740	1,750	1,750	
Ukupna visina	1,975	1,975	<sup>*)</sup> 1,970 / 2,040	<sup>*)</sup> 1,970 / 2,040	<sup>*)</sup> 1,970 / 2,040	1,970	2,090	2,090	2,095	2,095	
Prednji kotači	1,490	1,490	1,490	1,490	1,490	1,505	1,505	1,505	1,470	1,470	
Stražnji kotači	1,340	1,340	1,340	1,340	1,340	1,460	1,460	1,460	1,270	1,270	
Međuosovinski razmak	2,415	2,415	2,615	2,615	2,615	2,415	2,415	2,415	2,810	2,810	
Prostor za teret	Dužina	2,810	1,870	3,110	2,860	2,185	2,810	2,810	1,870	3,400	3,135
	Širina	1,630	1,630	1,630	1,630	1,630	1,630	1,630	1,630	1,650	1,650
	Visina	355	355	355	355	355	355	355	355	355	355

napomena

<sup>\*)</sup>2.7L motor / 2.5L motor



Gume

Naziv			Prednje		Stražnje		Napomena
			Guma	Pritisak zraka kg/cm <sup>2</sup> (psi, bar)	Guma	Pritisak zraka kg/cm <sup>2</sup> (psi, bar)	
Guma	2WD	Standardna kabina	195R14-6PR <sup>*1)</sup>	3.2 (45, 3.1)	5.00R12-8PR	4.0 (57, 3.9)	1 Tona
		King kabina			145R13-8PR <sup>*a)</sup>		
		Dupla kabina			145R13-8PR		
	4WD	Visoka kabina	195R14-8PR <sup>*2)</sup>	195R14-8PR	4.0 (57, 3.9)		
		Standardna kabina	6.70R14-8PR <sup>*2)</sup>	6.70R14-8PR	4.4 (62, 4.3)		
		King kabina	6.70R14-10PR <sup>*2)</sup>	6.70R14-10PR	4.8 (68, 4.7)		
2WD	Dupla kabina	6.50R16-10PR <sup>*3)</sup>	4.7 (67, 4.6)	5.50R13-8PR	3.6 (51, 3.5)	1.4 Tona	
Zatezni navoj matice kotača kg·m (lb·ft, N·m)			<sup>*1)</sup> 9.0 ~12.0 (65~87, 88~108) <sup>*2)</sup> 19.0 ~22.0 (137~159, 186~216) <sup>*3)</sup> 45.0 ~50.0 (326~362, 441~490)		19.0~22.0 (137~159, 186~216)		

Napomena

<sup>a)</sup> Stražnja guma: 145R13-8PR (samo za Europu)



Naziv		Prednje	Stražnje	Napomena
Materijal		Čelik	Čelik	
Kotač	Standardna kabina King kabina	Veličina	5J × 14	3.5J × 12
		Off set (mm)	35 ± 1	87.5 ± 1
		PCD (mm)	139.7 ± 0.13	145 ± 0.13
	Dupla kabina	Veličina	5J × 14	4J × 13
		Off set (mm)	35 ± 1	94 ± 1
		PCD (mm)	139.7 ± 0.13	145 ± 0.13
	4WD	Veličina	5J × 14	5J × 14
		Off set (mm)	42 ± 1	42 ± 1
		PCD (mm)	160 ± 0.13	160 ± 0.13
	1.4 Tona	Veličina	5.5J × 16WDC	4.0J × 13WDC
		Off set (mm)	107 ± 1	95 ± 1
		PCD (mm)	203.2 ± 0.13	170 ± 0.13

## Količine punjenja

Mazivo		Količina	Klasifikacija
Motorno ulje *1 (sa izmjenom filtera)	2.5L	5.7 / (6.0 US qt.)	API Service CF-4 iznad SAE 10W-30
	2.7L	6.6 / (6.9 US qt.)	
	2.9L	6.6 / (6.9 US qt.)	
	3.0L (1.4 ton)	7.0 / (6.7 US qt.)	
Tekućina ručnog mjenjača	2WD	2.5L	API Service GL-4 SAE 75W-85 (trajno punjenje)
		2.7L/2.9L/ 3.0L	
	4WD	2.7L/3.0L	
Tekućina mjenjačke kutije ( ako je u opr.)		1.1 / (1.2 US qt.)	API Service GL-4 SAE 75W-85 (trajno punjenje)
Tekućina diferencijala	Sa LSD		LSD OIL API Service GL-5 (SAE 85W-90)
	Bez LSD		API Service GL-5 (SAE 90)
	4WD (prednji)		
Servovolan		1.1 / ~1.2 / (1.2 ~ 1.3 US qt.)	PSF-III
Tekućina za hlađenje	2.5L	12.6 / (13.3 US qt.)	Etilen glikol za alumijske hladnjake
	2.7L	11.2 / (11.8 US qt.)	
	2.9L	9.5 / ~11.5 (10.0 ~ 12.1 US qt.)	
	3.0L	11.4 / (12.0 US qt.)	
Tekućina kočnice/spojke		0.35 / (0.37 US qt.)	FMVSS116 DOT-3 ili DOT-4
Gorivo		60 / (15.9 US gal)	-

\*1 Pogledajte preporučene SAE vrijednosti viskoznosti na strani 7-51.

## Žarulje

Žarulja	Snaga (W)	
	1 Ton	1.4 Ton
Svjetla (duga/kratka)	55/60	55/60
Prednji pokazivači smjera	21	21
Poziciona svjetla	5	5
Bočni pokaz. smjera (uk. je u opr.)	5	5
Prednja svj. za maglu (uk. je u opr.)	27	27
Stražnja i stop svjetla	21/5	21/5
Stražnji pokazivači smjera	21	21
Svjetla za vožnju unatrag	21	21
Str. svj. za maglu (ukoliko je u opr.)	21	-
Svjetlo registarske pločice	10	10
Svjetlo u kabini	10	10
Svjetlo u kabini (ukoliko je u opr.)	10	10

			1
			2
			3
			4
			5
			6
			7
			8
		<b>Kazalo</b>	<b>9</b>

**A**

Ako je guma prazna	6-17
Akumulator	7-34
Antena	3-42

**B**

Bočna vrata teretnog prostora	3-33
Brave vrata	3-3
Brisači i mlaznice za pranje	4-31

**D**

Diferencijal sa ograničenjem proklizavanja	4-8
--	-----

**F**

Filter goriva	3-34
Filter goriva	7-28
Filter prašine	7-31

**G**

Grijači - za Bliski istok	4-33
Gume i kotači	7-37

**I**

Instrumenti	4-16
-------------	------

**K**

Kako koristiti ovaj priručnik	1-2
Ključevi	3-2
Kočnice i spojka	7-22
Kontaktna brava	4-2

**M**

Maziva i tekućine	7-27
Metlice brisača	7-32
Mjerači	4-18
Motorno ulje i filter ulja	7-15

**O**

Odmagljivanje i odleđivanje prozora	4-44
Održavanje nakon vožnje u otežavajućim uvjetima	7-8
Održavanje unutrašnjosti vozila	7-56
Održavanje vanjskog dijela vozila	7-52
Ogledala	3-35
Oprema za slučaj nužde	6-26
Oznake s podacima	5-20

**P**

Paljenje motora	4-4
-----------------	-----

Paljenje sva četiri pokazivača smjera	4-33
Pogon na sva četiri kotača (4WD)	4-47
Pogonski remen	7-24
Poklopac motora	3-30
Pomoćno paljenje motora	6-4
Posebni uvjeti vožnje	5-6
Pregrijavanje	6-3
Preopterećenje	5-19
Pretinci	3-37
Prije vožnje	5-4
Prostor za motor	7-13
Prozor	3-6

**R**

Raspored redovnog održavanja	7-5
Razrada vozila	1-3
Ručna kočnica	7-23
Ručni mjenjač	4-7

**S**

Savjeti za štedljivu vožnju	5-5
Servisi za održavanje	7-3
Servovolan	7-25
Sigurnosni pojasevi	3-16

Sjedalo	3-8
Specifikacije	8-2
Specifikacije maziva	7-50
Sustav hlađenja motora	7-19
Sustav ručnog upravljanja klimatizacijom	4-34
Sustav za kočenje	4-8
Sustav za kontrolu ispušnih plinova	5-2
Svjetla	4-27

**U**

Unutarnja oprema	3-39
Unutarnji izgled	2-3
Unutrašnje osvjetljenje	3-36
Upozorenja i pokazivači	4-21
Upozorenje na cesti	6-2
Upravljač (volan)	4-13
Upravljač (volan)	7-26

**V**

Vanjska kutija s alatom (Samo kod 1.4 tonskog modela)	3-42
Vanjski izgled	2-2
Vlasnikovo održavanje	7-10
Vrata teretnog prostora	3-32

1

2

3

4

5

6

7

8

9

Vuča ..... 6-12

Vuča prikolice ..... 5-11

### Z

Zamjena žarulja ..... 7-44

Zaštita strujnog kruga ..... 6-7

Zračni filter ..... 7-30

1

2

3

4

5

6

7

8

9