

G13 équipement électrique

TABLEAU DES FUSIBLES

Remplacez toujours un fusible par un autre fusible de même calibre.

Selon l'équipement de votre véhicule

Affectation	Repères	Amp.
Prise de courant Remorque 7 broches ("ABS/EBS")	F1	10
Alimentations témoins "SERVICE" et "DANGER"	F1	10
Calculateur "ABS-ASR"	F1	10
Relais électrovalves "ABS-ASR"	F1	10
(Avant Droit/Arrière Gauche)	F1	10
Relais électrovalves "ABS-ASR"	F1	10
(Avant Gauche/Arrière Droit)	F1	10
Relais sécurité "ABS"	F1	10
Relais crupure ralentisseur électrique	F1	10
Feux de position droit	F2	10
Feux d'encombrement droit	F2	10
Feux de position gauche	F3	10
Feux d'encombrement gauche	F3	10
Alimentation feux de position remorque	F4	10
Alimentation disponible (éclairage)	F5	10
Alimentation disponible (éclairage)	F6	10
Éclairage des instruments planche de bord	F6	10
Éclairage interrupteurs	F6	10
(Lourds) de brouillard	F8	10
Projecteurs antibrouillard	F9	10
Projecteur émise/droit	F10	10
Projecteur émise/droit gauche	F11	10
Projecteur route gauche	F12	10
Projecteur route droit	F13	10
Projecteurs longue portée	F14	10
Capteur essieu-vitre(s)	F15	10
Actuel électronique	F16	10
Contact de stop sous pédale de frein	F16	10
Feu(s) de recul	F16	10
Commande de secours "TBV" (RTMDR)	F16	10
Alimentation témoins et instruments planche de bord	F16	10
Commande dégivrage rétroviseurs	F16	10
Conditionnement d'air	F18	20
Moteur aérateur de pavillon	F20	10
Alimentation disponible (après interrupteur général)	F21	10
Appareil de chauffage autonome "DILCC"	F22	20
Appareil de chauffage autonome "D3LCC"	F22	20
Appareil de chauffage autonome "Thermo 90"	F22	20
Conditionnement d'air	F22	20
Horloger de contrôle de ventilation	F22	20
Éclairage emmarchement	F23	10
Plafonnier conducteur	F23	10
Plafonnier couchette	F23	10

G12 équipement électrique

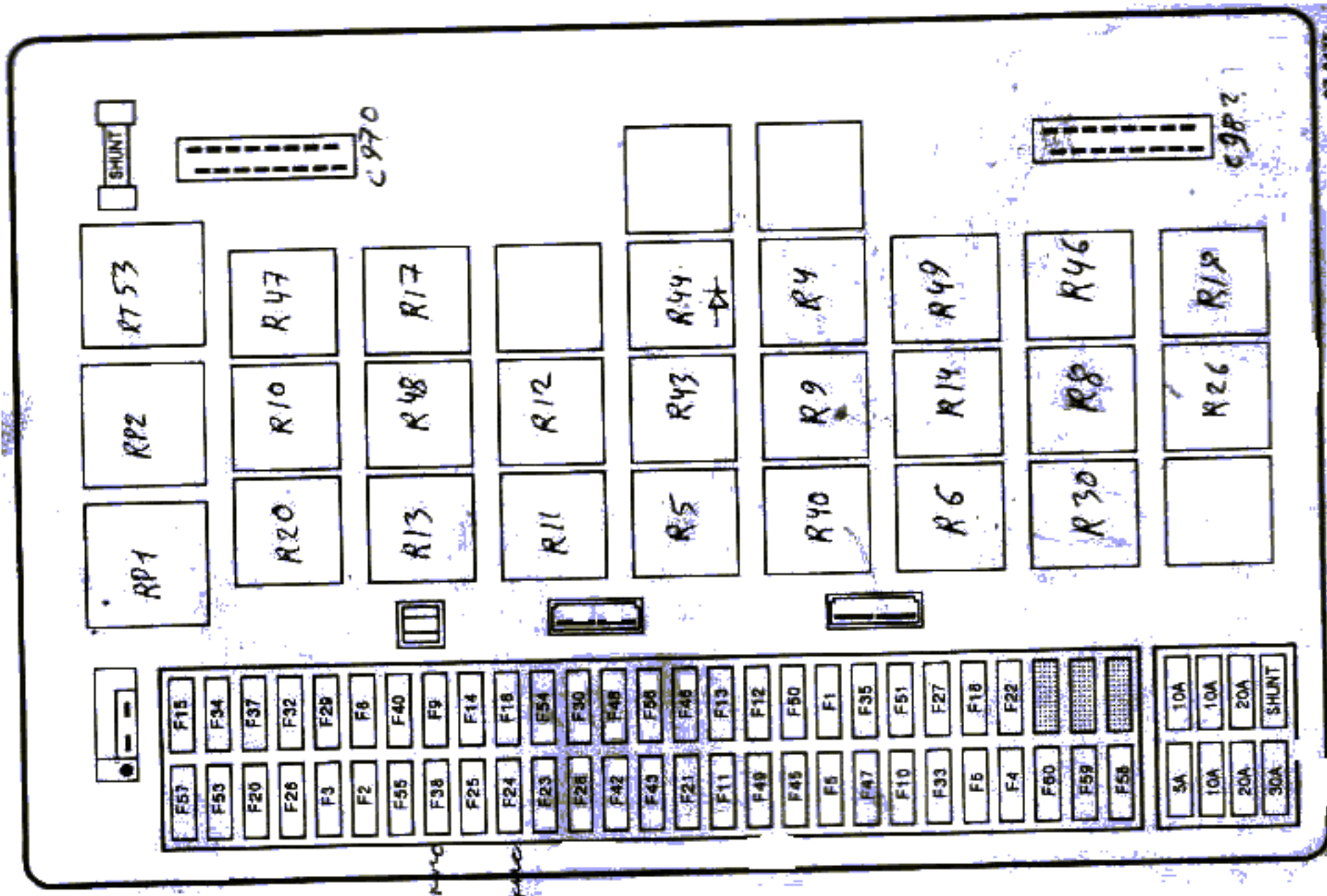

C314 équipement électrique

Affectation	Repères	Amp.
Plafonnier couchette inférieure	F23	10
Plafonnier couchette supérieure	F23	10
Lecteur de cartes	F23	10
Moteur lève-vitre passager	F24	20
Montre du contrôlographe	F25	5
Avertisseur sonore	F26	10
Feux de stop	F27	10
Calculateur "ABS-ASR"	F28	10
Rétroviseur dégivrant orientable gauche	F29	10
Rétroviseur dégivrant orientable droit	F29	10
Commande orientation rétroviseur(s) extérieur(s)	F29	10
Abaisseur de tension (télécommunication)	F30	20
Autoradio	F30	20
Alimentation accessoires du contrôlographe	F30	20
Moteurs réglage projecteurs	F30	20
Allume-cigares	F30	20
Moteur essuie-vitre(s)	F32	20
Pompe lave-vitre(s)	F32	20
Pompe lave projecteurs	F32	20
Prise de diagnostic	F33	10
Calculateur suspension (6x2 / 6x4)	F33	10
Centrale clignotante	F34	10
Alimentation mémoire autoradio	F34	10
Commande programmable chauffage autonome	F34	10
Alimentation disponible (après contact à clé)	F35	15
Calculateur "EBS"	F37	20
Moteur lève-vitre conducteur	F38	20
Alimentation disponible (après interrupteur général)	F40	10
Afficheur à matrice	F42	10
Calculateur "TBV"	F42	10
Projecteur de travail (tracteur)	F43	10
Eclairage des vannes	F43	10
Boîtier verrouillage centralisé	F45	10
Gâche électrique gauche	F45	10
Gâche électrique droite	F45	10
Commande préchauffage moteur	F46	10
Temporisateur du graissage centralisé	F46	10
Afficheur à matrice	F46	10
Calculateur suspension (4x2)	F47	10
Calculateur suspension (6x2 / 6x4)	F47	10
Boîtier de télécommande suspension	F47	10
Capteur de pression coussins pont arrière (6x2)	F47	10
Temporisateur essieu autovireur	F47	10
Calculateur "VMAC"	F48	20
Electrovalves frein moteur "J"	F49	10
Réfrigérateur	F50	20
Siège chauffant conducteur	F51	20
Siège chauffant passager	F51	20
Abaisseur de tension (prise 12V)	F51	20
Prise de courant "SAE"	F51	20

C315 équipement électrique

Affectation	Repères	Amp.
Alimentation disponible vidéo	F53	10
Moteur pare-soleil frontal	F54	10
Moteurs pare-soleil latéraux	F54	10
Alimentation disponible (après contact à clé)	F55	10
Commande de secours "TBV" (RTMDR)	F56	10
Calculateur "TBV"	F56	10
Calculateur "TBS"	F60	5

NOTA

Montage chauffage autonome "Thermo 90" + conditionneur d'air F22/30A

PLANCHE 1

ALIMENTATION / DEMARRAGE

- 2111 – Batterie(s) d'accumulateurs
- 2121 – Relais alimentation après contact
- 2165 – Interrupteur général
- 2211 – Démarreur
- 2212 – Relais de démarrage
- 2261 – Commande antivol et démarrage
- 8216 – Témoins alerte pression d'huile
- 8227 – Relais pression d'huile
- 8267 – Manoccontact alerte d'huile
- 8466 – Contact point mort

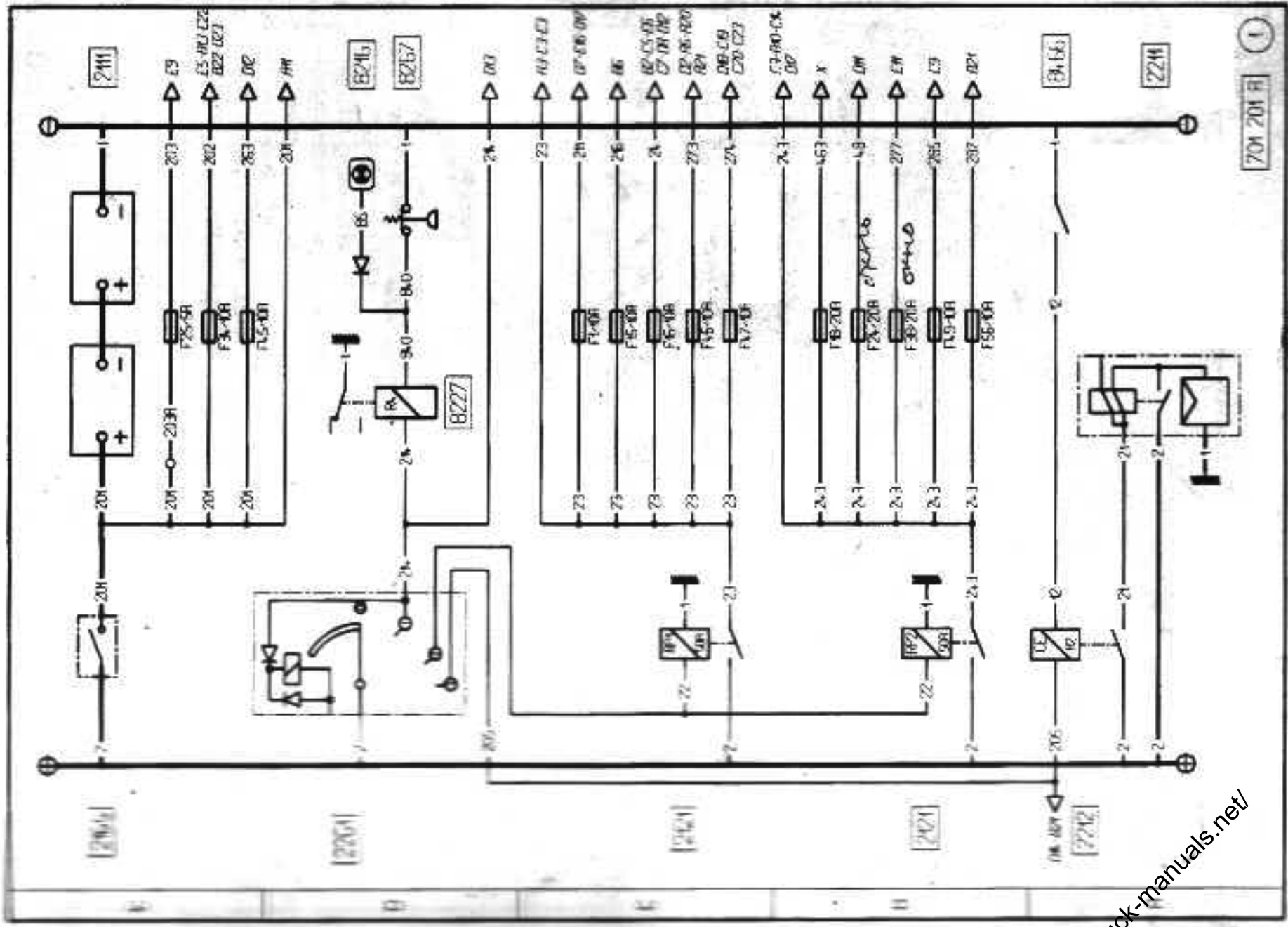

<https://www.truck-manuals.net/>

PLANCHE 2

ALIMENTATION / DEMARRAGE / PRECHAUFFAGE

- 2121 - Relais alimentation après contact
- 2200 - Boîtier antivol électronique
- 2219 - Antenne transpondeur
- 2220 - Clé à transpondeur
- 2221 - Témoin "Information" antivol électronique
- 2261 - Commande antivol et démarrage
- 2311 - Alternateur
- 2314 - Témoin charge batterie
- 2411 - Résistances de préchauffage
- 2414 - Relais de préchauffage
- 2418 - Témoin préchauffage
- 2461 - Commande préchauffage moteur
- 7111 - Compte-tours moteur
- 9205 - Calculateur "VMAC"



PLANCHE 3

ALIMENTATIONS DISPONIBLES / PRISES REMORQUES

- 1121 - Sans affectation
- 1125 - Coffret électrique sur châssis
- 1220 - Desserte supérieure cabine
- 1229 - Unité de raccordement châssis-cabine
- 1621 - Masse
- 2113 - Prise de courant Remorque 7 broches type 24 N
- 2114 - Prise de courant Remorque 7 broches type 24 P
- 2115 - Prise de courant Remorque 7 broches type 24 S
- 2116 - Prise de courant Remorque 7 broches ("ABS")
- 2122 - Alimentation + 24 Volts remorque
- 2141 - Alimentation disponible (éclairage)
- 2142 - Alimentation disponible (après contact à clé)
- 2146 - Alimentation disponible (masse)
- 2147 - Alimentation disponible (après interrupteur général)
- 2157 - Alimentation disponible (vidéo)
- 2158 - Relais alimentations disponibles
- 3313 - Feux clignotants remorque droit
- 3314 - Feux clignotants remorque gauche
- 3515 - Feux de brouillard remorque
- 3522 - Feu de stop remorque
- 3523 - Feu de stop remorque (ralentisseur sur échappement)
- 3634 - Feux d'encombrement remorque
- 3727 - Feux de position remorque droit
- 3728 - Feux de position remorque gauche
- 5511 - Eclairage des vannes
- 6326 - Feu de recul remorque
- 7524 - Prise de courant "SAF"
- 8013 - Témoin sécurité remorque anti-blocage de roues

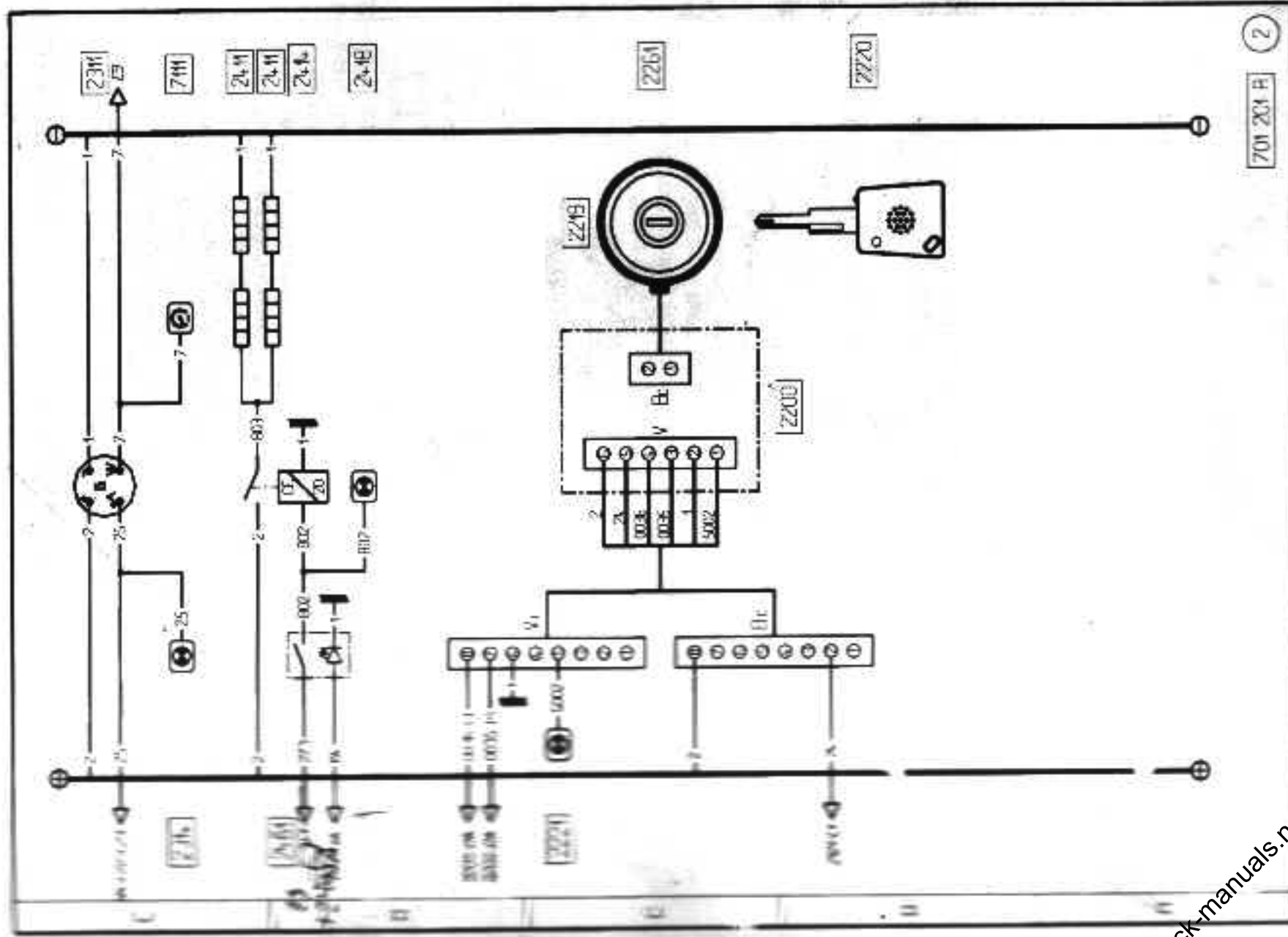
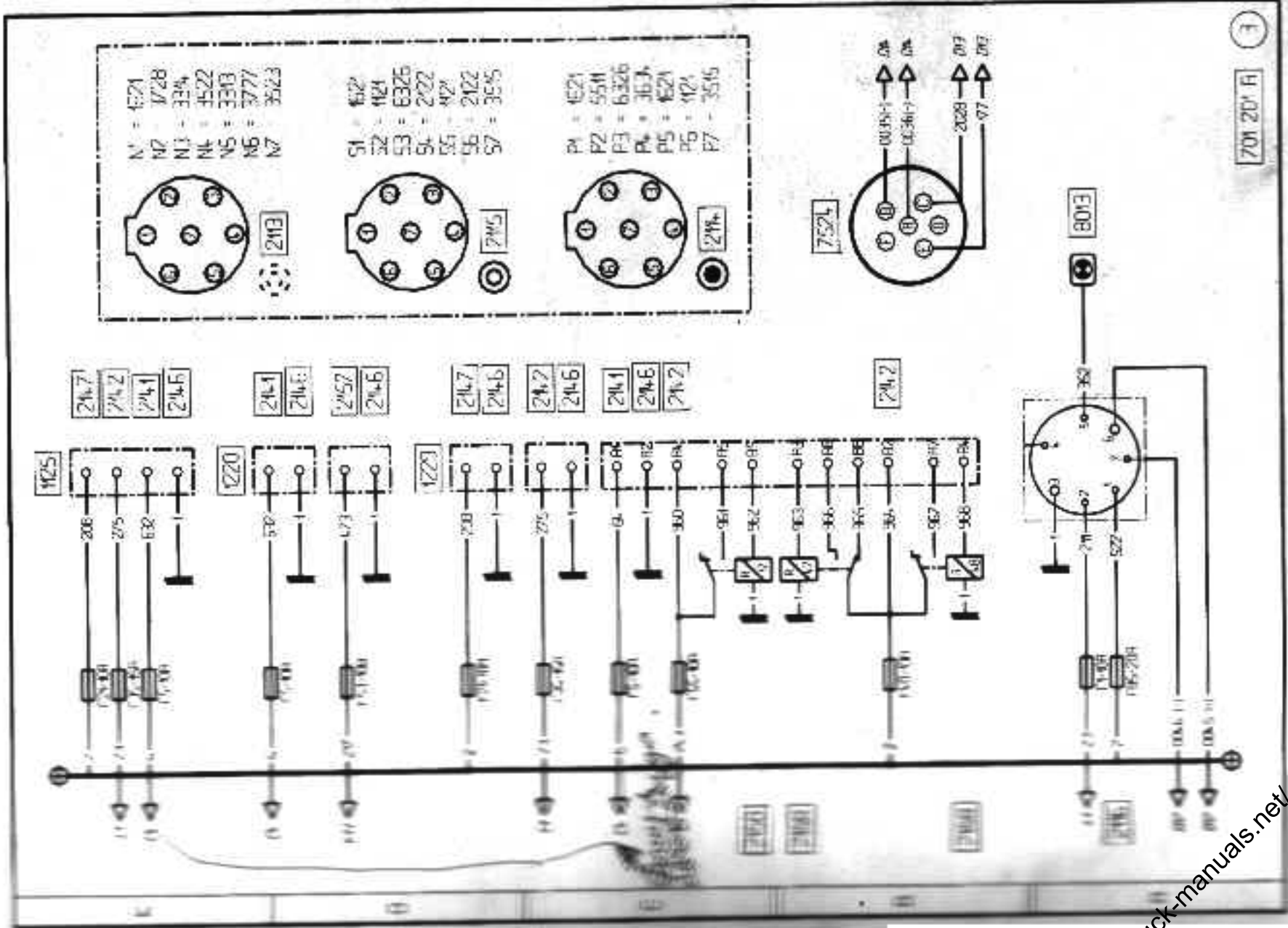

<https://www.truck-manuals.net/>

PLANCHE 4

ECLAIRAGE

- 3511 - Feu(x) de brouillard
- 3513 - Relais feu(x) de brouillard
- 3515 - Feux de brouillard remorque
- 3517 - Témoin feu(x) de brouillard
- 3611 - Feu de gabarit avant droit
- 3612 - Feu de gabarit avant gauche
- 3613 - Feu de position avant droit
- 3614 - Feu de position avant gauche
- 3618 - Relais feux de position
- 3634 - Feux d'encroisement remorque
- 3662 - Relais d'éclairage
- 3714 - Feu de gabarit arrière gauche
- 3715 - Feu de gabarit arrière droit
- 3716 - Feu de gabarit central gauche
- 3717 - Feu de gabarit central droit
- 3725 - Feu de position arrière droit
- 3726 - Feu de position arrière gauche
- 3727 - Feux de position remorque droit
- 3728 - Feux de position remorque gauche
- 6111 - Projecteur croisement droit
- 6112 - Projecteur croisement gauche
- 6113 - Projecteur route droit
- 6114 - Projecteur route gauche
- 6119 - Relais projecteurs de croisement
- 6121 - Relais projecteurs de route
- 6123 - Témoin projecteurs de route
- 6130 - Commutateur éclairage

- A - feux de position (veilleuses)
 - B - feux de croisement (codes)
 - C - feux de route (phares)
 - D - avertisseur lumineux
 - E - avertisseur sonore
 - F - indicateur de direction
- 6132 - Témoin projecteurs de croisement
 - 6211 - Projecteur anti-brouillard gauche
 - 6212 - Projecteur anti-brouillard droit
 - 6214 - Relais projecteurs anti-brouillard
 - 6215 - Relais projecteurs longue portée
 - 6216 - Témoin projecteurs longue portée
 - 6218 - Témoin projecteurs anti-brouillard
 - 6221 - Projecteur longue portée droit
 - 6222 - Projecteur longue portée gauche
 - 6223 - Shunt (sans projecteurs longue portée)
 - 6261 - Commande projecteurs longue portée
 - 6527 - Eclairage interrupteurs
 - 6534 - Eclairage instruments planche de bord



PLANCHE 5

SIGNALISATION

- 1229 – Unité de raccordement châssis-cabine
 3101 – Centrale clignotante
 3117 – Témoin clignotant porteur ou tracteur
 3118 – Témoin clignotant remorque
 3119 – Témoin signal de détresse
 3161 – Commande signal de détresse
 3211 – Feu clignotant avant droit
 3212 – Feu clignotant avant gauche
 3213 – Feu clignotant latéral droit
 3214 – Feu clignotant latéral gauche
 3311 – Feu clignotant arrière droit
 3312 – Feu clignotant arrière gauche
 3313 – Feux clignotants remorque droit
 3314 – Feux clignotants remorque gauche
 3410 – Electrovalve trompe de pavillon
 3411 – Avertisseur
 3512 – Relais feux de stop
 3520 – Feu de stop gauche
 3521 – Feu de stop droit
 3522 – Feu de stop remorque
 6130 – Commutateur éclairage
 A – feux de position (veilleuses)
 B – feux de croisement (codes)
 C – feux de route (phares)
 D – avertisseur lumineux
 E – avertisseur sonore
 F – indicateur de direction
 G – feux anti-brouillard
 H – feux de brouillard
 6140 – Feux diurnes
 6321 – Feu de recul droit
 6322 – Feu de recul gauche
 6326 – Feu de recul remorque
 8160 – Contact de stop
 8472 – Contact sur marche arrière

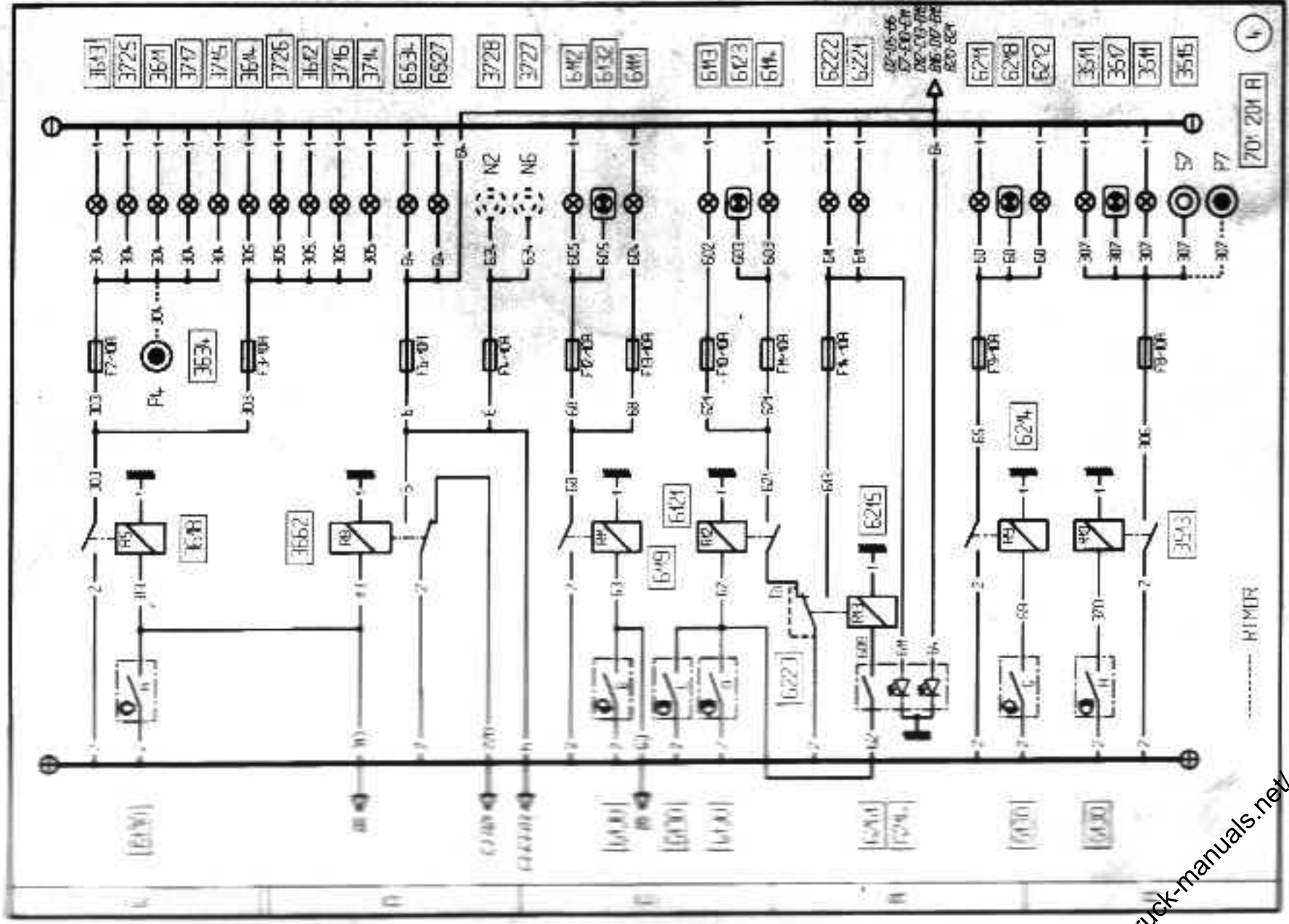

PLANCHE 6

ESSUIE-VITRES / LAVE VITRES ET PROJECTEURS

GRAISSAGE CENTRALISÉ

- 4573 – Pressostat basse pression
- 5301 – Cadenceur essuie-vitre(s)
- 5310 – Relais temporisé lave-projecteurs
- 5311 – Moteur essuie-vitre(s)
- 5314 – Pompe lave-vitre(s)
- 5319 – Pompe lave projecteurs
- 5369 – Commande, essuie-vitre(s) / lave-vitre(s) / lave-projecteurs
- 8104 – Transmetteur pression air avant
- 8117 – Témoin usure garnitures
- 8141 – Indicateur pression air avant
- 8147 – Relais usure plaquettes de frein
- 8163 – Contact usure garnitures de freins
- 8201 – Temporisateur du graissage centralisé
- 8212 – Electrovalve graissage centralisé
- 8221 – Témoin graissage centralisé

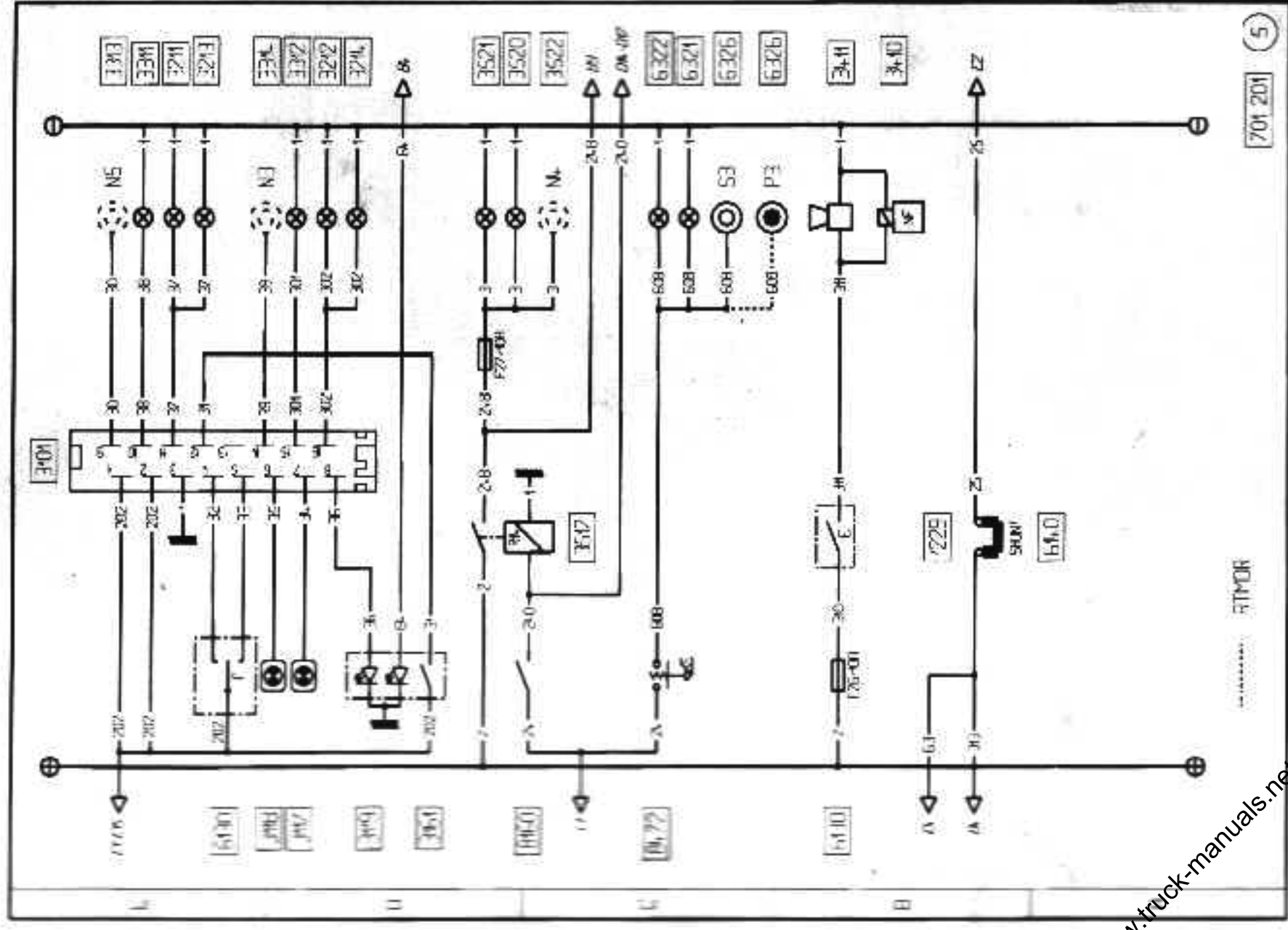
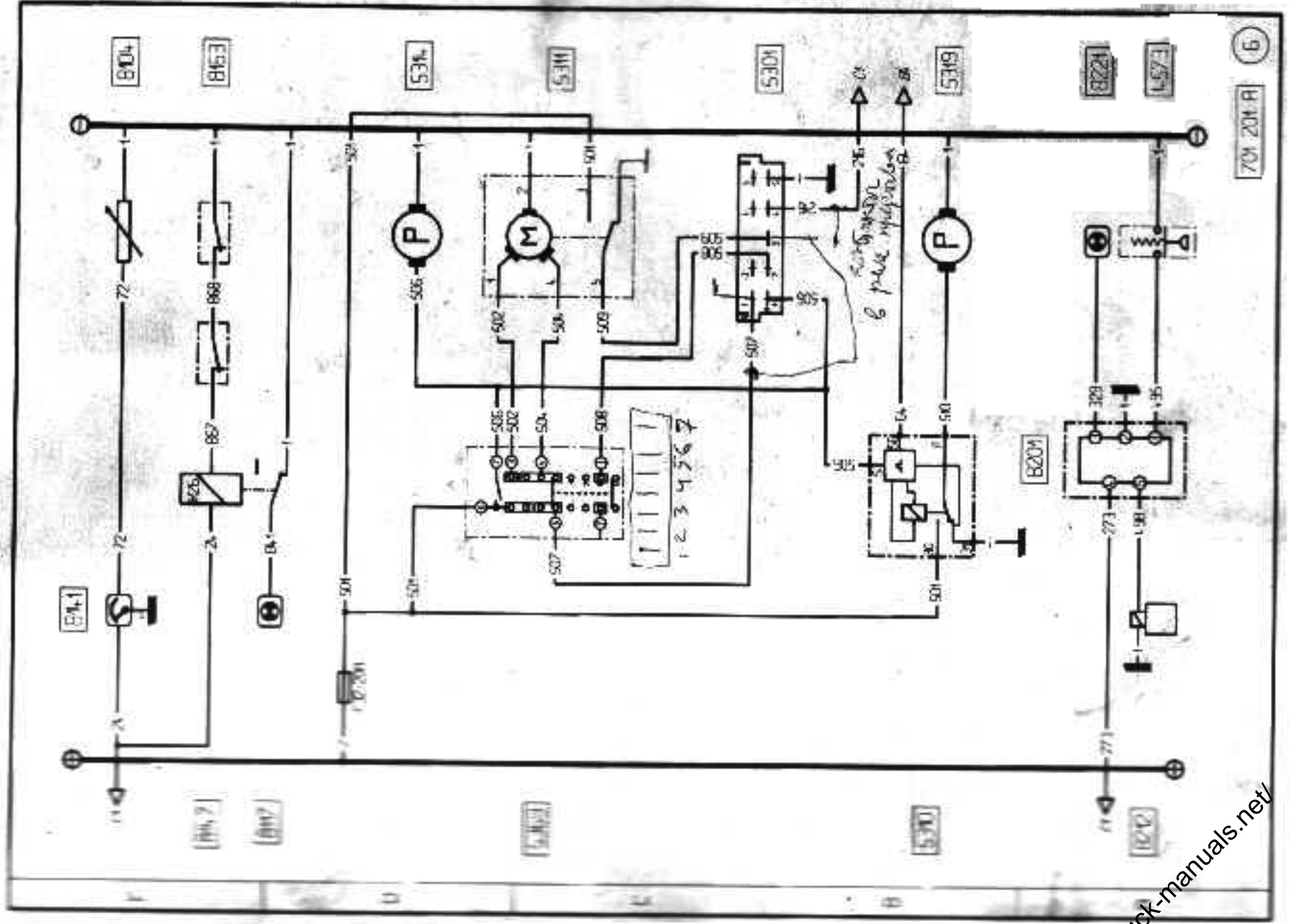

G30 équipement électrique

(1) équipement électrique

PLANCHE 7

PLANCHE DE BORD

AFFICHEUR PRINCIPAL

- 1119 - Rhéostat d'éclairage "planche de bord"
- 2314 - Témoins charge batterie
- 3117 - Témoin clignotant porteur ou tracteur
- 3118 - Témoin clignotant remorque
- 3411 - Avertisseur
- 3517 - Témoin feu(x) de brouillard
- 4566 - Capteur de température extérieure
- 6123 - Témoin projecteurs de route
- 6132 - Témoin projecteurs de croisement
- 6531 - Eclairage afficheur
- 6535 - Eclairage indicateur de niveau d'huile
- 7111 - Compte-tours moteur
- 7317 - Indicateur de niveau et pression d'huile
- 7362 - Capteur de température circuit de refroidissement moteur
- 7411 - Indicateur niveau combustible
- 7462 - Transmetteur de niveau de carburant
- 7521 - Témoin "DANGER" arrêt impératif
- 7522 - Témoin "SERVICE"
- 7614 - Afficheur principal
- 8035 - Témoin ralentisseur électrique
- 8105 - Transmetteur pression air arrière
- 8115 - Témoin indicateur frein de stationnement
- 8123 - Témoin alerte air
- 8138 - Indicateur pression air freins
- 8165 - Manoccontact air frein arrière
- 8166 - Manoccontact air frein avant
- 8174 - Manoccontact air frein de stationnement et remorque
- 8178 - Manoccontact indicateur frein de stationnement
- 8216 - Témoin alerte pression d'huile
- 8217 - Témoin alerte température du circuit de refroidissement moteur
- 8254 - Témoin d'alerte d'huile servo direction
- 8268 - Thermocontact alerte température d'eau
- 8284 - Manoccontact d'huile servo direction
- 8424 - Témoin doubleur de gamme
- 8466 - Contact point mort
- 8473 - Contact sur petites vitesses
- 9510 - Témoin "Alerte" freinage ensemble routier



PLANCHE 8

PLANCHE DE BORD

AFFICHEUR SECONDAIRE

- 2221 – Témoin "Information" antivol électronique
- 2418 – Témoin préchauffage
- 6218 – Témoin projecteurs anti-brouillard
- 6315 – Témoin projecteur de travail
- 7615 – Afficheur secondaire
- 7960 – Manoccontact sur essieu auto-vireur
- 8011 – Témoin sécurité anti-blocage de roues
- 8013 – Témoin sécurité remorque anti-blocage de roues
- 8020 – Témoin de patinage véhicule ou de fonctionnement "ASR"
- 8117 – Témoin usure garnitures
- 8218 – Témoin colmatage filtre d'air
- 8221 – Témoin graissage centralisé
- 8225 – Témoin d'alerte niveau du circuit de refroidissement moteur
- 8262 – Colmatage filtre d'air
- 8317 – Témoin blocage différentiel inter-ponts
- 8318 – Témoin blocage différentiel inter-roues
- 8319 – Témoin prise de mouvement
- 8364 – Contact sur blocage différentiel inter-roues
- 8365 – Contact sur blocage différentiel inter-ponts
- 8366 – Contact sur prise de mouvement
- 8522 – Témoin information suspension
- 8523 – Témoin alerte suspension
- 8528 – Témoin essieu auto-vireur
- 9266 – Témoin "Information" et test défaut "VMAC"
- 9511 – Témoin "Information" défaut freinage tracteur

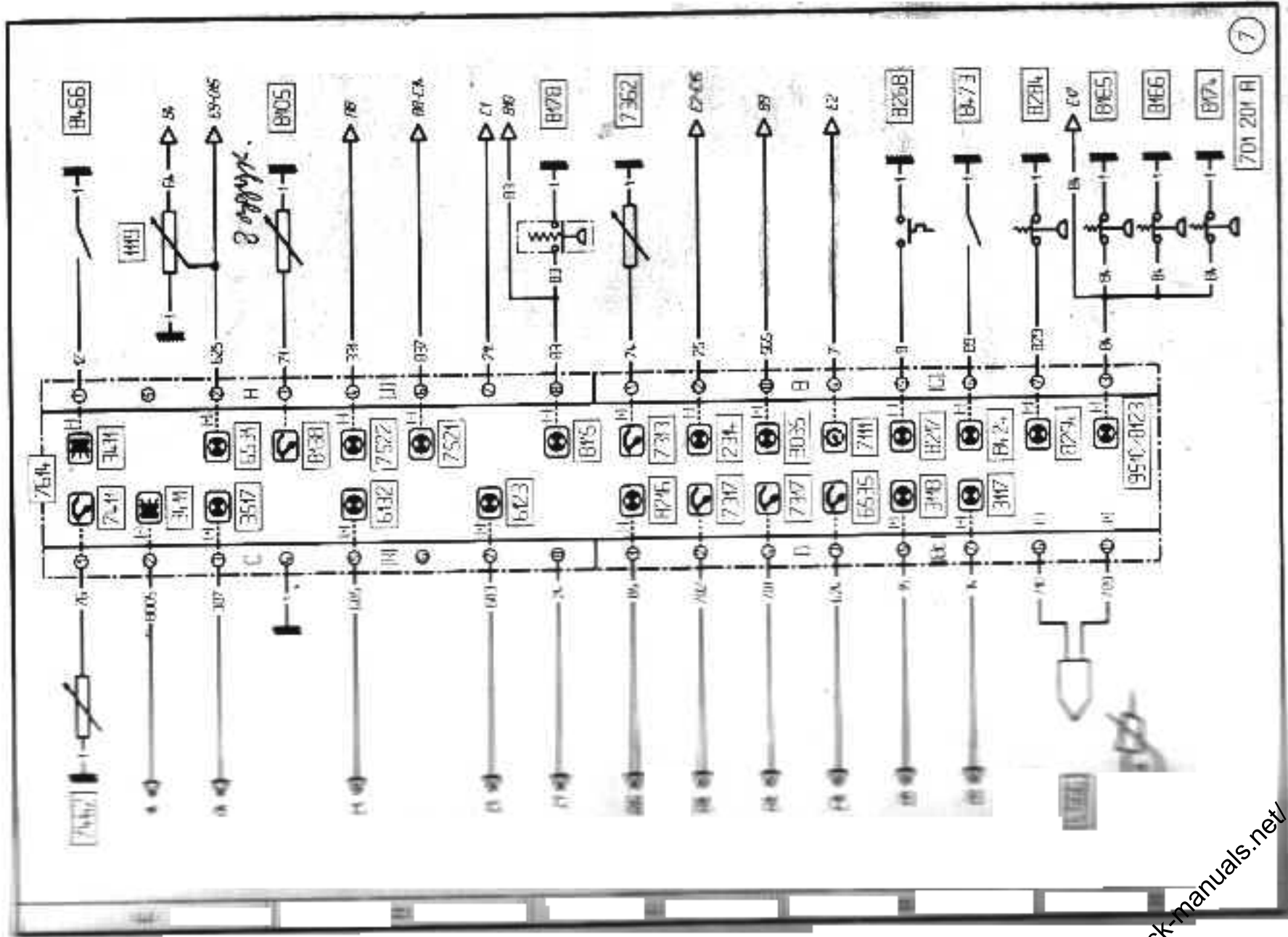
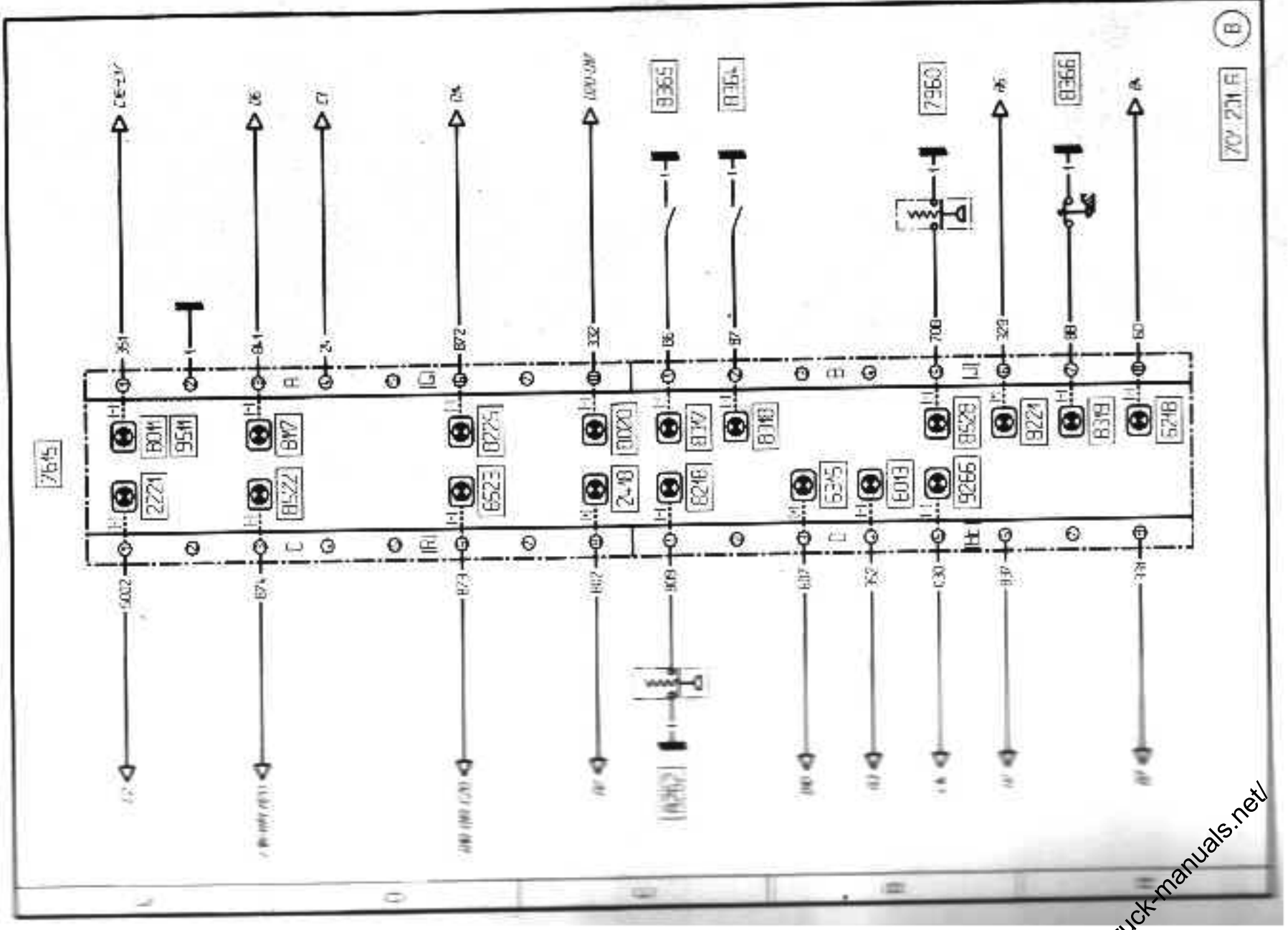

<https://www.truck-manuals.net/>

PLANCHE 9

VITESSE VEHICULE

- 3523 - Feu de stop remorque (ralentisseur sur échappement)
- 7114 - Contrôleur électronique
- 7935 - Electrovalve de frein moteur "J"
- 7938 - Relais frein moteur "J"
- 8032 - Boîtier relais ralentisseur électrique
- 8034 - Ralentisseur électrique
- 8035 - Témoin ralentisseur électrique
- 8070 - Commande ralentisseur électrique
- 8076 - Contact à pied électrique du ralentisseur sur échappement
- 8150 - Electrovalve ralentisseur sur échappement
- 8461 - Capteur de vitesse véhicule

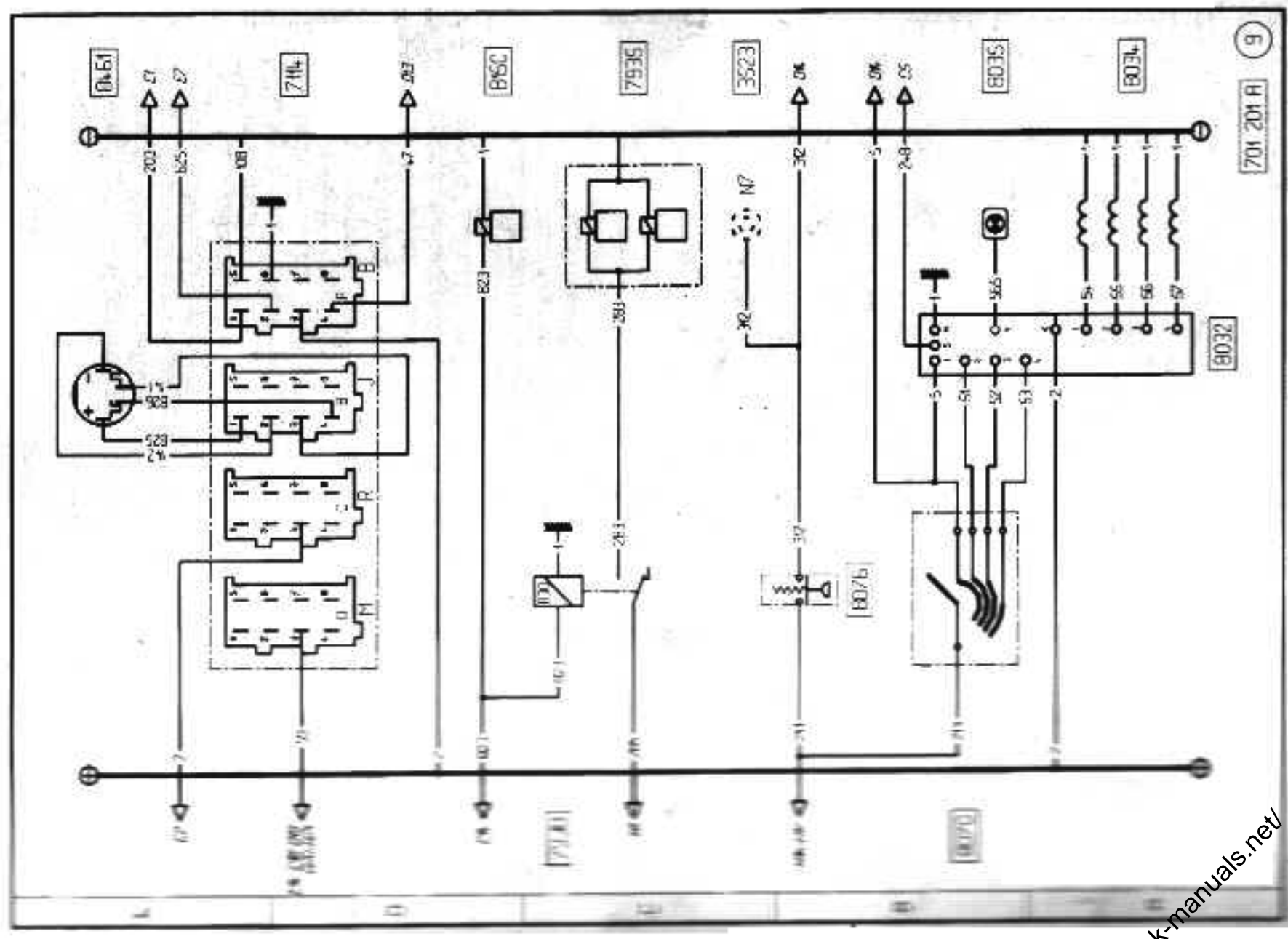

ECLAIRAGE ET BASCULEMENT CABINE

- 2122 - Alimentation + 24 Volts remorque
- 4078 - Contact de porte côté conducteur
- 4079 - Contact de porte côté passager
- 4617 - Plafonnier couchette supérieure
- 4618 - Plafonnier conducteur
- 4625 - Plafonnier passager
- 4650 - Eclairage emmarchement côté conducteur
- 4651 - Eclairage emmarchement côté passager
- 4653 - Lecteur de carte conducteur
- 4654 - Lecteur de carte passager
- 4655 - Plafonnier couchette inférieure droit
- 4656 - Plafonnier couchette inférieure gauche
- 4673 - Commande plafonniers conducteur et passager
- 6314 - Projecteur de travail (tracteur)
- 6315 - Témoin projecteur de travail
- 6362 - Commande projecteur de travail
- 8526 - Moteur basculement cabine
- 8527 - Relais basculement cabine
- 8575 - Commande basculement cabine



PLANCHE 11

CONFORT CABINE

- 4133 - Moteur pare-soleil frontal
- 4135 - Moteur aérateur de pavillon électrique
- 4140 - Moteur pare-soleil lateral passager
- 4141 - Moteur pare-soleil lateral conducteur
- 4160 - Commande aérateur de pavillon électrique
- 4175 - Commande pare-soleil frontal
- 4177 - Commande pare-soleil lateral passager (côté passager)
- 4178 - Commande pare-soleil lateral passager (côté conducteur)
- 4180 - Commande pare-soleil lateral conducteur
- 4311 - Moteur lève-vitre conducteur
- 4312 - Moteur lève-vitre passager
- 4361 - Commande lève-vitre conducteur
- 4362 - Commande lève-vitre passager
- 4365 - Commande lève-vitre passager (côté conducteur)
- 4826 - Réfrigérateur

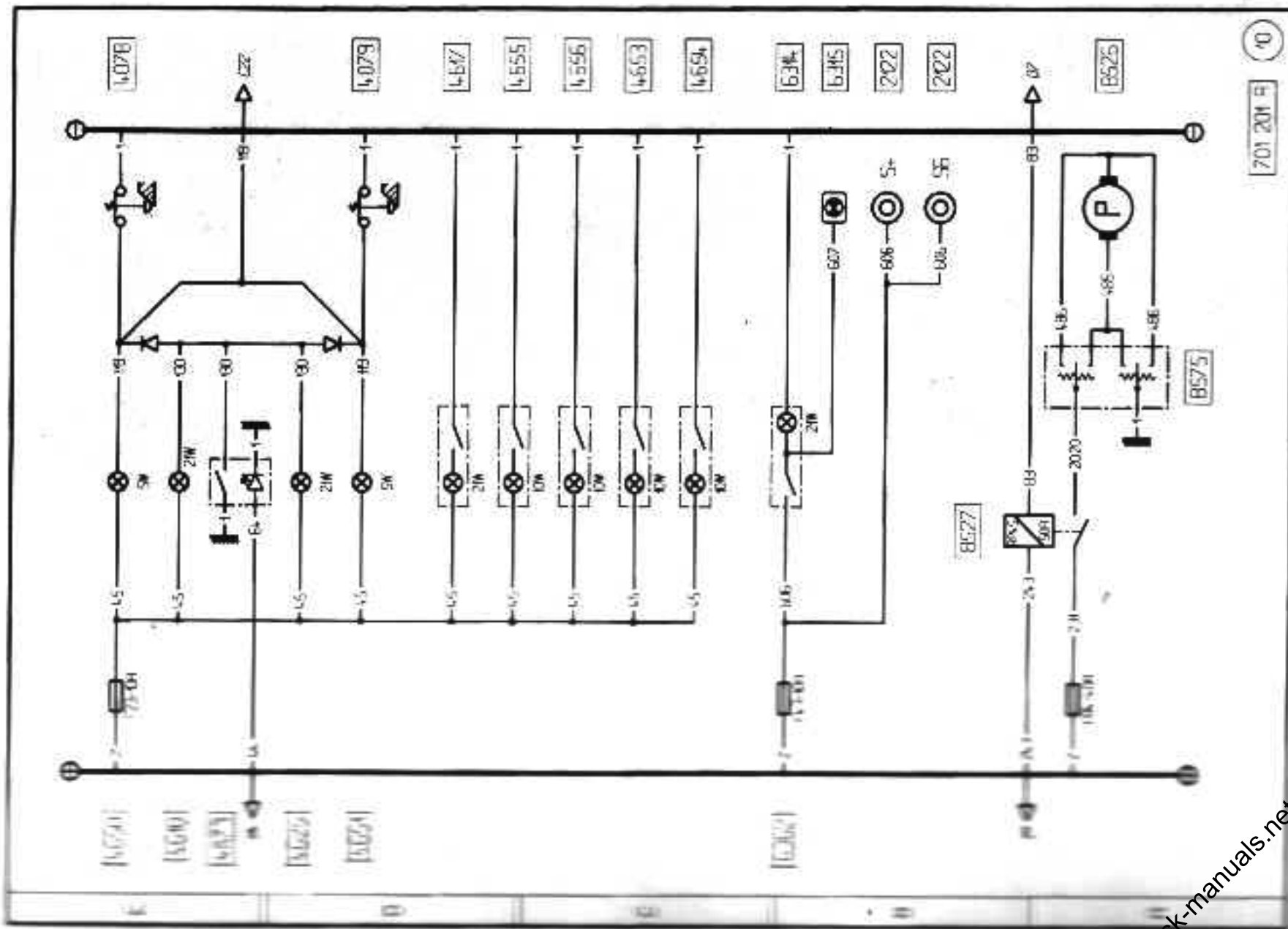
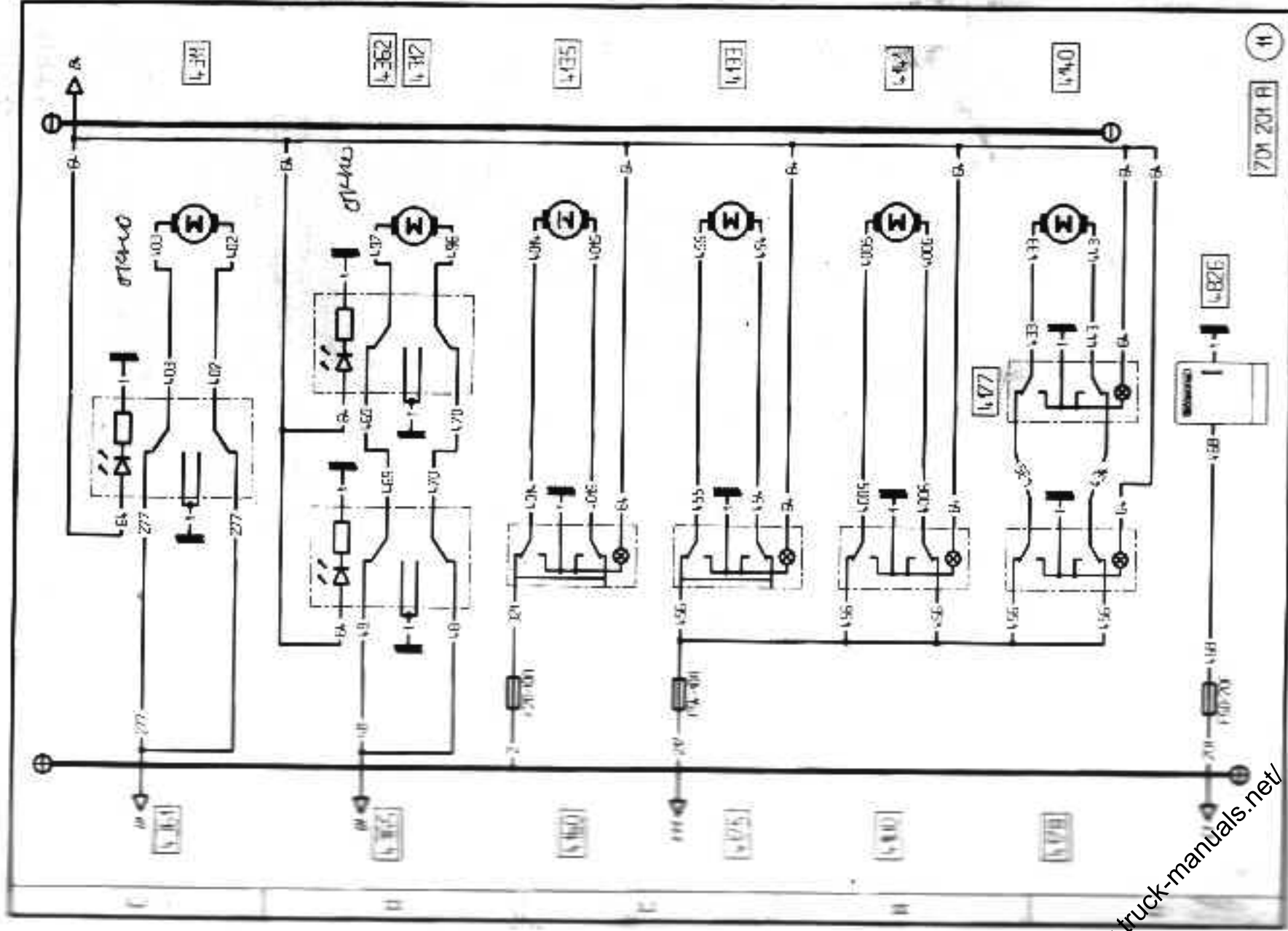

<https://www.truck-manuals.net/>

G40 équipement électrique

PLANCHE I2

CONFORT CABINE

- 4001 - Boîtier verrouillage centralisé (portes)
- 4047 - Gâche électrique côté passager
- 4048 - Gâche électrique côté conducteur
- 4052 - Récepteur infrarouge
- 4118 - Témoins rétroviseurs dégivrants
- 4122 - Rétroviseur dégivrant orientable "conducteur"
- 4123 - Rétroviseur dégivrant orientable "passager"
- 4126 - Relais dégivrage rétroviseurs
- 4161 - Commande orientation rétroviseur(s) extérieur(s)
- 4163 - Commande dégivrage rétroviseurs

G40 équipement électrique



PLANCHE 13

CONFORT CABINE

- 2133 - Prise de courant 12 volts
- 4111 - Allume-cigares
- 4136 - Relais des accessoires de confort
- 4200 - Abaisseur de tension (prise 12 volts)
- 4202 - Autoradio
- 4209 - Abaisseur de tension (télécommunications)
- 4210 - Antenne
- 4214 - Haut-parleur conducteur
- 4220 - Télécommande de l'autoradio
- 4221 - Haut-parleur passager
- 4222 - Siège chauffant conducteur *нагревательное кресло водителя.*
- 4223 - Siège chauffant passager *нагревательное кресло пассажира.*
- 4228 - C.B.
- 4229 - Téléphone
- 6138 - Moteur réglage projecteur gauche *настройка левого фары.*
- 6139 - Moteur réglage projecteur droit *настройка правой фары.*
- 6166 - Commande réglage projecteurs

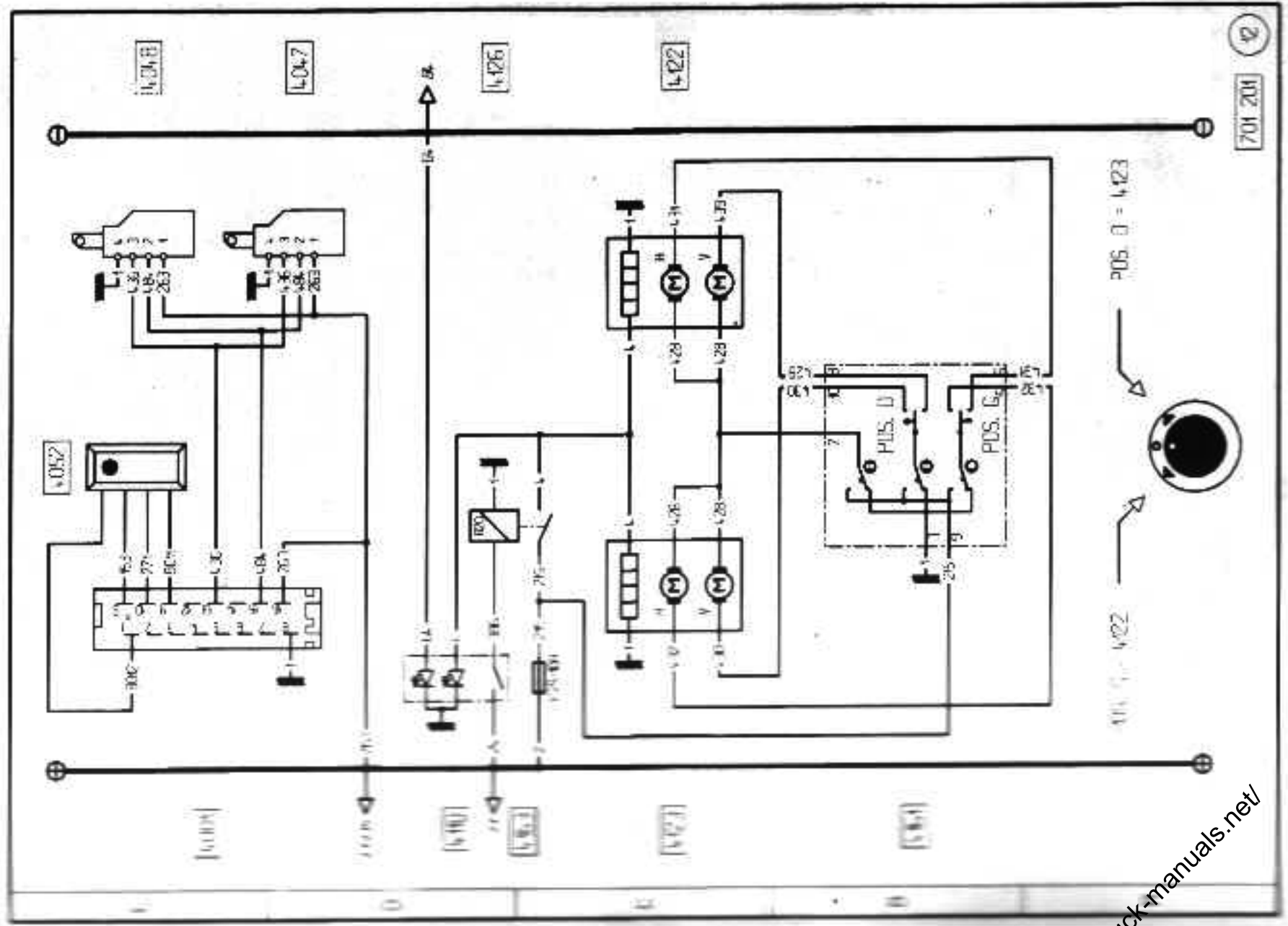
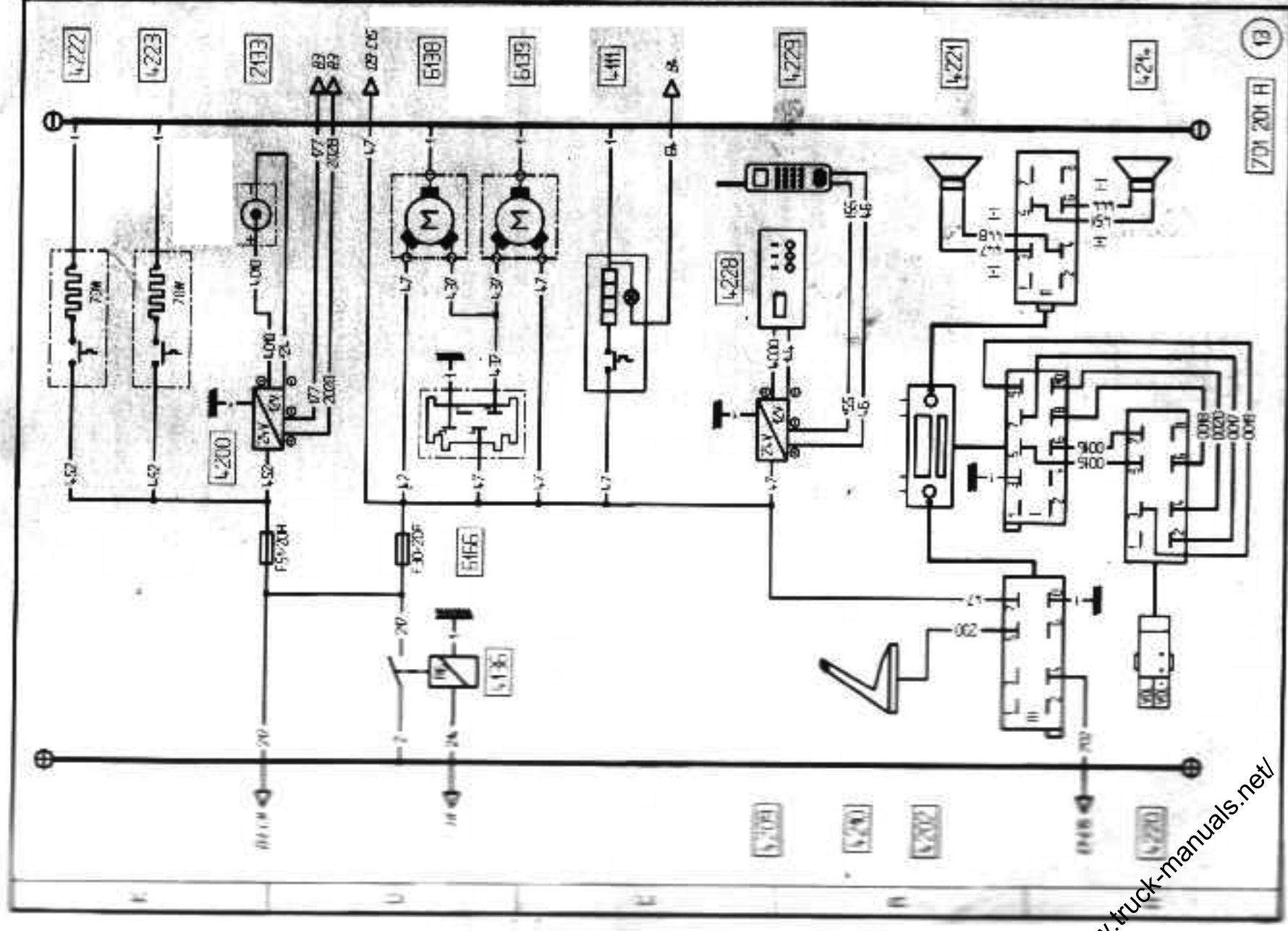

<https://www.truck-manuals.net/>

PLANCHE 14

GESTION ELECTRONIQUE DE L'INJECTION (VMAC)

- 2150 - Alimentation disponible (capteur pression turbocompresseur)
- 2218 - Relais arrêt moteur (cabine basculée)
- 2266 - Commande arrêt moteur (cabine basculée)
- 3411 - Avertisseur
- 5268 - Commande de mise en service du régulateur de vitesse et du régime moteur
- 5269 - Commande de réglage du régulateur de vitesse et du régime moteur
- 5270 - Shunt de la vitesse limitée pour l'export
- 6535 - Eclairage indicateur de niveau d'huile
- 7317 - Indicateur de niveau et pression d'huile
- 7362 - Capteur de température circuit de refroidissement moteur
- 7368 - Capteur pression d'huile
- 7519 - Prise de diagnostic
- 8169 - Manoccontact air frein de stationnement
- 8217 - Témoin alerte température du circuit de refroidissement moteur
- 8225 - Témoin d'alerte niveau du circuit de refroidissement moteur
- 8261 - Capteur régime moteur
- 8272 - Capteur niveau du circuit de refroidissement moteur
- 8275 - Capteur niveau d'huile moteur
- 8286 - Capteur de température d'air de suralimentation
- 8366 - Contact sur prise de mouvement
- 8466 - Contact point mort
- 8644 - Contacteur embrayage
- 9205 - Calculateur "VMAC"
- 9217 - Relais alimentation calculateur "VMAC"
- 9218 - Electrovanne d'avance "ECONOVANCE"
- 9219 - Actionneur de crémaillère de la pompe d'injection
- 9227 - Capteur de position pédale accélérateur
- 9262 - Capteur de régime de pompe d'injection
- 9265 - Capteur de position crémaillère de la pompe d'injection
- 9266 - Témoin "Information" et test défaut "VMAC"



PLANCHE 15

EQUIPEMENT RTMDR

- 1621 - Masse
- 2111 - Batterie(s) d'accumulateurs
- 2171 - Interrupteur général RTMDR
- 2261 - Commande antivol et démarrage
- 2311 - Alternateur
- 2314 - Témoin charge batterie
- 5511 - Eclairage des vannes
- 5512 - Témoin éclairage vannes (RTMDR)
- 5561 - Commande éclairage des vannes
- 7100 - Limiteur de courant
- 7114 - Contrôlographe électronique
- 8216 - Témoin alerte pression d'huile
- 8227 - Relais pression d'huile
- 8267 - Manoccontact alerte d'huile
- 8461 - Capteur de vitesse véhicule

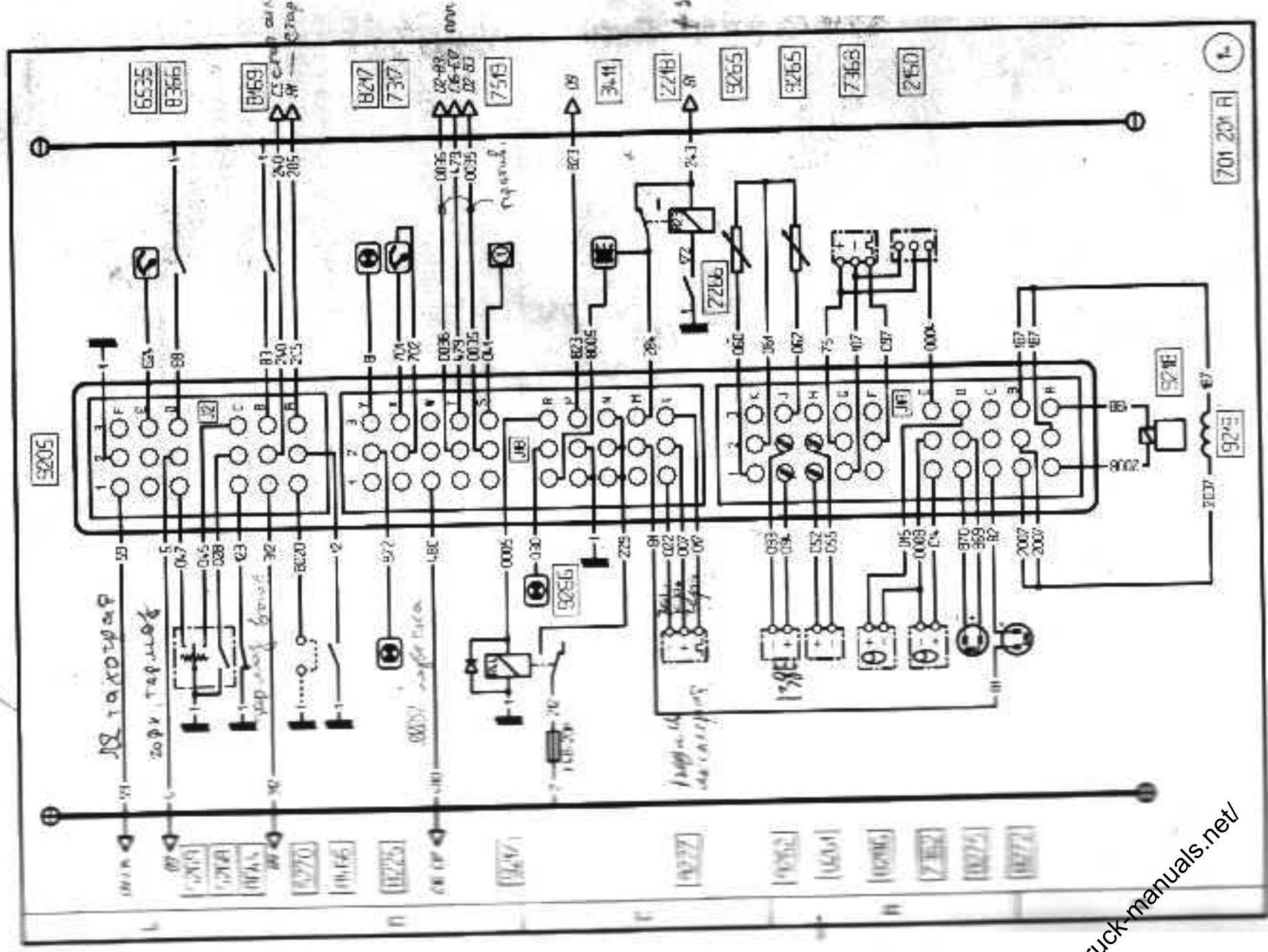
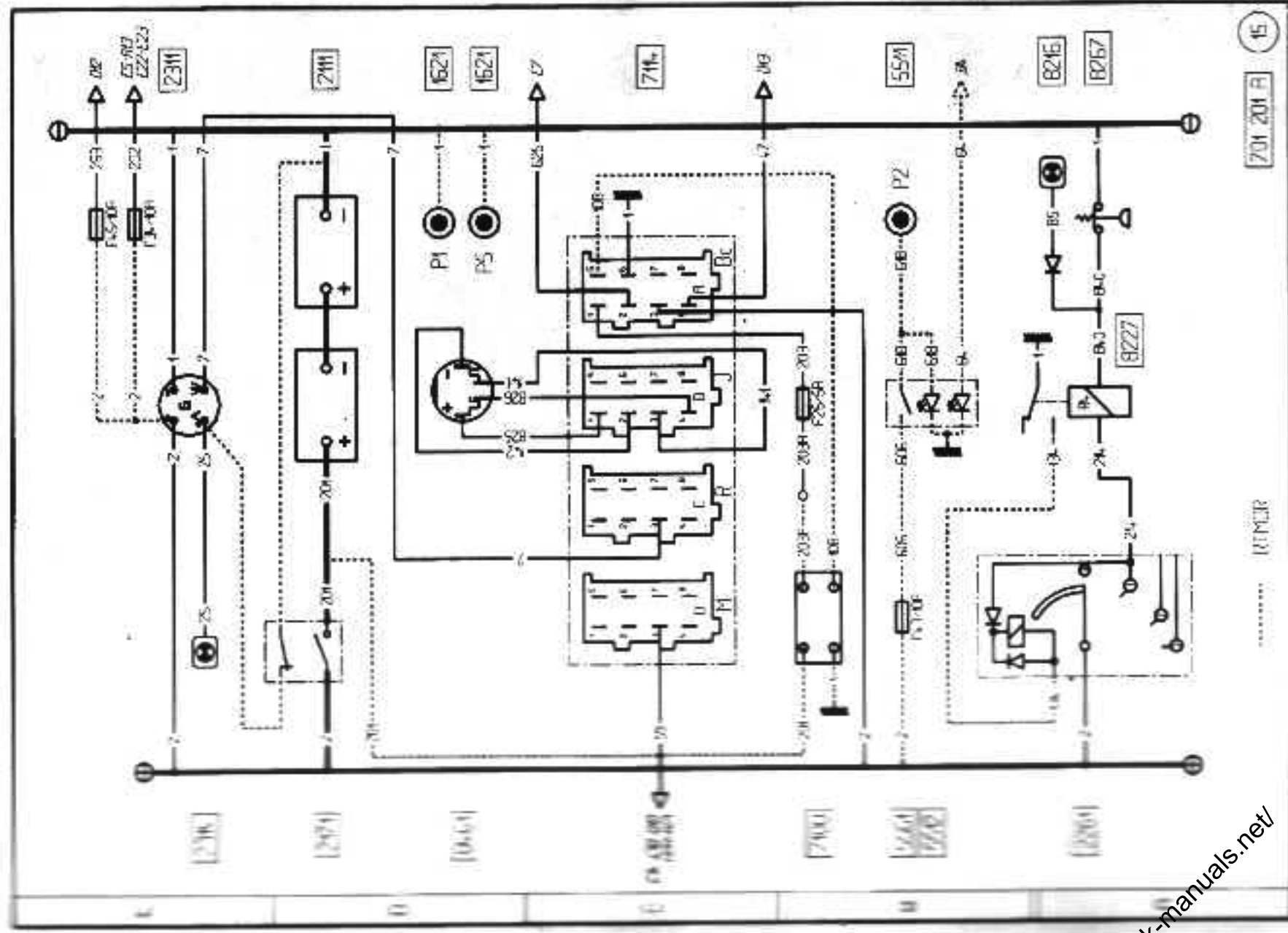

<https://www.truck-manuals.net/>

PLANCHE 16

EQUIPEMENT ABS / ASR / LIVASR

- 7519 - Prise de diagnostic
- 8001 - Calculateur "ABS-ASR"
- 8011 - Témoin sécurité anti-blocage de roues
- 8014 - Electrovalve anti-blocage de roue avant gauche
- 8015 - Electrovalve anti-blocage de roue avant droit
- 8016 - Electrovalve anti-blocage de roue arrière gauche
- 8017 - Electrovalve anti-blocage de roue arrière droit
- 8020 - Témoin fonctionnement "ASR"
- 8021 - Relais électrovalves "ABS/ASR" (Avant Droit / Arrière Gauche)
- 8022 - Relais électrovalves "ABS/ASR" (Avant Gauche / Arrière Droit)
- 8023 - Relais sécurité "ABS"
- 8036 - Relais coupure ralentisseur électrique
- 8038 - Electrovalve "ASR" gauche
- 8039 - Electrovalve "ASR" droite
- 8046 - Shunt (sans ABS)
- 8060 - Commande "ASR" tout terrain
- 8061 - Capteur anti-blocage de roue avant gauche
- 8062 - Capteur anti-blocage de roue avant droit
- 8063 - Capteur anti-blocage de roue arrière gauche
- 8064 - Capteur anti-blocage de roue arrière droit

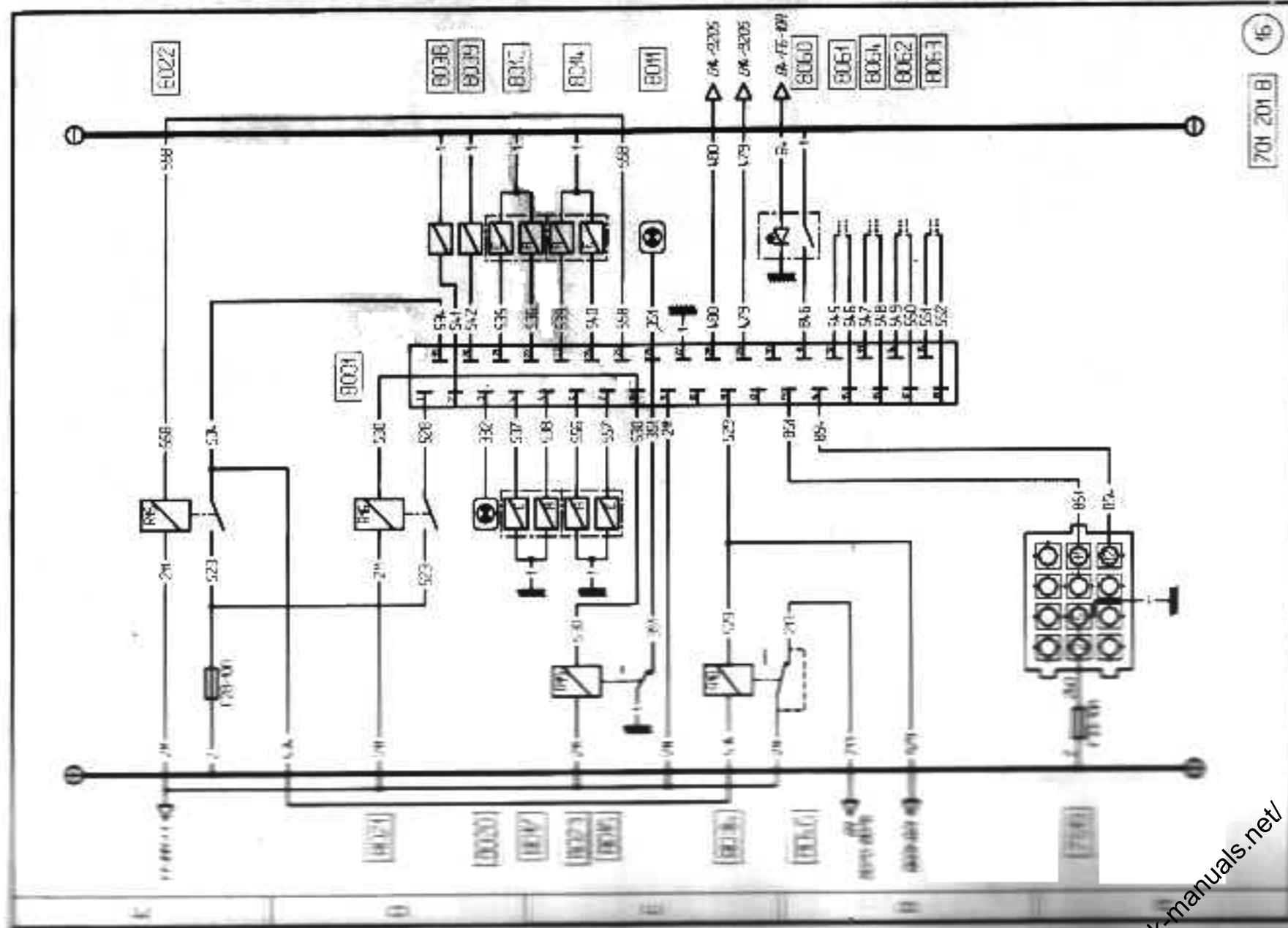

<https://www.truck-manuals.net/>

PLANCHE 17

EQUIPEMENT "EBS"

- 2116 – Prise de courant Remorque 7 broches ("ABS")
- 2121 – Relais alimentation après contact
- 7519 – Prise de diagnostic
- 8020 – Témoins fonctionnement "ASR"
- 8036 – Relais coupure ralentisseur électrique
- 8060 – Commande "ASR" tout terrain
- 8070 – Commande ralentisseur électrique
- 8076 – Contact à pied électrique du ralentisseur sur échappement
- 8160 – Contact de stop
- 8165 – Manoccontact air frein arrière
- 8166 – Manoccontact air frein avant
- 8174 – Manoccontact air frein de stationnement et remorque
- 8601 – Calculateur "TBV"
- 9205 – Calculateur "VMAC"
- 9501 – Calculateur "EBS"
- 9510 – Témoin "Alerte" freinage ensemble routier
- 9511 – Témoin "Information" défaut freinage tracteur
- 9520 – Robinet de frein
- 9530 – Module avant
- 9540 – Canal droit du module arrière (pont)
- 9545 – Canal gauche du module arrière (pont)
- 9560 – Capteur de charge "EBS" du pont arrière
- 9570 – Capteur de vitesse roue avant gauche
- 9571 – Capteur de vitesse roue avant droite
- 9572 – Capteur de vitesse roue arrière gauche
- 9573 – Capteur de vitesse roue arrière droite

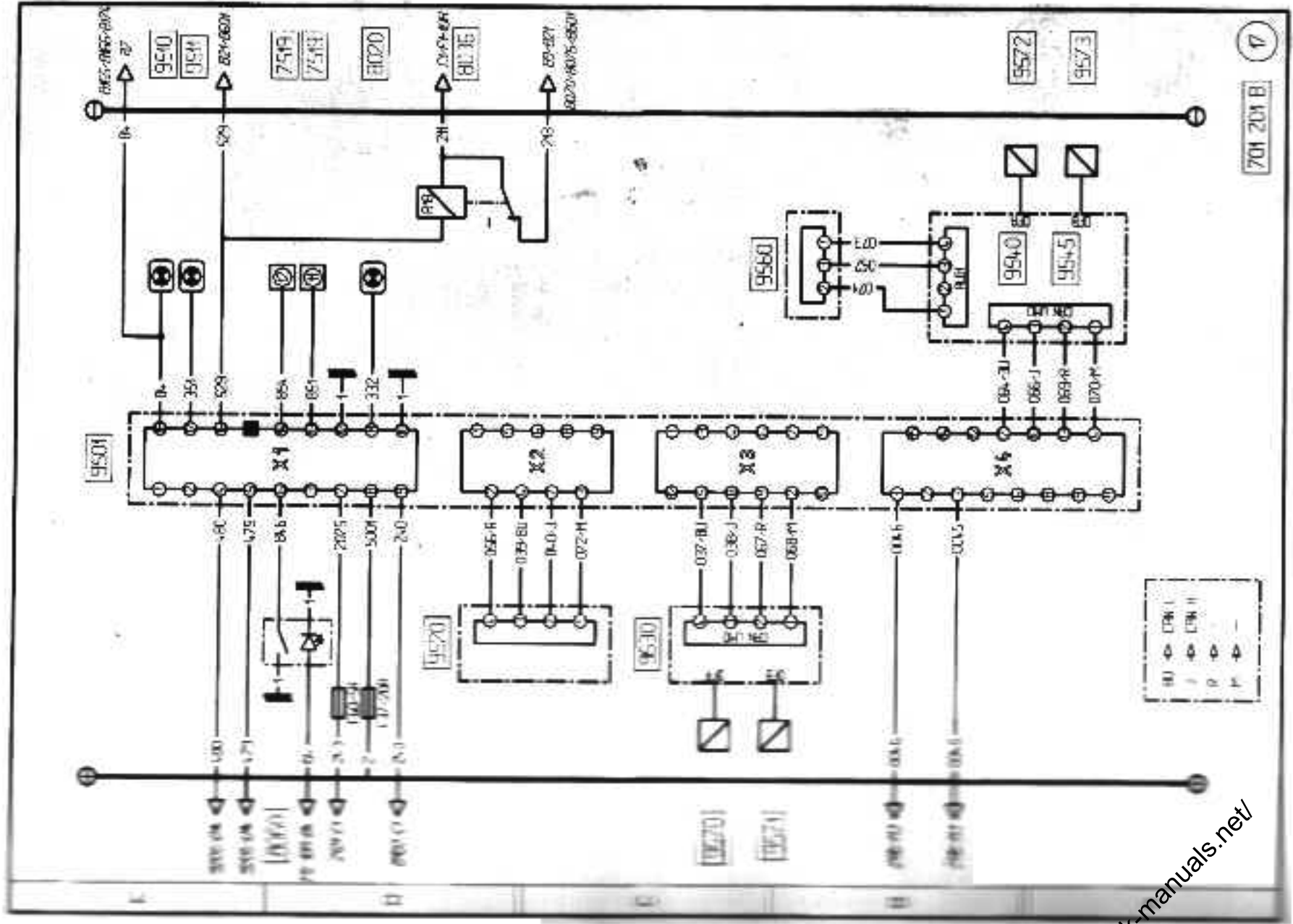

<https://www.truck-manuals.net/>

PLANCHE 18

SUSPENSION VEHICULE (027 - 4X2)

- 7519 - Prise de diagnostic
- 8502 - Calculateur suspension
- 8522 - Témoin information suspension
- 8523 - Témoin alerte suspension
- 8524 - Bloc électrovalves de suspension arrière
- 8525 - Bloc électrovalves de suspension avant
- 8541 - Electrovalve principale de suspension arrière
- 8542 - Electrovalve de suspension arrière (coté droit)
- 8543 - Electrovalve de suspension arrière (coté gauche)
- 8560 - Boîtier de télécommande
- 8571 - Capteur avant de niveau suspension
- 8572 - Capteur arrière droit de niveau suspension
- 8573 - Capteur arrière gauche de niveau suspension



PLANCHE 19

SUSPENSION VEHICULE (044 - 6X2)

ESSIEU AUTOVIREUR .

- 7519 - Prise de diagnostic
- 8502 - Calculateur suspension
- 8522 - Témoin information suspension
- 8523 - Témoin alerte suspension
- 8524 - Bloc électrovalves de suspension arrière
- 8525 - Bloc électrovalves de suspension avant
- 8539 - Bloc électrovalves de suspension arrière (pont)
- 8540 - Bloc électrovalves de suspension arrière (essieu)
- 8541 - Electrovalve principale de suspension arrière
- 8542 - Electrovalve de suspension arrière (coté droit)
- 8543 - Electrovalve de suspension arrière (coté gauche)
- 8560 - Boîtier de télécommande
- 8569 - Commande délestage essieu
- 8571 - Capteur avant de niveau suspension
- 8572 - Capteur arrière droit de niveau suspension
- 8573 - Capteur arrière gauche de niveau suspension
- 8582 - Capteur de pression des coussins du pont arrière

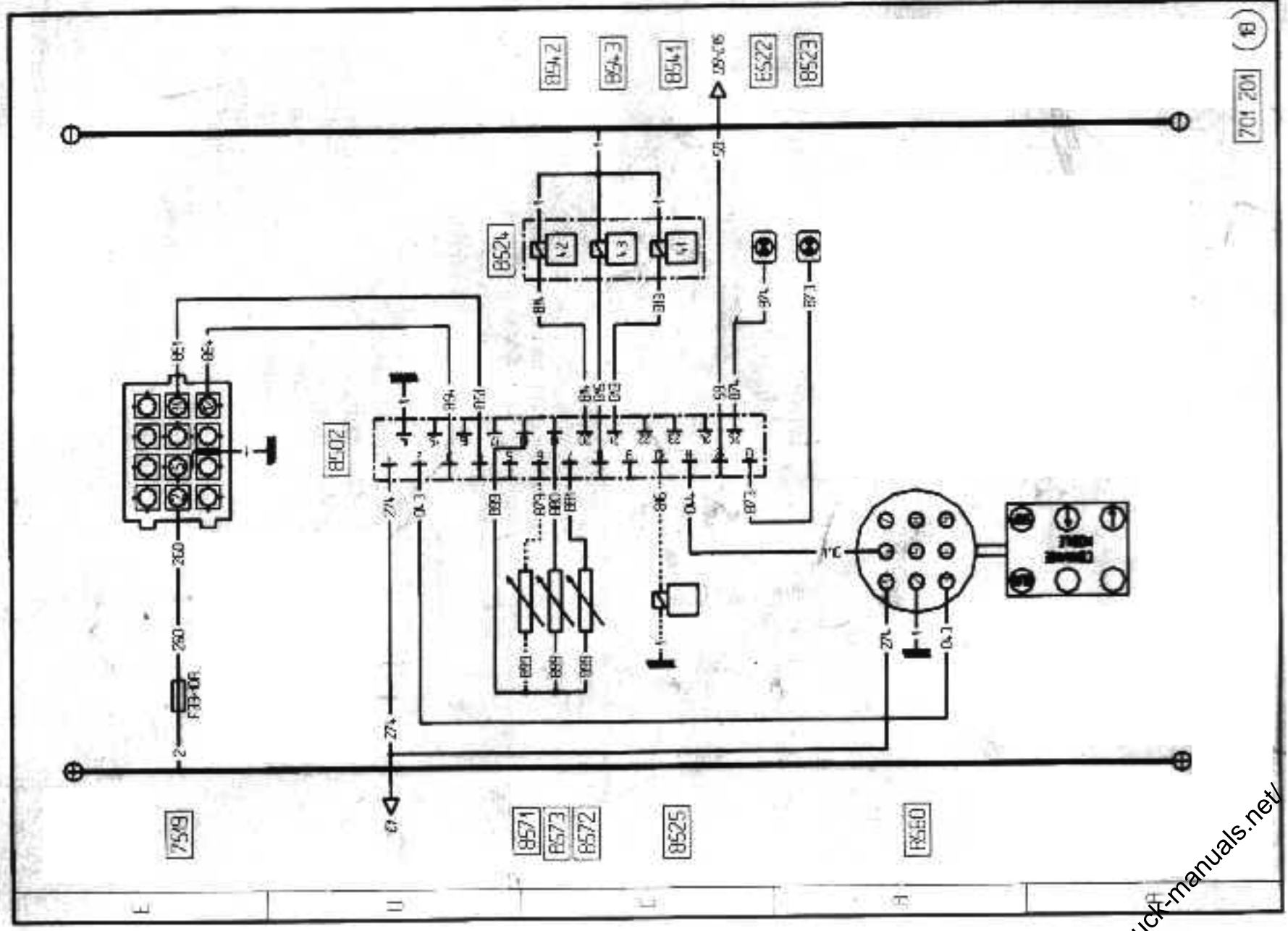
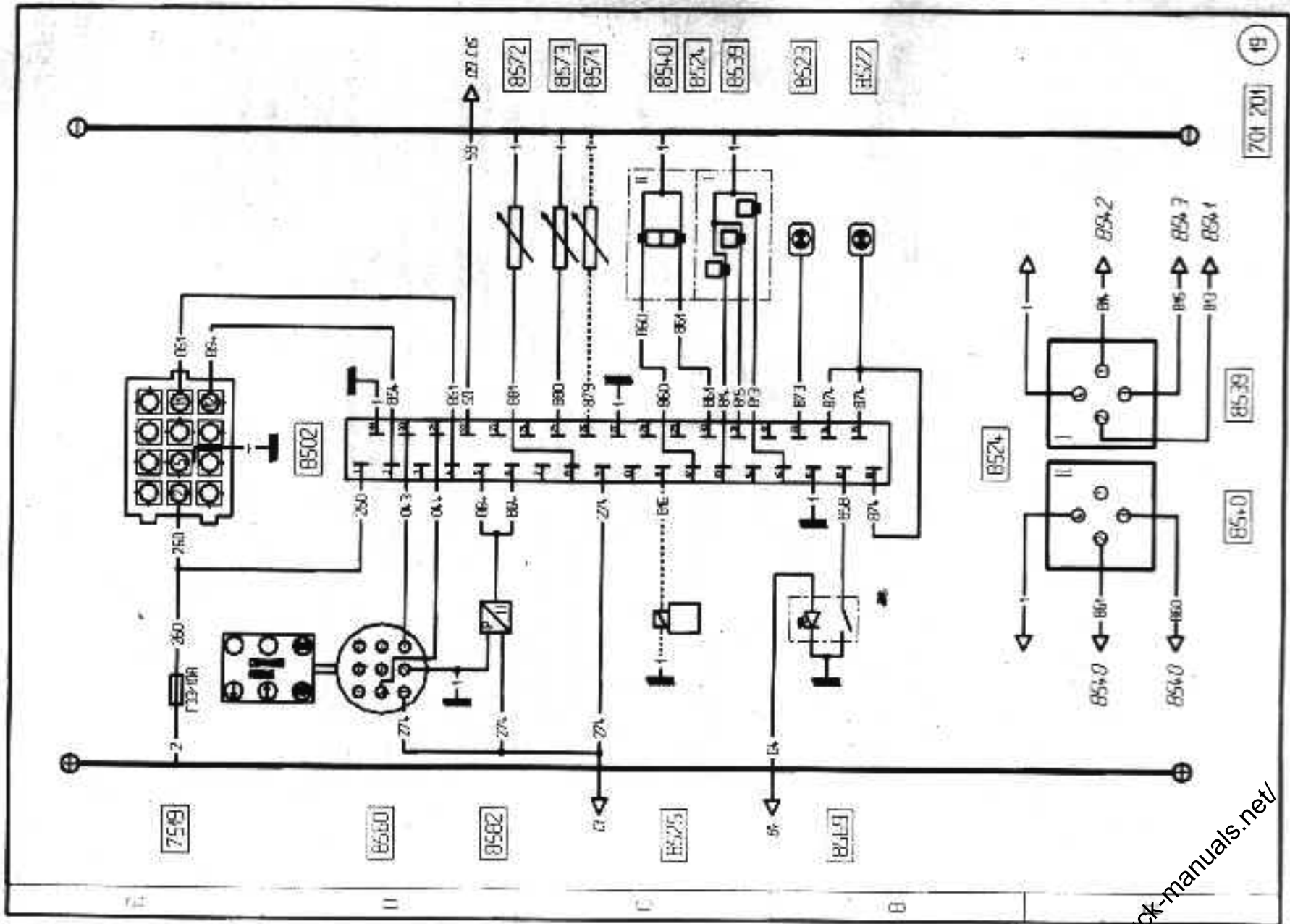

<https://www.truck-manuals.net/>

PLANCHE 20

SUSPENSION VEHICULE (005 - 6x2)

ESSIEU AUTOVIREUR

- 7519 - Prise de diagnostic
- 8501 - Boîtier temporisation délestage essieu
- 8502 - Calculateur suspension
- 8522 - Témoins information suspension
- 8523 - Témoin alerte suspension
- 8525 - Bloc électrovalves de suspension avant
- 8540 - Bloc électrovalves de suspension arrière (essieu)
- 8541 - Electrovalve principale de suspension arrière
- 8542 - Electrovalve de suspension arrière (coté droit)
- 8543 - Electrovalve de suspension arrière (coté gauche)
- 8544 - Electrovalve de l'essieu autovireur
- 8545 - Temporisateur essieu autovireur
- 8546 - Relais sécurité essieu autovireur
- 8560 - Boîtier de télécommande
- 8569 - Commande délestage essieu
- 8570 - Capteur de pression coussin de relevage
- 8571 - Capteur avant de niveau suspension
- 8572 - Capteur arrière droit de niveau suspension
- 8573 - Capteur arrière gauche de niveau suspension
- 8574 - Manoccontact alerte air suspension
- 8575 - Commande basculement cabine
- 8576 - Capteur de pression coussin gauche sur pont
- 8577 - Capteur de pression coussin droit sur pont
- 8578 - Capteur de pression coussin gauche sur essieu relevable
- 8579 - Capteur de pression coussin droit sur essieu relevable



PLANCHE 21

TELECOMMANDE BOITE DE VITESSES

- 1133 - Résistance
- 2212 - Relais de démarrage
- 7519 - Prise de diagnostic
- 7616 - Afficheur à matrice
- 8168 - Mancontact air servitudes
- 8601 - Calculateur "TBV"
- 8610 - Capteur embrayage
- 8617 - Capteur relais arrière
- 8618 - Electrovalve marche arrière
- 8619 - Electrovalve point mort
- 8620 - Electrovalve de première lente "CRAWLER"
- 8621 - Electrovalve relais avant petite vitesse
- 8622 - Electrovalve relais avant grande vitesse
- 8623 - Electrovalve relais arrière petite vitesse
- 8624 - Electrovalve relais arrière grande vitesse
- 8625 - Electrovalve de "première"
- 8626 - Electrovalve de "deuxième"
- 8627 - Electrovalve de "troisième"
- 8628 - Electrovalve de "quatrième"
- 8629 - Electrovalve du "DELTA 2"
- 8660 - Capteur de vitesse "entréc boîte"
- 8663 - Levier de commande boîte de vitesses
- 8667 - Commande "marche arrière dégradée"
- 8668 - Capteur du relais avant
- A1 = "petite vitesse"
- A2 = alimentation (+)
- B1 = "grande vitesse"
- B2 = alimentation (-)
- 8669 - Capteur du "DELTA 2"
- 8671 - Capteur de "première - seconde"
- 8672 - Capteur de "troisième - quatrième"
- 8674 - Commande de secours "TBV" (RTMDR)

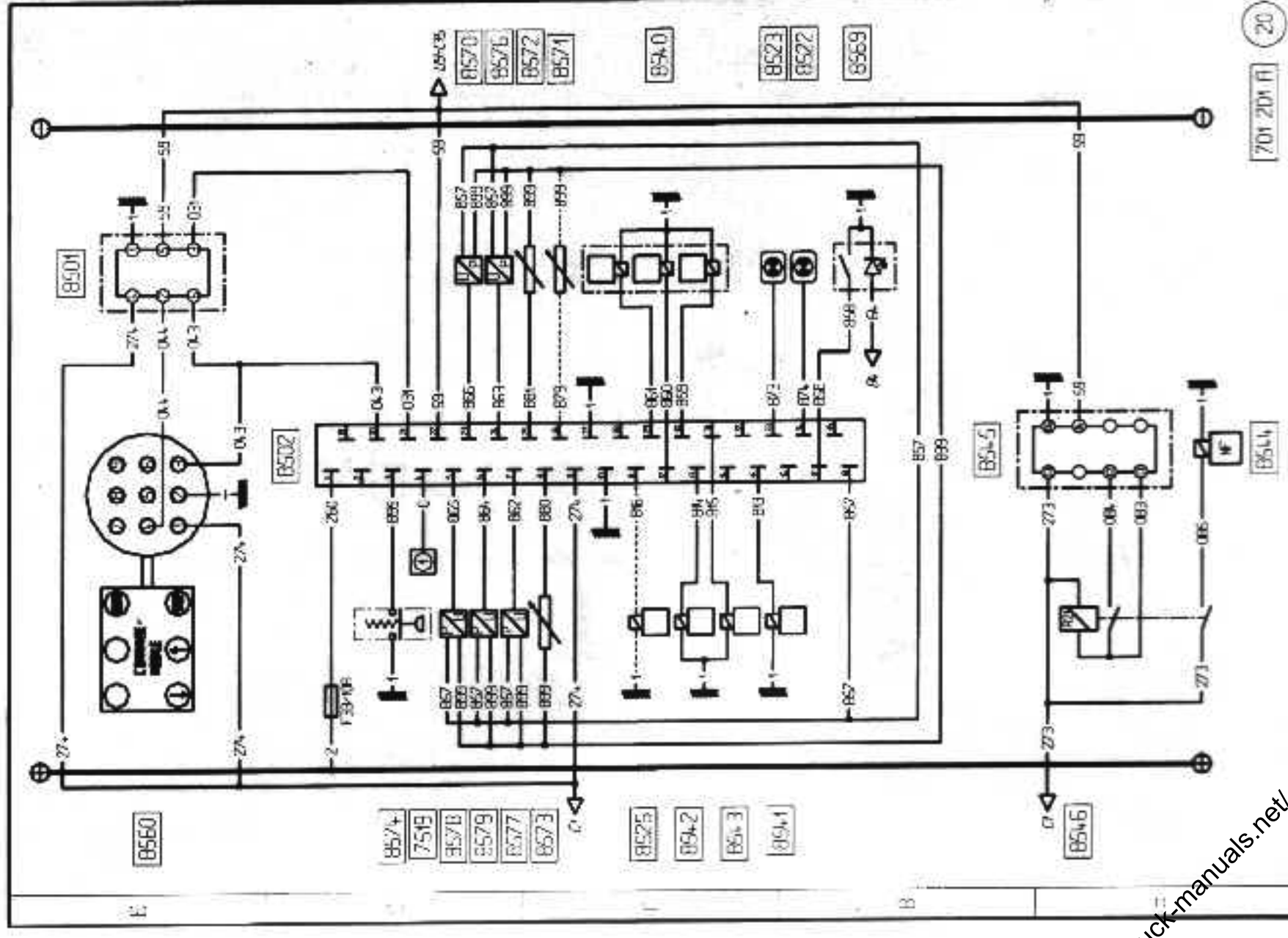
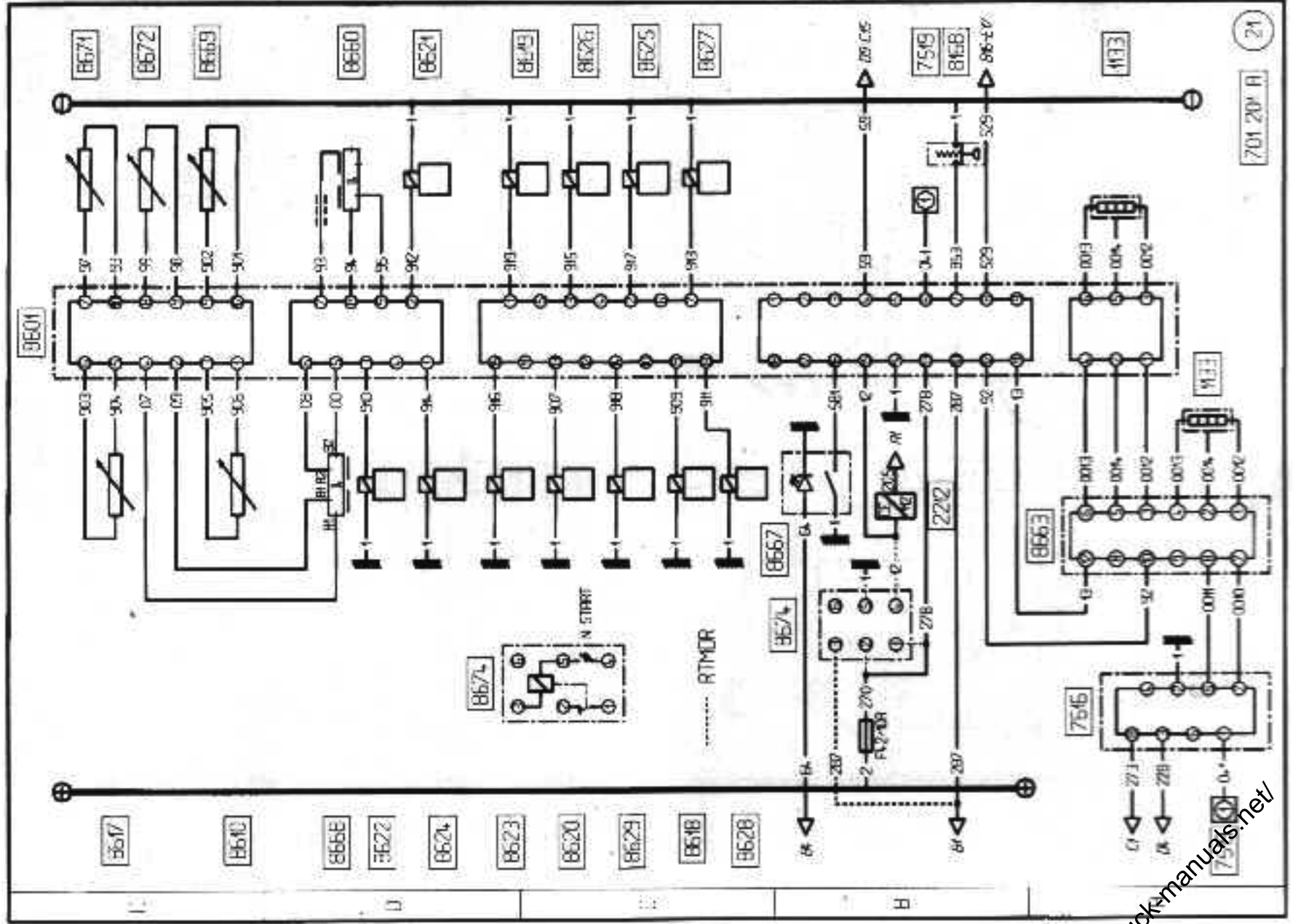

<https://www.truck-manuals.net/>

PLANCHE 23

CHAUFFAGE AUTONOME "Thermo 90"

- 1229 - Unité de raccordement châssis-cabine
- 4403 - Boîtier contrôle de ventilation
- 4423 - Appareil de chauffage autonome "Thermo 90"
- 4424 - Electrovanne aérothermes
- 4469 - Commande programmable chauffage autonome
- 4470 - Capteur de température intérieure
- 4487 - Variateur de température
- 4919 - Pompe alimentation combustible
- 4938 - Commande électrovanne principale circuit de refroidissement
- 7519 - Prise de diagnostic



PLANCHE 22

CHAUFFAGE AUTONOME "DILCC/D3LCC"

- 4422 - Appareil de chauffage autonome "DILCC/D3LCC"
- 4466 - Commande chauffage autonome
- 4469 - Commande programmable chauffage autonome
- 4487 - Variateur de température
- 4919 - Pompe alimentation combustible
- 7519 - Prise de diagnostic

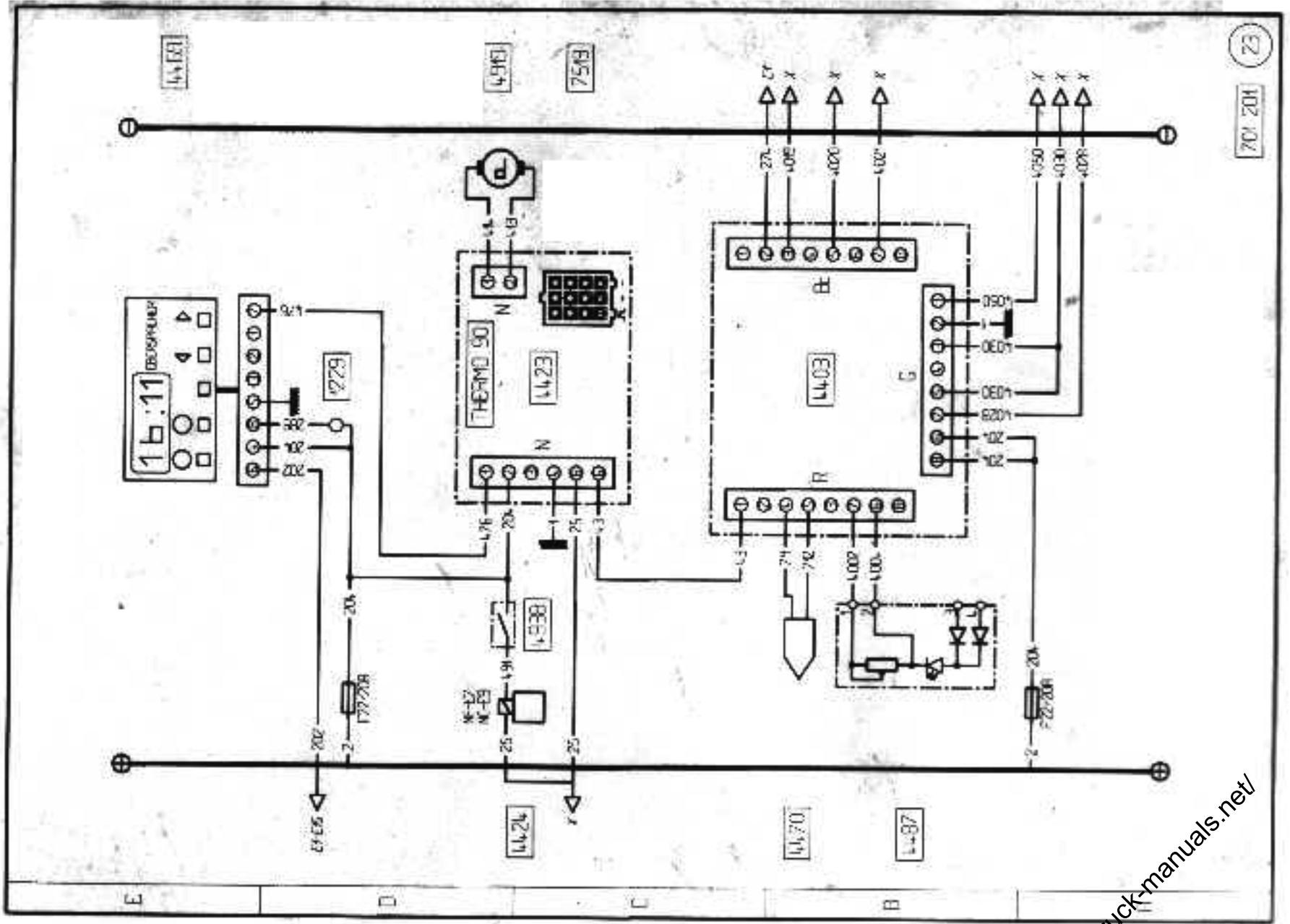